

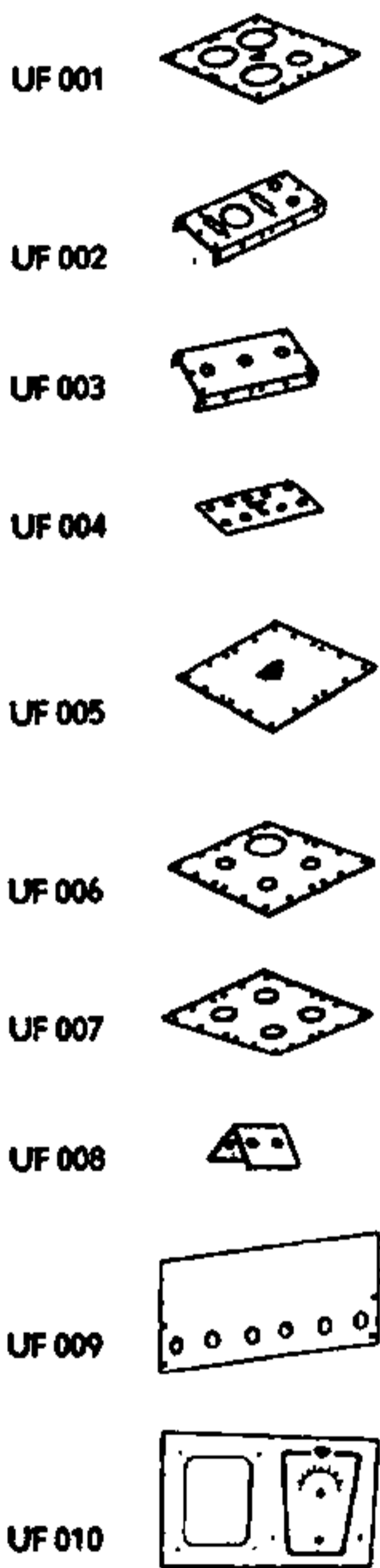

UNIFRAME

Ned. Ver. v. Historie v/d Radio

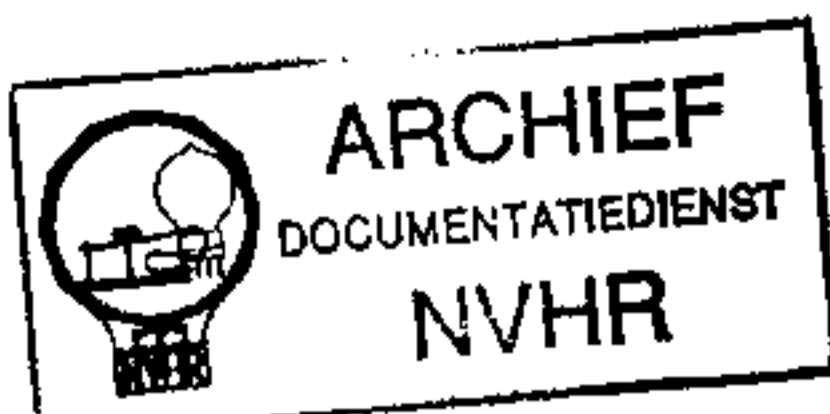

Hierboven zie je mijn vader pijnzend voor een kist met algedankte radio- en versterkerchassis staan. Hij verzuchtte hierbij: „Dat heeft me heel wat geld, inspiratie (voor de juiste plaats van de gaatjes) en transpiratie (voor het afzagen, boren en vijlen) gekost, beste Jan.”

Ik knikte begrijpend mee en zei: „Op dat geboor, gezag en gevijl ben ik eigenlijk nog nooit erg gek geweest.”

„Nee,” zei vader, „jij schroeft en soldaert liever.” „C'est une chance que nous ayons maintenant UNIFRAME” (zo nu en dan spreekt vader frans tegen me; dat is goed voor mijn ontwikkeling, zegt-ie).

„Oh, u bedoelt: Wat een geluk, dat we tegenwoordig UNIFRAME hebben,” vertaalde ik met gepaste trots.

„Zo is 't, mijn zoon. Nu kan je met Uniframe, alle mogelijke chassis in elkaar zetten. Als bij een mekanodoos zijn alle afzonderlijke delen d.m.v. boutjes en moeren stevig aan elkaar te verbinden. Van Amroh heb ik zojuist de hele kollektie (er zijn er 21 verschillende) op zicht gekregen. Kom maar eens mee, ik zal je de hele verzameling laten zien.”

Wat er toen op de proppen kwam, blijkt uit de plaatjes, die ik hierbij kwistig rondgestrooid heb.

Zoals je ziet, zijn er heel wat kombinaties mogelijk en... bevalt een schakeling je niet meer of ben je klaar met experimenteren, geen nood, je kan alles zo weer uit elkaar schroeven en onbeperkt voor andere proeven gebruiken. Met UNIFRAME gaat er geen materiaal en geen geld meer verloren. Nou jongens ik hoop, dat jullie met bovenstaande wijsheden ook je voordeel zult doen en ook gaan „uniframen”, evenals je beste vriend

Jan Blan

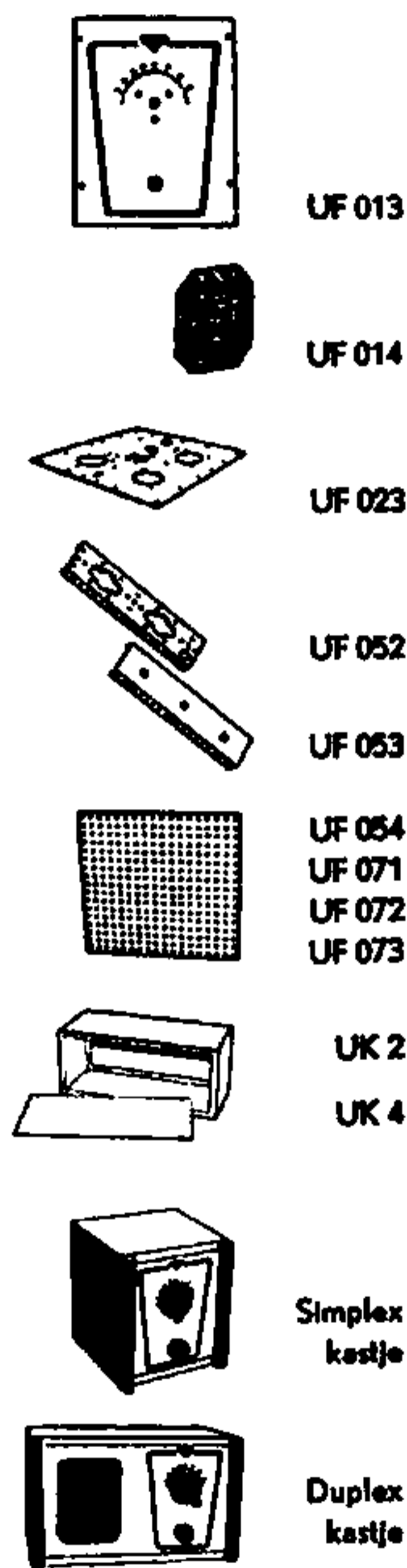
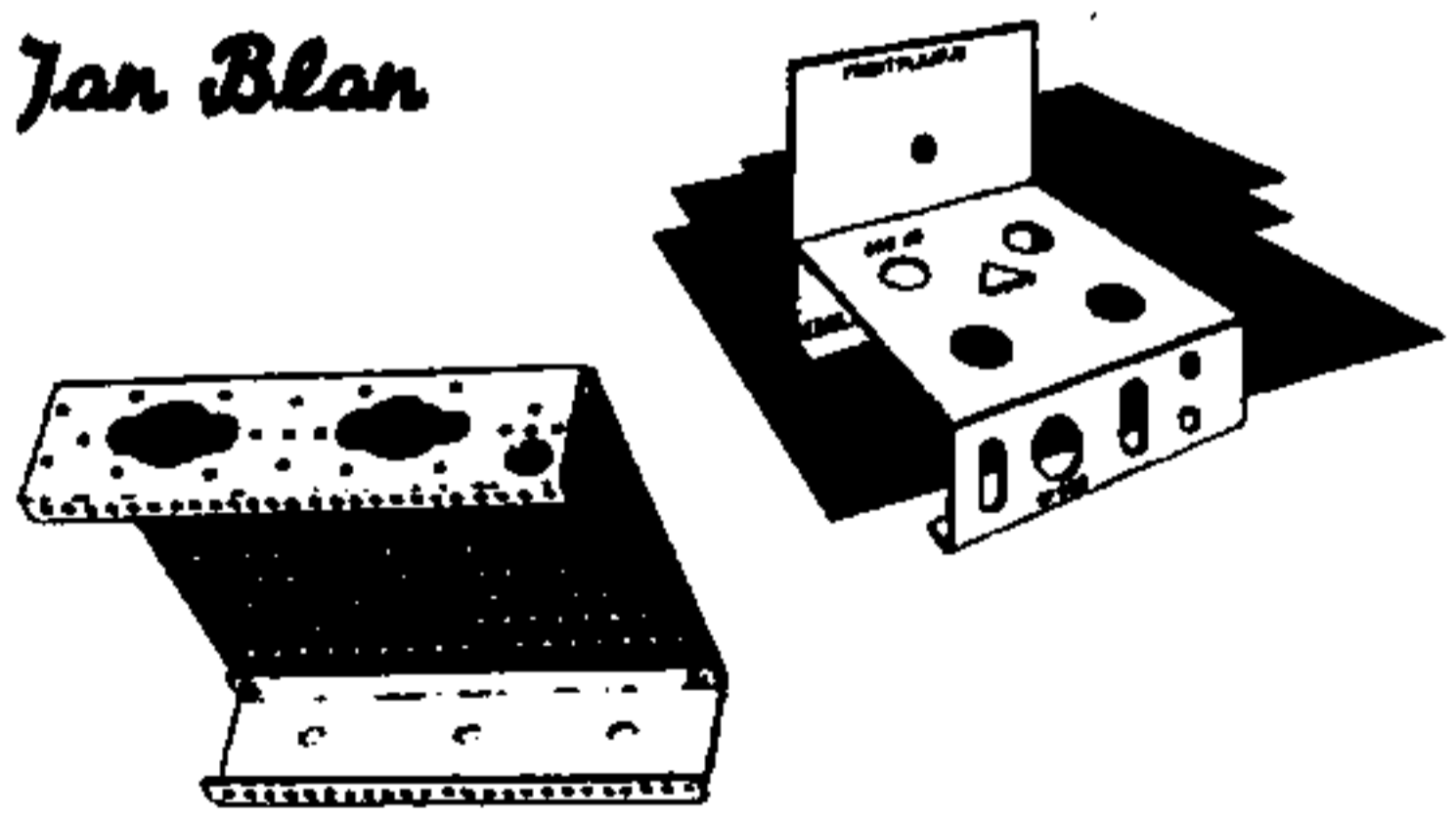

UF 001;	bovenplaat	125 x 125 mm	f 0,60	UF 023;	bovenplaat	125 x 125 mm	f 0,65
UF 002;	achterplaat	62 x 125 mm	f 0,50	UF 052;	miniatuur achterplaat	32 x 126 mm	f 0,50
UF 003;	voorplaat	62 x 125 mm	f 0,50	UF 053;	miniatuur voorplaat	32 x 126 mm	f 0,50
UF 004;	verbindingsstuk	25 x 60 mm	f 0,08	UF 054;	miniatuur bovenplaat	119 x 126 mm	f 0,90
UF 005;	bovenplaat	125 x 125 mm	f 0,55	UF 071;	miniatuur bovenplaat	120 x 250 mm	f 1,50
UF 006;	bovenplaat	125 x 125 mm	f 0,65	UF 072;	miniatuur bovenplaat	64 x 125 mm	f 0,50
UF 007;	bovenplaat	125 x 125 mm	f 0,60	UF 073;	miniatuur bovenplaat	64 x 250 mm	f 0,80
UF 008;	hoekverbinding	13 x 23 mm	f 0,08	UK 2;	ijzeren kast	30 x 18 x 13,3 cm	f 8,95
UF 009;	frontplaat	156 x 250 mm	f 2,25	UK 4;	ijzeren kast	41,3 x 13,3 x 12,8 cm	f 12,50
UF 010;	frontplaat	156 x 250 mm	f 2,25	Simplex kastje;		15 x 17 x 16 cm	f 7,50
UF 013;	frontplaat	125 x 156 mm	f 1,40	Duplex kastje		16 x 17 x 28 cm	f 8,75
UF 014;	luidsprekerraster	past in UF 010	f 1,90	Nieten voor UF 054;		100 st. met slagpen	f 0,85 →



Muiden-Holland

Uniframe

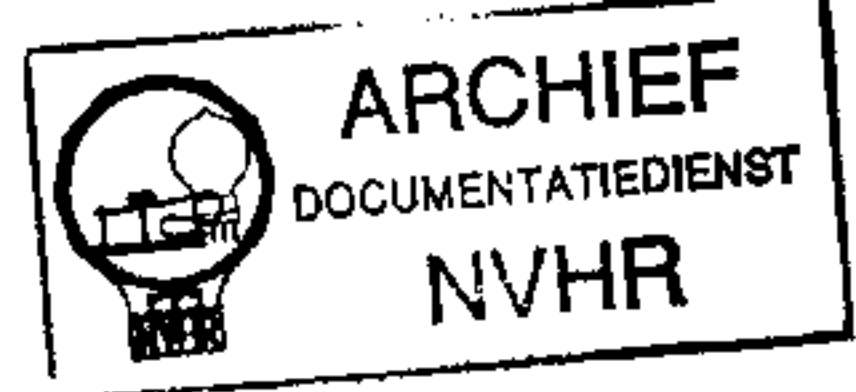

materiaal



UF 001

Bovenplaat. Bevat drie 38 mm gaten voor „P” (zijcontact-) houders en één van 20 mm; 12,5 x 12,5 cm, aluminium.



UF 005

Bovenplaat. Zonder gaten, voor speciale opstellingen en als bodemplaat; 12,5 x 12,5 cm, aluminium.



UF 006

Bovenplaat. Voor batterijontvangers (miniatuurbuizen + Mu-core 402 spoel), 12,5 x 12,5 cm, aluminium.



UF 007

Bovenplaat. Universeel, met vier 20 mm gaten (Noval, Rimlock, Mu-Core m.f. transf., elektrol. cond.); 12,5 x 12,5 cm, aluminium.



UF 023

Bovenplaat. Met 3 gaten van 20 mm en 2 gaten van 10 mm. Afmetingen 12,5 x 12,5 cm, aluminium.



UF 028

Bovenplaat met gaten voor 2 transistoren met TO 3 voet of 2 transistoren met SOT 9 voet. Afmetingen 12,5 x 12,5 cm, aluminium.

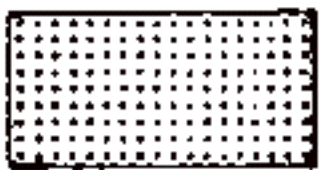

UF 072

Bovenplaat, geperforeerd pertinax; 162 gaten van 3 mm; gatafstand 7 mm; 6,3 x 12,6 cm.

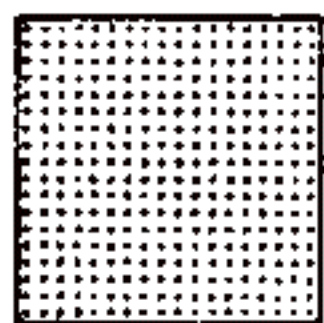

UF 054

Bovenplaat, geperforeerd pertinax; 306 gaten van 3 mm; gatafstand 7 mm; 12,6 x 11,9 cm.



UF 073

Bovenplaat, geperforeerd pertinax; 324 gaten van 3 mm; gatafstand 7 mm; 6,3 x 25,2 cm.

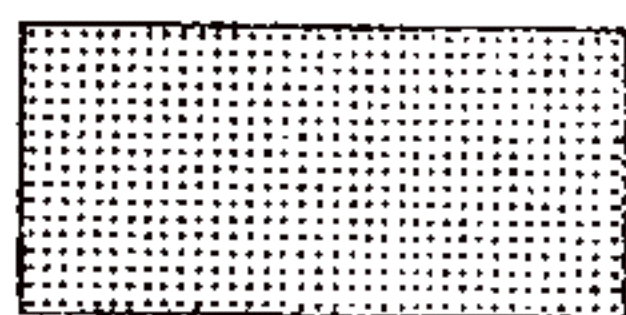

UF 071

Bovenplaat, geperforeerd pertinax; 612 gaten van 3 mm; gatafstand 7 mm; 11,9 x 25,2 cm.



Nieten voor UF 054, UF 071, UF 072, UF 073.

tel.
02942-1341











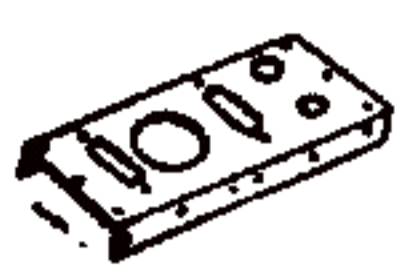
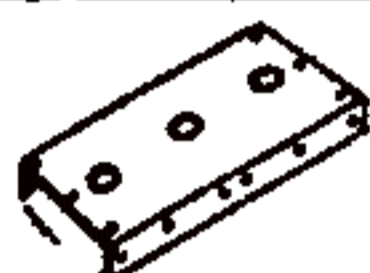

kwaliteitsprodukten voor elektronica

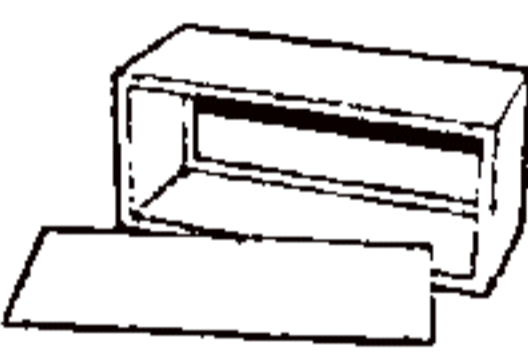

Muiden-Holland

Uniframe

materiaal

	UF 002	Achterplaat. Gaten voor twee entrees, octal houder, 1 x 10 mm, 1 x 12 mm, 6,2 x 12,5 cm, aluminium.
	UF 003	Voorplaat. Drie gaten 10 mm (pot.meters, schakelaars enz.); 6,2 x 12,5 cm, aluminium.
	UF 025	Miniatuur achterplaat met één gat van 16 mm (DIN norm), één gat van 10 mm en gaten voor transistoren met TO 3 of SOT 9 voet. Afmetingen 12,5 x 3,2 cm, aluminium.
	UF 026	Miniatuur achterplaat met 4 gaten van 16 mm (DIN norm). Afmetingen 12,5 x 3,2 cm, aluminium.
	UF 052	Miniatuur achterplaat. Gaten voor 2 entrees en 1 gat 10 mm; 3,2 x 12,6 cm, aluminium.
	UF 053	Miniatuur voorplaat met 3 gaten van 6 mm; 3,2 x 12,6 cm, aluminium.
	UF 004	Verbindingsstuk (vlak). Voor koppeling van twee UF 002 of 003, 2,5 x 6 cm, aluminium.
	UF 008	Hoekverbinding, 2 x 2 gaten, 13 x 23 mm, aluminium.
	UK 2	Ijzeren kast voor Uniframe materiaal; 30 x 13,3 x 12,8 cm.
	UK 4	Ijzeren kast voor Uniframe materiaal; 41,3 x 13,3 x 12,8 cm.
	UK 10	Kast voor Uniframe materiaal, 14,7 x 15,7 x 40,6 cm, staalplaat, zilvergrijs hamerslag gemoffeld. Frontplaat, blauw hamerslag gemoffeld aluminium.
	UK 11	Kast voor Uniframe materiaal, 14,2 x 17,1 x 26,5 cm, staalplaat, zilvergrijs hamerslag gemoffeld. Frontplaat, blauw hamerslag gemoffeld aluminium.
	UK 12	Kast voor Uniframe materiaal, 28,8 x 24,6 x 50,8 cm, staalplaat, zilvergrijs hamerslag gemoffeld. Frontplaat, blauw hamerslag gemoffeld aluminium.
	UK 6	Kast voor Uniframe materiaal, 18,1 x 19 x 40 cm, staalplaat, zilvergrijs hamerslag gemoffeld.

tel.
02942-1341













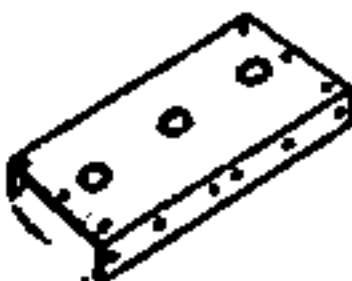

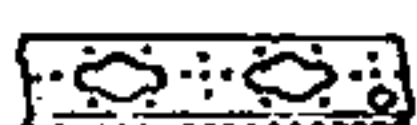
kwaliteitsprodukten voor elektronica



Muiden-HOLLAND

Uniframe

materiaal

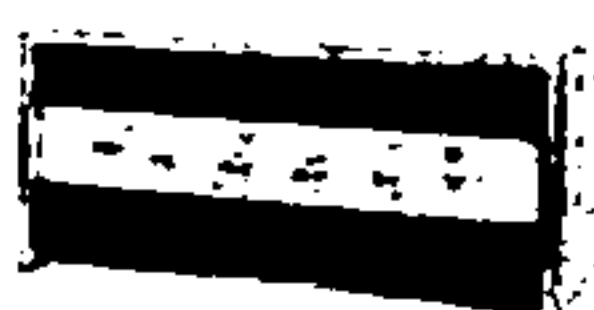
	UF 002	Achterplaat. Gaten voor twee entrees, octal houder, 1 x 10 mm, 1 x 12 mm, 6,2 x 12,5 cm, aluminium.
	UF 003	Voorplaat. Drie gaten 10 mm (pot.meters), schakelaars enz.); 6,2 x 12,5 cm, aluminium.
	UF 025	Miniatuur achterplaat met één gat van 16 mm (DIN norm), één gat van 10 mm en gaten voor transistoren met TO 3 of SOT 9 voet. Afmetingen 12,5 x 3,2 cm, aluminium.
	UF 026	Miniatuur achterplaat met 4 gaten van 16 mm (DIN norm). Afmetingen 12,5 x 3,2 cm, aluminium.
	UF 052	Miniatuur achterplaat. Gaten voor 2 entrees en 1 gat 10 mm; 3,2 x 12,6 cm, aluminium.
	UF 053	Miniatuur voorplaat met 3 gaten van 6 mm; 3,2 x 12,6 cm, aluminium.
	UF 004	Verbindingsstuk (vlak). Voor koppeling van twee UF 002 of 003, 2,5 x 6 cm, aluminium.
	UF 008	Hoekverbinding 2 x 2 gaten, 13 x 23 mm, aluminium.
	UK 2	IJzeren kast voor Uniframe materiaal; 30 x 13,3 x 12,8 cm.
	UK 4	IJzeren kast voor Uniframe materiaal; 41,3 x 13,3 x 12,8 cm.
	UK 7	Kast voor Uniframe materiaal, 12,9 x 12,9 x 29,4 cm, staalplaat, zilvergrijs hamerslag gemoffeld. Frontplaat, blauw hamerslag gemoffeld aluminium. Alleen in bouwdoosvorm.
	UK 10	Kast voor Uniframe materiaal 14,7 x 15,7 x 40,6 cm, staalplaat, zilvergrijs hamerslag gemoffeld. Frontplaat, blauw hamerslag gemoffeld aluminium.
	UK 11	Kast voor Uniframe materiaal 14,2 x 17,1 x 26,5 cm, staalplaat, zilvergrijs hamerslag gemoffeld. Frontplaat, blauw hamerslag gemoffeld aluminium.
	UK 12	Kast voor Uniframe materiaal 28,8 x 24,6 x 50,8 cm, staalplaat, zilvergrijs hamerslag gemoffeld. Frontplaat, blauw hamerslag gemoffeld aluminium.
	UK 6	Kast voor Uniframe materiaal 18,1 x 19 x 40 cm, staalplaat, zilvergrijs hamerslag gemoffeld.

tel.
02942-1341



kwali te l t s p r o d u k t e n v o o r e l e k t r o n i c a

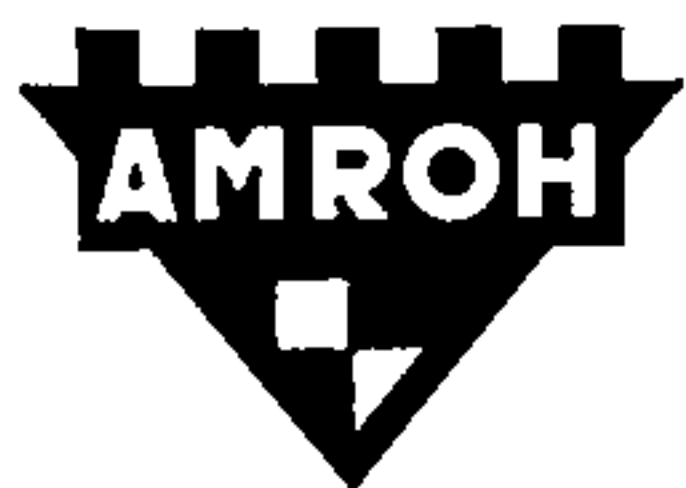

Mulden-HOLLAND

Uniframe

materiaal



UF 001

Bovenplaat. Bevat drie 38 mm gaten voor „P” (zijcontact-) houders en één van 20 mm; 12,5 x 12,5 cm, aluminium.



UF 005

Bovenplaat. Zonder gaten, voor speciale opstellingen en als bodemplaat; 12,5 x 12,5 cm, aluminium.



UF 006

Bovenplaat. Voor batterijontvangers (miniatuurbuizen + Mu-core 402 spoel), 12,5 x 12,5 cm, aluminium.



UF 007

Bovenplaat. Universeel, met vier 20 mm gaten (Noval, Rimlock, Mu-core m.f. transf., elektrol. cond.); 12,5 x 12,5 cm, aluminium.



UF 023

Bovenplaat. Met 3 gaten van 20 mm en 2 gaten van 10 mm. Afmetingen 12,5 x 12,5 cm, aluminium.



UF 028

Bovenplaat met gaten voor 2 transistoren met TO 3 voet of 2 transistoren met SOT 9 voet. Afmetingen 12,5 x 12,5 cm, aluminium.



UF 072

Bovenplaat, geperforeerd pertinax; 162 gaten van 3 mm; gatafstand 7 mm; 6,3 x 12,6 cm.

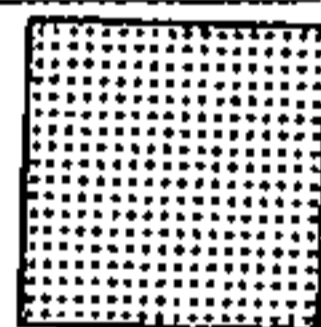

UF 054

Bovenplaat, geperforeerd pertinax; 306 gaten van 3 mm; gatafstand 7 mm; 12,6 x 11,9 cm.

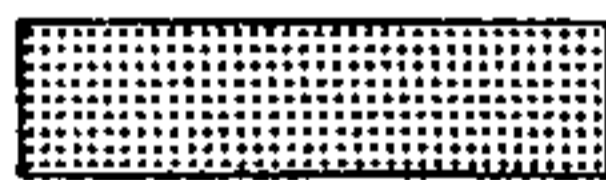

UF 073

Bovenplaat, geperforeerd pertinax; 324 gaten van 3 mm; gatafstand 7 mm; 6,3 x 25,2 cm.

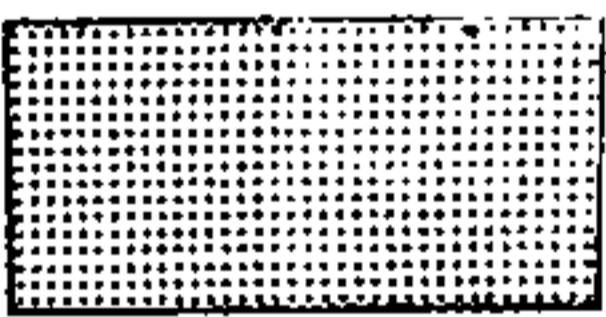

UF 071

Bovenplaat, geperforeerd pertinax; 612 gaten van 3 mm; gatafstand 7 mm; 11,9 x 25,2 cm.



Nieten voor UF 054, UF 071, UF 072, UF 073.

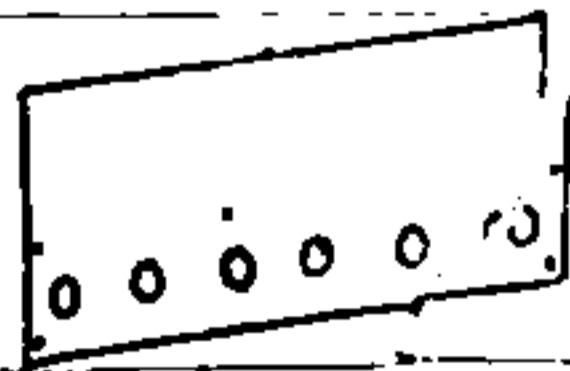

UF 009

Frontplaat. - versterkers enz. aluminium. Gaten corresponderen met 2 x UF 003. 15,6 x 25 cm.

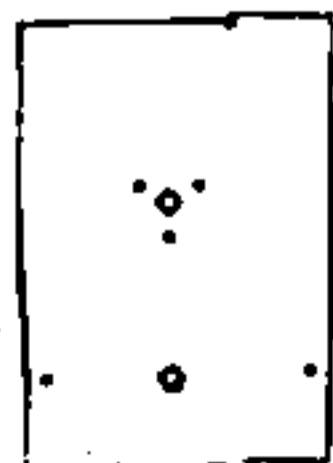

UF 013

Frontplaat. Voor kleine ontvangers, 12,5 x 15,6 cm, aluminium.

tel.
02942-1341



kwaliteitsprodukten voor elektronica