

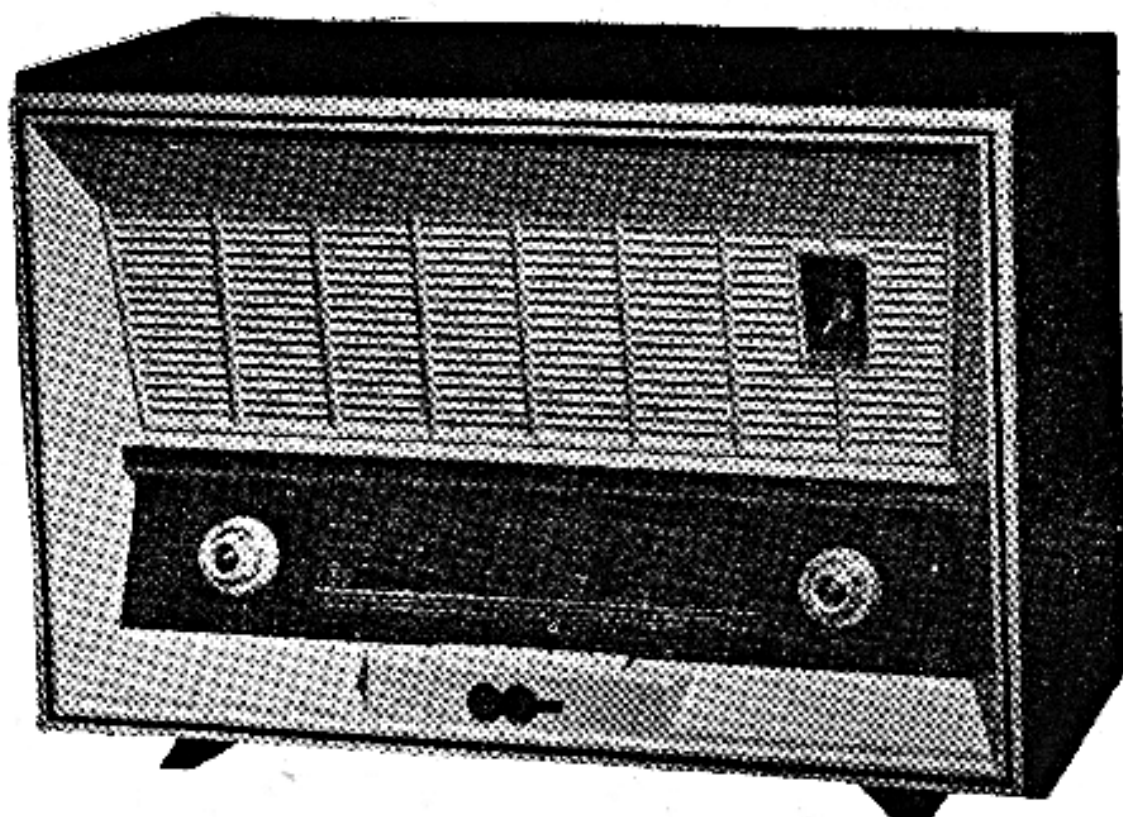

POSTE DE TABLE A F 711



Poste de table AF 711

CARACTÉRISTIQUES GÉNÉRALES

- PRESENTATION** : Coffret noyer verni. Façade plastique.
Garniture métal et or (marque, boutons, etc...).
- ALIMENTATION** : 115 - 127 - 145 - 220 - 245 V. Alternatif par transformateur.
- H. F.** : Grand cadre à air blindé rotatif. Antenne FM incorporée.
- EQUIPEMENT** : 7 tubes :

ECH 81	EL 84
EF 89	EM 81
EABC 80	EZ 80

 ECC 85
 Indicateur visuel pour FM et AM.
- GAMMES** : GO : 1170 à 1950 m OC : 17 à 51 m
 PO : 187 à 578 m FM : 86,5 à 101 MHz
 Par clavier 5 touches, la position PU étant la première.
- B. F.** : Haut-parleur à haute performance.
Contre-réaction sélective et progressive.
Correction automatique de timbre à faible puissance.
- PRISES ARRIERE** : Antenne complémentaire, Terre - PU - Haut-parleur supplémentaire.
Contrôle discriminateur.
Entrée antenne FM, 75 ohms.

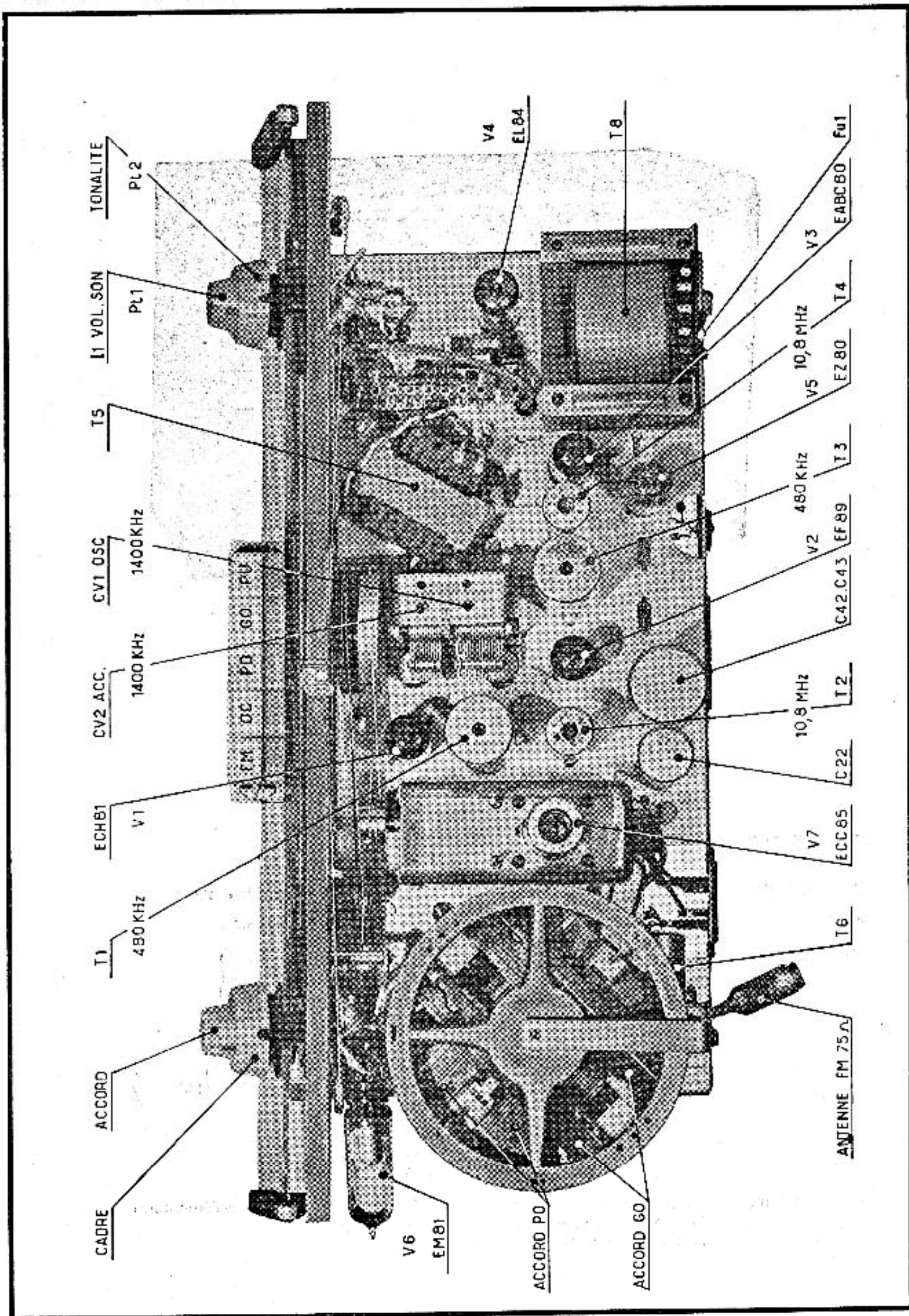

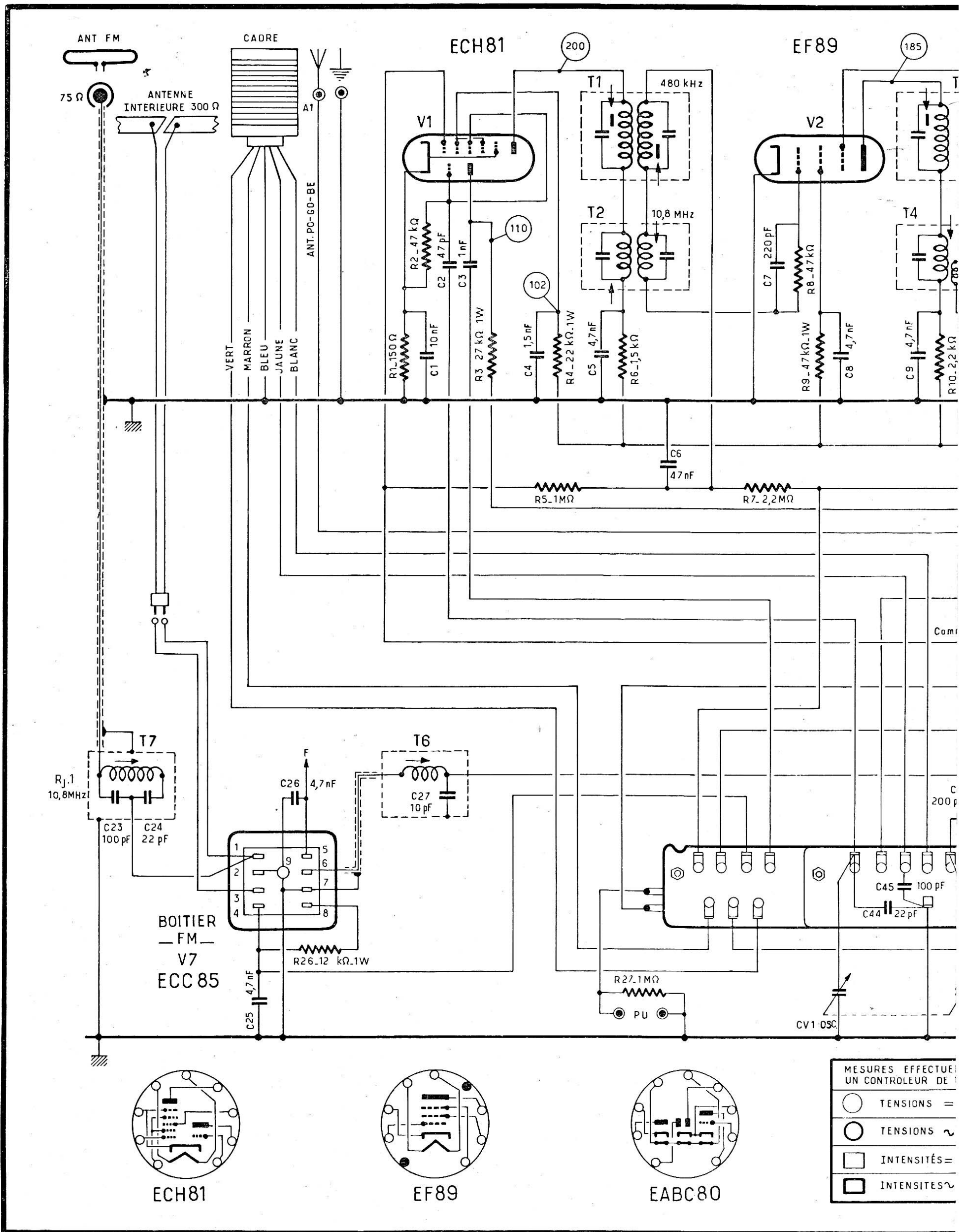

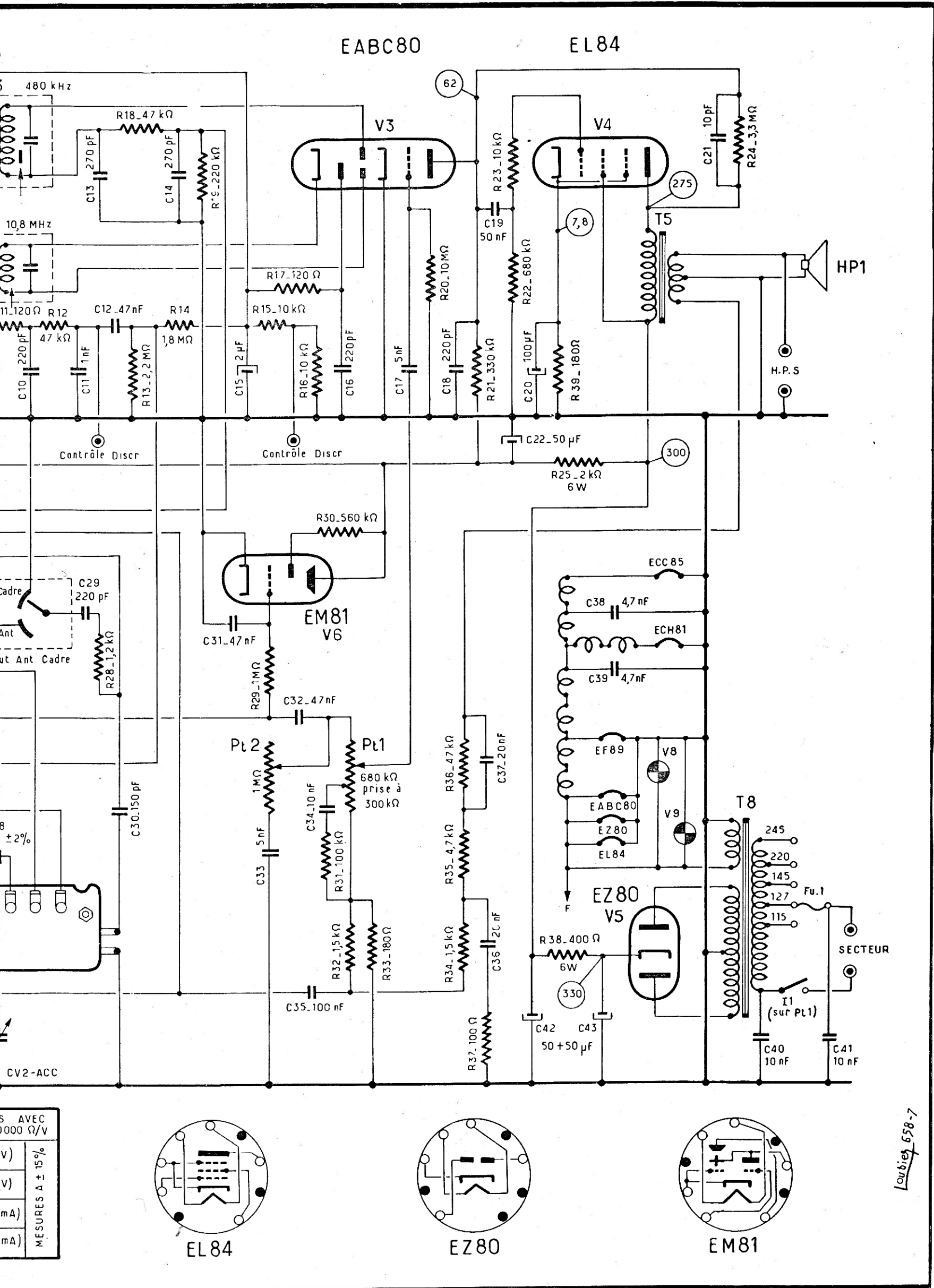

MESURES AVEC 1000 Ω/V	
V)	± 15%
V)	
mA)	
mA)	

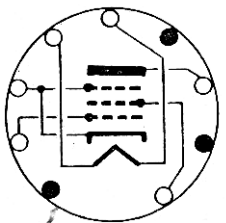

EL84

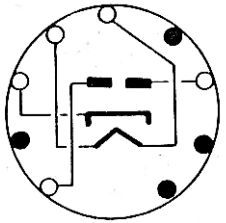

EZ80

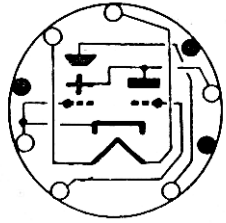

EM81

Loubiet 658-7