

Dual

Ausgabe November 1971

Dual KA 25 Service-Anleitung



HiFi-Stereo-Kompaktanlage Dual KA 25

Technische Daten

Prüf- und Justierdaten

Schaltbilder und Bestückungspläne
der Ätzschaltplatten

Abgleichanleitung

Austausch einzelner Tastenschieber

Ersatzteile

Dual Gebrüder Steidinger · 7742 St. Georgen/Schwarzwald

Technische Daten

HF-Teil

Empfangsbereich FM

Empfangsbereich	87,5 - 104 MHz
Zwischenfrequenz	10,7 MHz
Antenne	240 Ohm (Symm.)
Empfindlichkeit (bei 22,5 kHz Hub und 26 dB Rauschabstand)	
Mono	≅ 3,5 μV
Stereo	≅ 12 μV
Rauschzahl	≅ 3,5 kTo
ZF-Trennschärfe bei ± 300 kHz	≅ 40 dB
Spiegelselektion	≅ 35 dB
Nah-Selektion	≅ 80 dB
Weitab-Selektion	≅ 65 dB
ZF-Festigkeit	≅ 80 dB
ZF-Bandbreite	175 kHz
Ratiokuppenabstand	400 kHz
Begrenzung	6 μV
Geräuschspannungsabstand (bei 1 mV, 1 kHz und 40 kHz Hub)	≅ 65 dB
Klirrfaktor (nach DIN 45 500)	≅ 0,8 %
NF-Frequenzgang (nach DIN 45 500)	40 - 15 000 Hz ± 3 dB
Deemphasis	50 μs
Mono/Stereo-Umschaltung	≅ 8 μV
Übersprechdämpfung (bei 1 kHz und 40 kHz Hub)	≅ 40 dB
AM - Unterdrückung	≅ 40 dB
Pilotton-Unterdrückung	≅ 40 dB
Hilfsträger-Unterdrückung	≅ 45 dB
NF-Ausgangsspannung (bei 40 kHz Hub und 470 kOhm Belastung, parallel 100 pF)	≅ 0,7 V

Empfangsbereich AM

Empfangsbereich	LW	145 - 350 kHz
	MW	510 - 1605 kHz
	KW	5,85 - 10,3 MHz
Zwischenfrequenz		460 kHz
Antenne		hochohmig (induktiv)
HF-Empfindlichkeit (gemessen über Kunstantenne für 6 dB Rausch- abstand)		
LW = 40 μV	MW = 30 μV	KW = 10 μV
(über Rahmen für 6 dB Rauschabstand)		
LW = 250 μV/m	MW = 100 μV/m	
ZF-Trennschärfe ± 9 kHz		≅ 30 dB
Spiegelselektion	LW	50 dB
	MW	30 dB
	KW	15 dB
ZF-Bandbreite		≅ 3,2 kHz
NF-Ausgangsspannung (bei 50 mV, m = 30 % und 470 kOhm Belastung, 100 pF parallel)		≅ 0,4 V

NF-Teil

Ausgangsleistung

gemessen an 4 Ohm für 1 % Klirrfaktor	
Musikleistung	2 x 12 Watt
Dauertonleistung	2 x 10 Watt

Leistungsbandbreite

(DIN 45 500)	40 Hz - 20 kHz
--------------	----------------

Intermodulation

(250 Hz/8000 Hz, 4 : 1 bei Nennleistung)	≅ 2,5 %
--	---------

Eingänge

	Empfindlichkeit
Phono	120 mV an 560 kOhm
Tuner	320 mV an 470 kOhm
Tonband	320 mV an 470 kOhm

Übertragungsbereich

(bei mechanischer Mittenstellung der Klang-
regler)

Phono	20 Hz - 16 kHz ± 3,0 dB
Tuner	40 Hz - 15 kHz ± 3,0 dB
Tonband	20 Hz - 20 kHz ± 1,5 dB

Ausgang

2 getrennte Lautsprecherbuchsen DIN 41 529,	
Impedanz	4 Ohm

Klangregler

Bässe (bei 50 Hz)	+ 14	- 15 dB
Höhen (bei 15 kHz)	+ 15	- 17 dB

Lautstärkereglern

mit abschaltbarer physiologischer Regelcha-
rakteristik

Balanceregler

Regelbereich	13 dB
--------------	-------

Stereo/Mono-Schalter

Fremdspannungsabstand

Phono Rumpel-Fremdspannungsabstand	≅ 35 dB
Rumpel-Geräuschspannungsabstand	≅ 55 dB
Tonband bezogen auf Na = 2 x 50 mW	≅ 50 dB
bezogen auf Nennleistung	≅ 70 dB
Tuner	≅ 65 dB

Übersprechdämpfung (bei 1000 Hz)

Phono	≅ 20 dB
Tonband	≅ 40 dB
Tuner	≅ 40 dB

Leistungsaufnahme

ca. 60 VA

Netzspannung

110/130, 150, 220/240 V

Sicherung

bei 110/130 V	630 mA träge
bei 150, 220/240 V	315 mA träge

Bestückung

HF-Teil	2 Feldeffekt-Transistoren
	10 Silizium-Transistoren
	10 Silizium-Dioden
NF-Teil	14 Silizium-Transistoren
	4 Silizium-Leistungstransistoren
	4 Silizium-Dioden
Netzteil	1 Silizium-Gleichrichter

Maße

(mit Abdeckhaube CH 20) 420x225x377 mm

Gewicht

11,9 kg

Die technischen Daten für den eingebauten
Automatikspieler Dual 1214 sind der Service-
Anleitung Dual 1214 zu entnehmen.

Fig. 1

Dual K

Dual

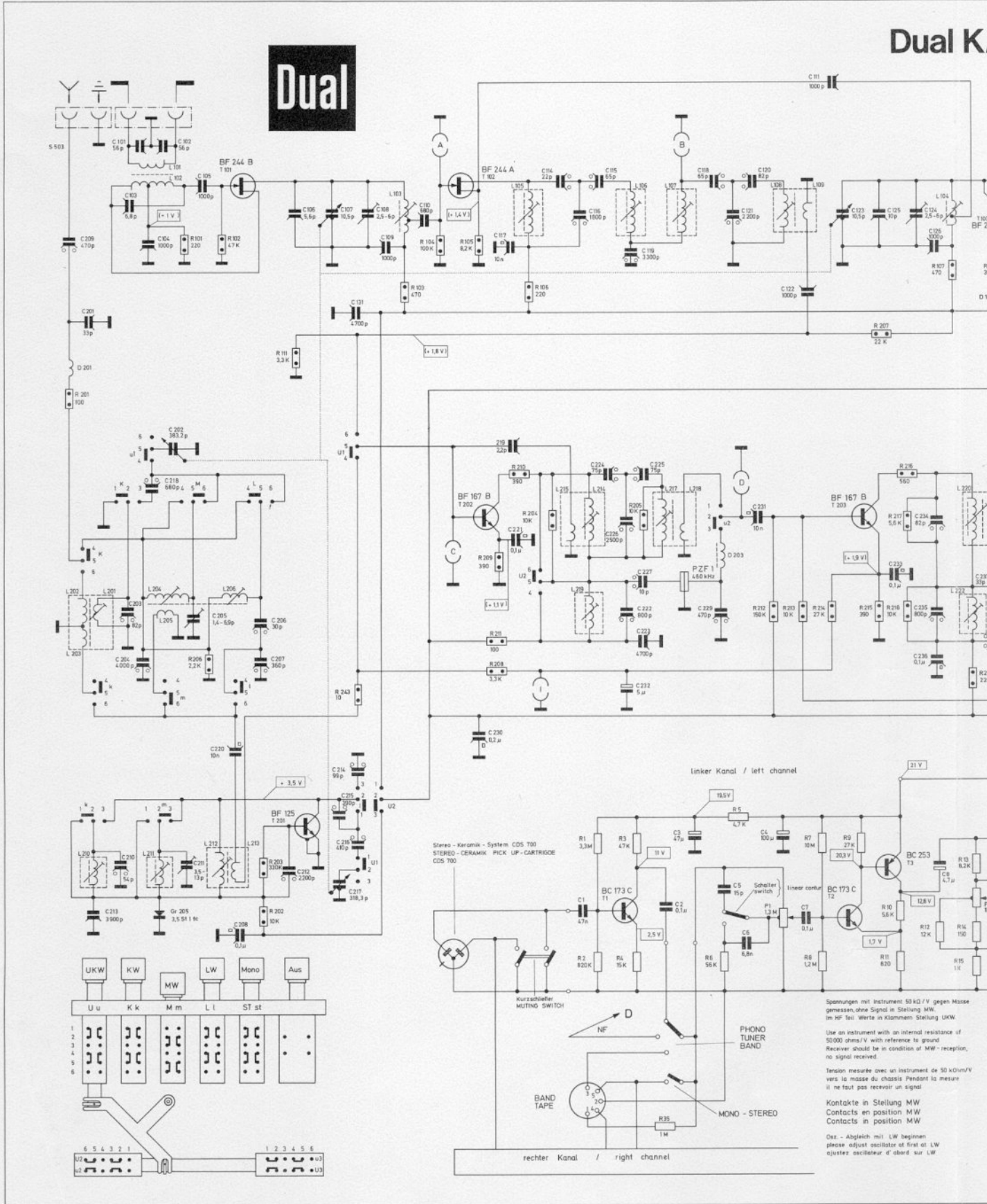

Stereo - Keramik - System CDS 700
STEREO - CERAMIK PICK UP - CARTRIDGE
CDS 700

linker Kanal / left channel

rechter Kanal / right channel

Kurzschalter
MUTING SWITCH

PHONO
TUNER
BAND

BAND
TAPE

linear contour

MONO - STEREO

Spannungen mit Instrument 50 kΩ / V gegen Masse gemessen, ohne Signal in Stellung MW. Im HF Teil Werte in Klammern. Stellung UKW.

Use an instrument with an internal resistance of 50 000 ohms/V with reference to ground. Receiver should be in condition of MW - reception, no signal received.

Tenants mesurer avec un instrument de 50 kΩ/100V vers la masse du châssis. Pendant la mesure il ne faut pas recevoir un signal.

Kontakte in Stellung MW
Contacts in position MW
Contacts in position MW

Osz. - Abgleich mit LW beginnen
please adjust oscillator at first at LW
ajustez oscillateur d'abord sur LW

KA 25

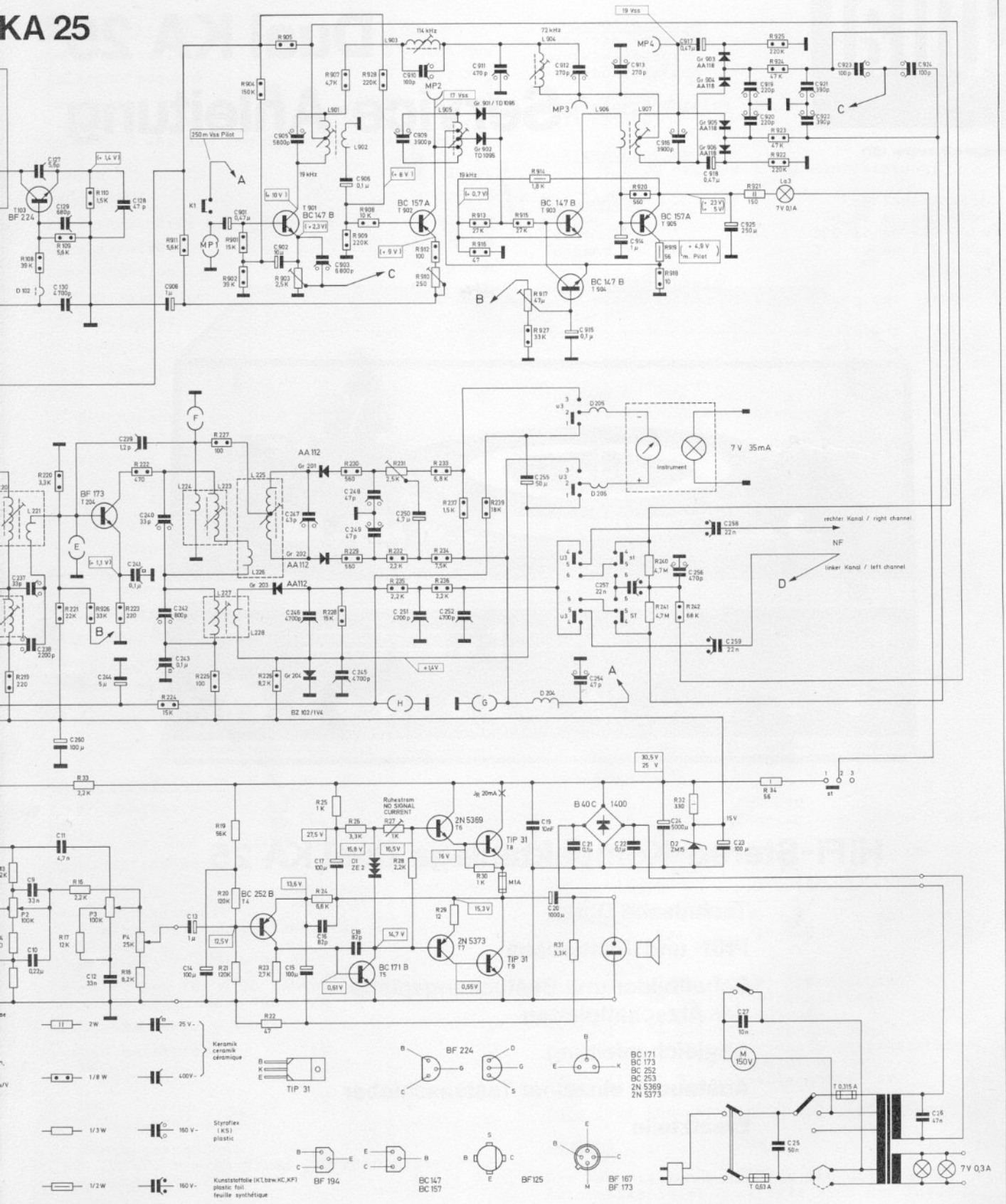

Prüf- und Justierdaten

1. Stromaufnahme

bei 220 V im Leerlauf	ca. 80 mA
bei 220 V im Leerlauf mit Automatikspieler	ca. 135 mA
Bei 220 V und Vollast	ca. 270 mA

2. Betriebsspannungen
 - 2.1. Regelverstärker 21 V
 - 2.2. Endstufe

a) Leerlauf		30,5 V
b) Vollast		25 V

3. Ruhestrom der Endstufe

Einstellung bei kaltem Gerät (20° C),
nach mindestens 30 Sek. Leerlaufbetrieb
auf 20 mA

4. Ausgangsleistung

1000 Hz auf Eingang "Band Tape" geben,
Klang- und Balanceregler in mechanischer
Mittenstellung. Lautstärkereglervoll
aufgedreht. Verstärker auf ca. 1 %
Klirrfaktor ansteuern.

Ausgangsspannung an 4 Ohm: min. 6,3 V
(10 W)/Kanal

Am Tonbandausgang müssen
anliegen 15-25 mV/100 kOhm Abschluß

5. Klirrfaktor

gemessen über Eingang "Band Tape";
siehe Fig. 4

6. Lautstärkereglervoll
 - 6.1. Schalterstellung "LINEAR"
Gesamten Regelbereich auf Parallelität
der Reglerbahnen überprüfen.

Kanalabweichung K1/K2 im Bereich
zwischen aufgedrehtem Lautstärke-
regler und mechanischer
Mittenstellung ≅ 3 dB

Kanalabweichung K1/K2 im Bereich
zwischen mechanischer Mittenstellung
und 40 dB unter
Vollaussteuerung ≅ 5 dB

Bei 30 dB unter Vollaussteuerung
sind folgende Abweichungen von der
0 dB-Linie zulässig
bei 40 Hz, 1000 Hz
und 12,5 kHz ± 1,5 dB
 - 6.2. Schalterstellung "CONTUR"
(Physiologische Lautstärkeregelung)
Lautstärkereglervoll 30 dB unter Vollaus-
steuerung, Klang- und Balanceregler
in mechanischer Mittenstellung.
Baßanhebung bei 40 Hz 11-14 dB
Höhenanhebung bei 12,5 kHz 3,5- 6 dB
Kanalabweichung K1/K2 ≅ 3 dB
(Kanäle bei 1000 Hz auf gleichem Pegel)

7. Baßregler

Baßanhebung bei 40 Hz	13-16 dB
Baßabsenkung bei 40 Hz	15-18 dB
Kanalabweichung K1/K2	≅ 2 dB

Fig. 2 Leistungsbandsbreite gemessen
nach DIN 45 500: 40 Hz - 20 kHz

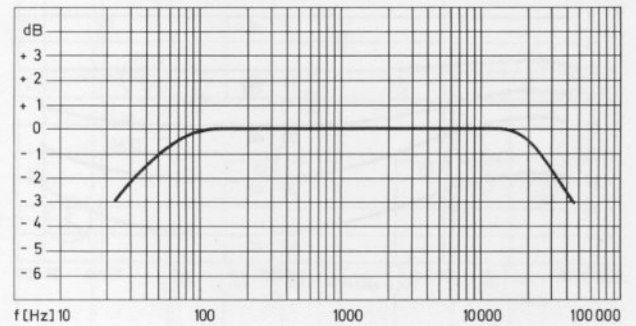

Fig. 3 Klirrrgrad bei 40 Hz, 1000 Hz,
12 500 Hz in Abhängigkeit von
der Ausgangsleistung

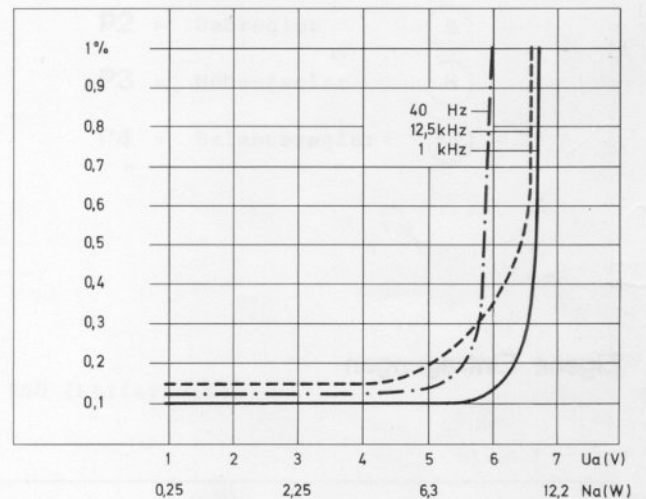

Fig. 4 Wirkungsbereiche der Klang-
regler. 0 dB = Baß- und Höhen-
regler in Mittenstellung

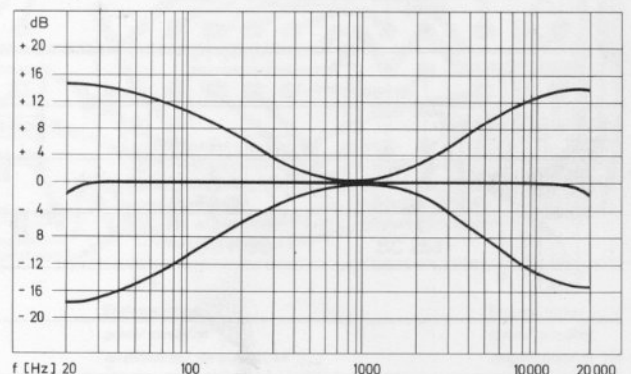
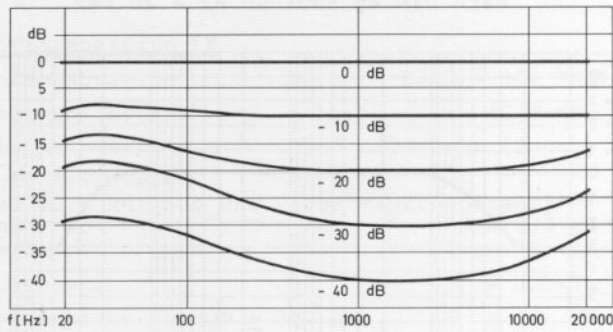

Fig. 5 Wirkungsweise der physiologischen Lautstärkeregelung
 0 dB = Lautstärkereglers offen



8. Höhenregler

Höhenanhebung bei 12,5 kHz 11 - 15 dB
 Höhenabsenkung bei 12,5 kHz 12 - 16 dB
 Kanalabweichung K1/K2 2 dB

9. Balanceregler

Regelbereich, bezogen auf 0 dB-Linie + 5 bis - 8 dB

10. Eingangsempfindlichkeit

Meßfrequenz 1000 Hz, Regler in mechanischer Mittenstellung. Erforderliche Eingangsspannung für Vollaussteuerung (10 W) des Verstärkers

Tonband 280-300 mV
 Phono 100-120 mV

11. Restspannung gesamt

(gemessen über Tonband-Eingang, mit 100 kOhm abgeschlossen)

11.1. Lautstärkereglers zurückgedreht, Baß-, Höhen- und Balanceregler in Mittenstellung max. 1,4 mV/Kanal

Lautstärkereglers offen, Baß-, Höhen- und Balanceregler in Mittenstellung max. 7 mV/Kanal

11.2. Restspannung in Stellung "PHONO"
 Tonarm von der Stütze, Laufwerk eingeschaltet, Lautstärkereglers offen, Baß-, Höhen- und Balanceregler in Mittenstellung max. 20 mV/Kanal

Eigene Eintragungen

Fig. 6 Schaltbild des Steuerverstärkers

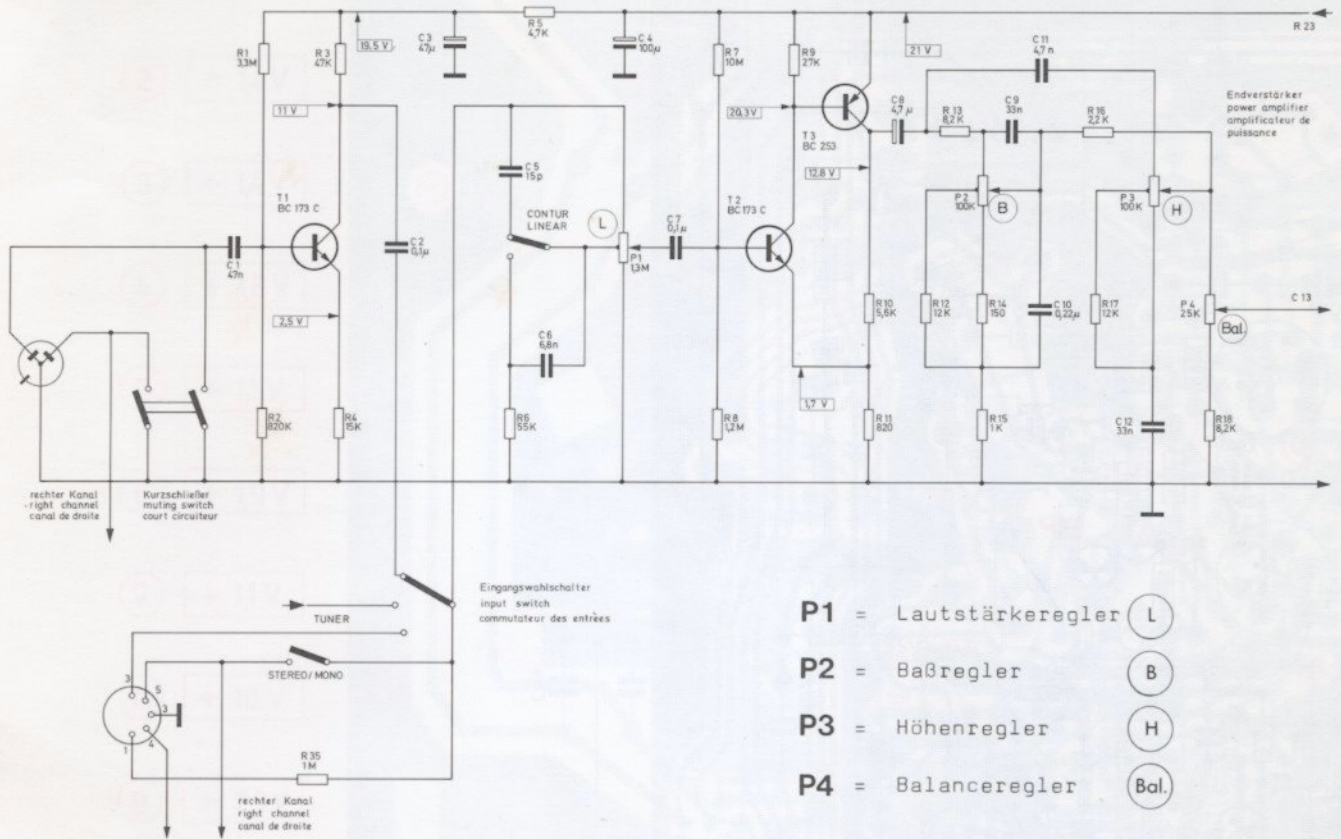

Fig. 7 Ätzschaltplatte des Steuerverstärkers 220 540 (Leiterseite)

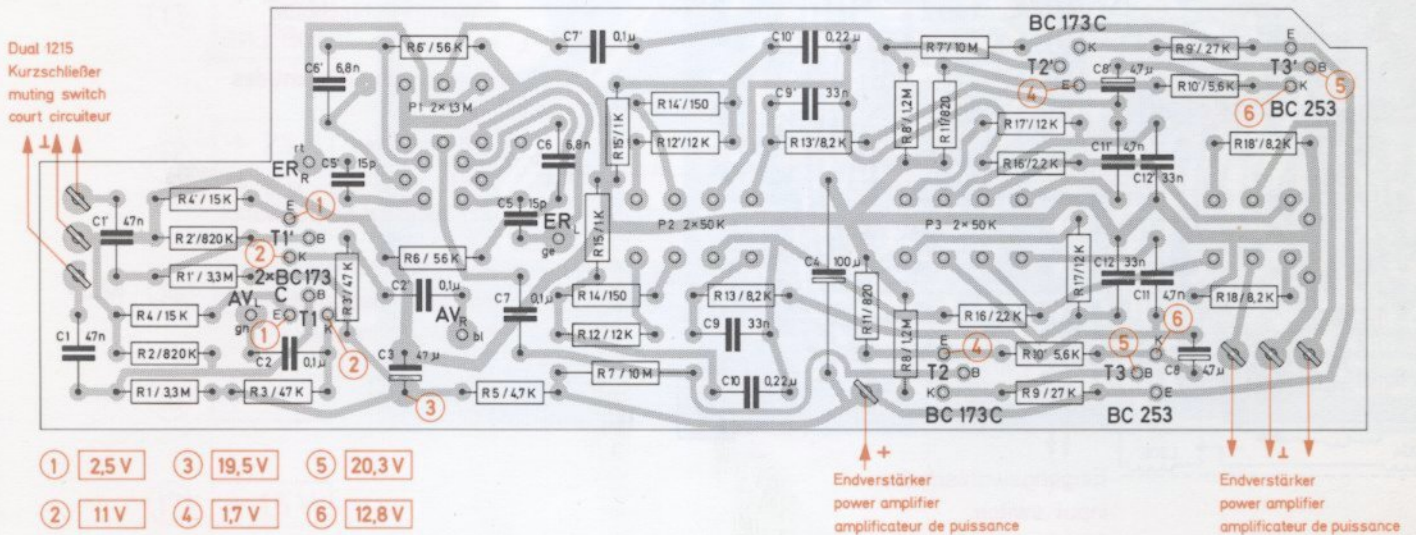

Fig. 8 Schaltbild des Endverstärkers

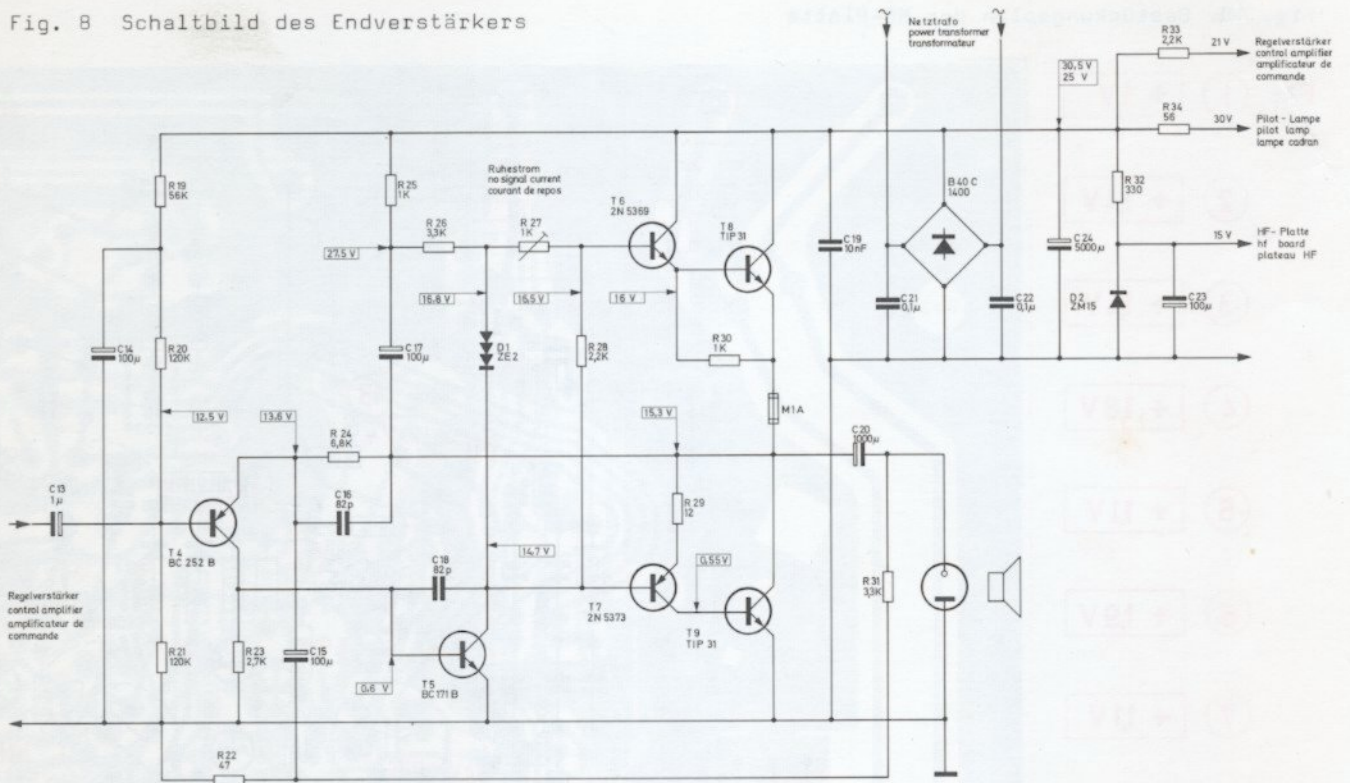

Fig. 9 Ätzschaltplatte des Endverstärkers 220 521 (Leiterseite)

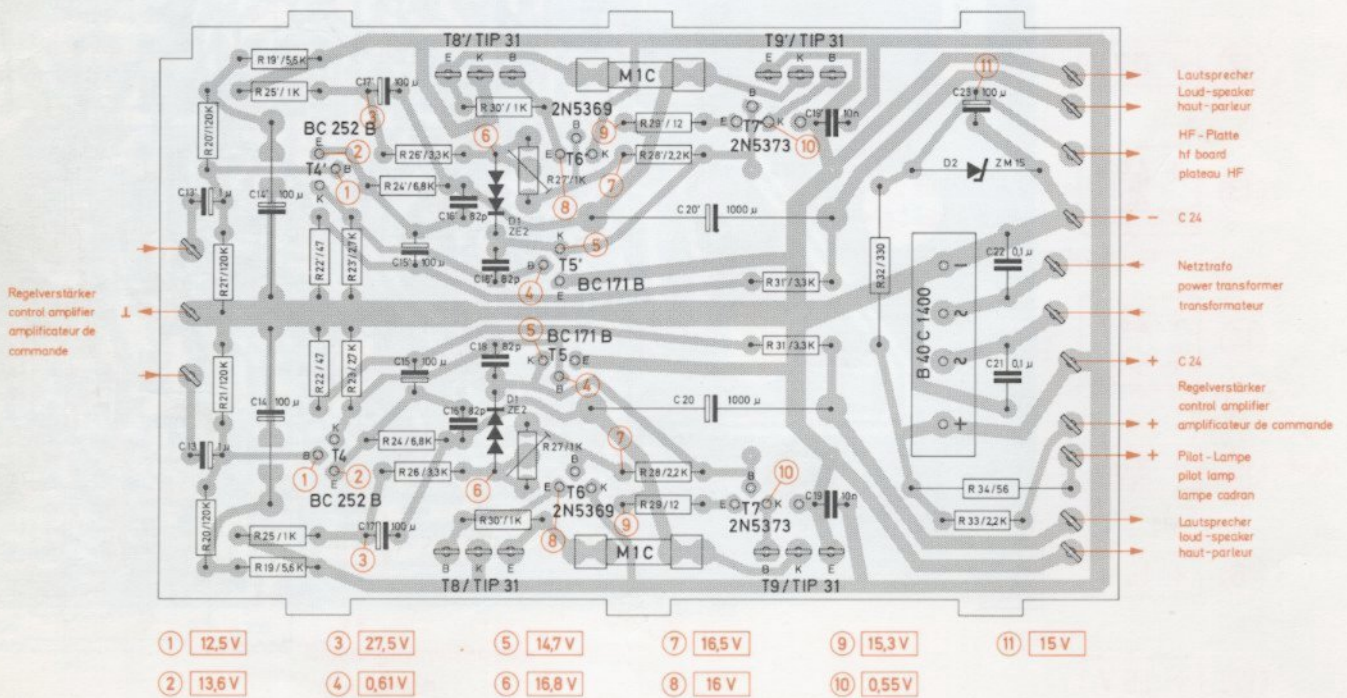
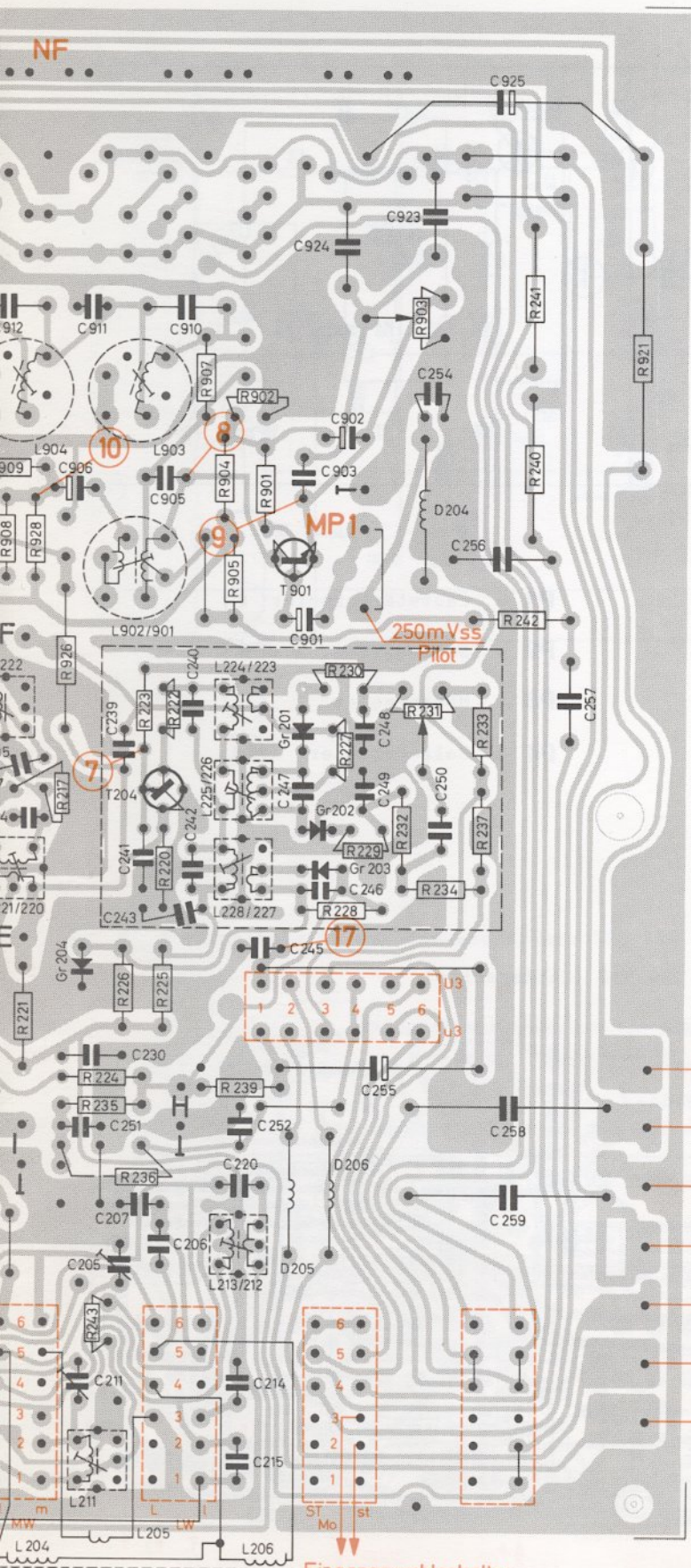









Fig. 10 Bestückungsplan der HF-Platte

- FM ① + 1V
- ② + 1,4V
- ③ + 1,4V
- ④ + 1,8V
- ⑤ + 1,1V
- ⑥ + 1,9V
- ⑦ + 1,1V
- ⑧ + 10V
- ⑨ + 2,3V
- ⑩ + 8V
- ⑪ + 9V
- ⑫ + 0,7V
- ⑬ + 4,9V
m.Pilot
- ⑭ + 23V
+ 5V
- AM ⑮ + 3,5V
- ⑯ + 15V
- ⑰ + 1,5V





-  Pilot - Lampe
pilot lamp
lampe cadran
-  R
-  Eingangswahlschalter
input switch
commutateur des entrées
-  L
-  Endverstärker
power amplifier
amplificateur de puissance
-  +15V
-  Anzeigeeinstrument
indicating instrument
instrument indicateur

 Eingangswahlschalter
input switch
commutateur des entrées

FM/ZF - Abgleich 10,7 MHz

UKW-Taste drücken, NF-Oszillograph mit dem Di-odontastkopf an Meßpunkt F anschließen. Die Spulen L 225 und L 107 sind nach außen, die Spule L 108 nach innen zu verstimmen. ZF-Wob-bler mit 10,7 MHz (Ausgang mit 60 Ohm abge- schlossen) über 10 nF an Meßpunkt D einspeisen und L 223, L 220 abgleichen. Dann das Wobbler- signal an Meßpunkt C (L 217, L 214) und dann an Meßpunkt A (L 108, L 105, L 106) anlegen und in dieser Reihenfolge auf maximale Kurven- höhe und Symmetrie abgleichen. Anschließend mit L 107 beste Kurvensymmetrie einstellen und evtl. alle Kreise des 4-Kreisfilters gegen- seitig etwas nachstimmen. Filterkurvenbreite etwa 200 kHz bei halber Kurvenhöhe. Zum Abgleich des Ratiofilters ist der NF- Oszillograph ohne Diodontastkopf direkt an Punkt G anzuschließen und mit L 225 auf S-Kur- vennulldurchgang 10,7 MHz abzugleichen. Ge- samtbandbreite ca. 170 kHz.

AM - Unterdrückung

Meßsenderausgang 7,5 mV 10,7 MHz mit 1 000 Hz 30 % AM an Punkt E einspeisen. Mit R 231 auf Tonminimum am NF-Ausgang ein- stellen.

AM/ZF - Abgleich 460 kHz (473 kHz)

MW-Bereichstaste drücken, Drehkondensator auf 550 kHz stellen. NF-Oszillograph an Meßpunkt H anschließen. ZF-Wobbler mit Ab- gleichfrequenz 460 kHz (473 kHz), Ausgang mit 60 Ohm abgeschlossen, über 10 nF an Meßpunkt C einspeisen.

Mit den Spulen L 227, L 222, L 219 auf maxi- male Kurvenhöhe und Symmetrie zum Piezo- filter "PZF" abgleichen. Gesamtbandbreite ca. 3 kHz.

AM / FM - Vorkreisabgleich

Der Meßsenderausgang muß bei FM 240 Ohm be- tragen (Impedanzwandler 60/240 Ohm). Bei AM wird das Signal über eine Kunstantenne (200 pF und 400 Ohm) an der Antennenbuchse eingespeist. Vor Beginn des Abgleichs ist zu prüfen, ob bei eingedrehtem Drehkondensator der Skalenzeiger zwischen den beiden Lochungen im Reflektor steht.

Bei Neuabgleich der AM Oszillator- und Vor- kreise ist die Einstellreihenfolge: Langwelle, Mittelwelle, Kurzwelle.

Bereich		Oszillator- abgleich	Vorkreisabgleich	Abgleichfrequenzen
Kurzwelle	5,85 - 10,3 MHz	L 210	L 201	6,5 MHz
Mittelwelle	510 - 1620 kHz	L 211 C 211	L 204 C 205	580 kHz 1460 kHz
Langwelle	145 - 350 kHz	L 212	L 206	160 kHz
UKW	87,2 - 104,3 MHz	L 104 C 124	L 103 C 108	88,3 MHz 101 MHz
Zwischenfrequenz	AM 460 kHz, (473 kHz) FM 10,7 MHz		L 227, L 222, L 219 L 225, L 223, L 220, L 217, L 214, L 108, L 107, L 106, L 105	

Fig. 11 Abgleichpunkte

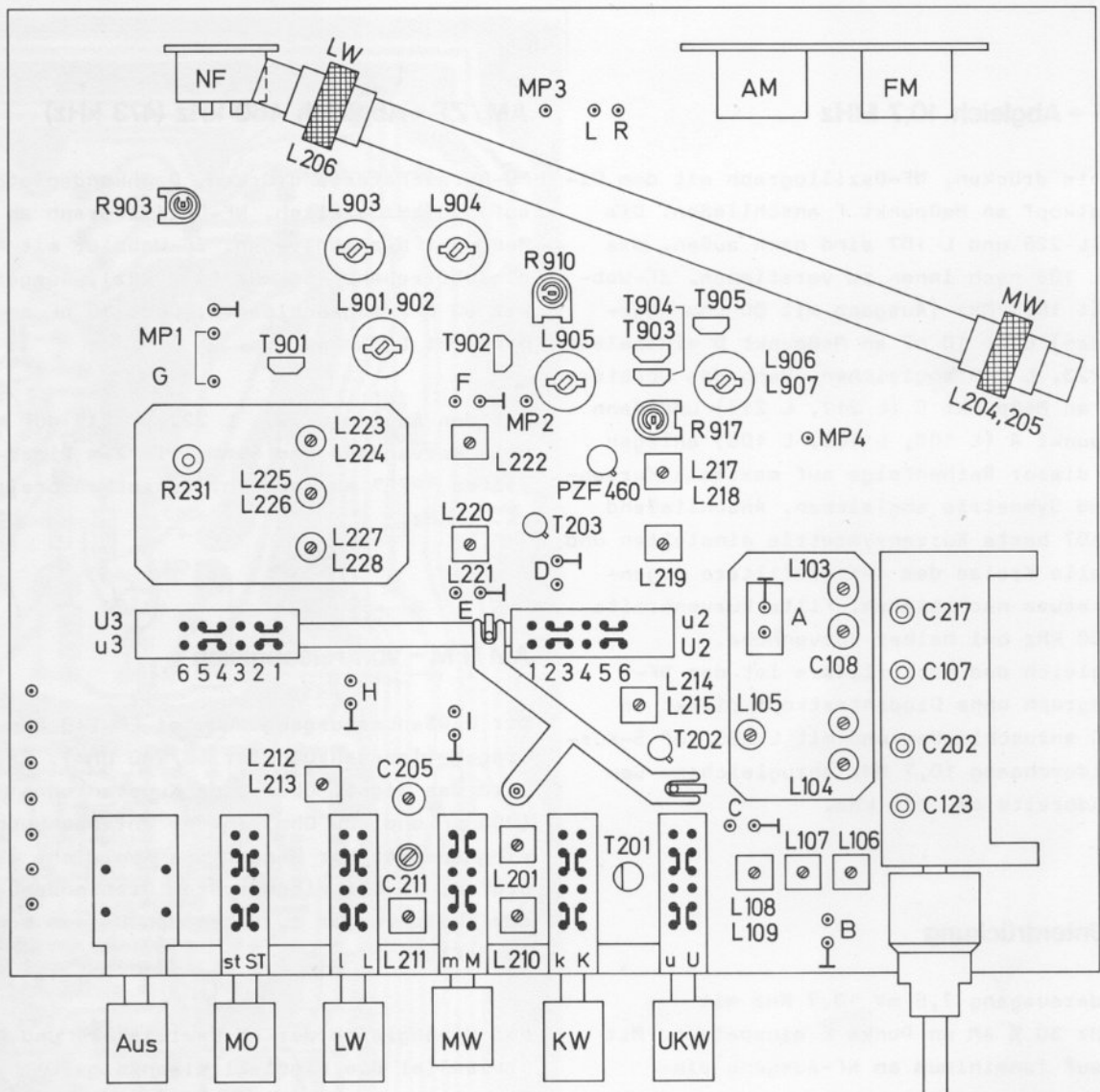

Erforderliche Meßgeräte

UKW-FM-Sender (für Stereomodulation bis 53 kHz geeignet), Stereo-Coder, Outputmeter (Röhrenvoltmeter, kleinster Meßbereich ca. 100 mV, Eingangskapazität mit Kabel max. 100 pF, sonst mit Serien C verkleinern), Oszillograph, Voltmeter für Gleichspannung ($R_i = 10 \text{ k}\Omega/\text{V}$) und einen RC-Generator max. Frequenz 120 kHz.

(19 kHz) allein moduliert, den Senderhub 6,35 kHz nicht überschreitet. HF-Spannung des Senders ca. 10 mV. Übersprechregler R 903 und Decoderschwellwertregler R 910 in Mittenstellung, ZF-Schwellwertregler R 917 auf linken Anschlag.

Abgleichvorbereitung

Voraussetzung für einwandfreies Funktionieren des Decoders ist ein sauberes Arbeiten des Empfängers. Vor dem Nachgleich des Decoders erst Empfänger prüfen bzw. nachgleichen.

Der richtig eingestellte Decoder schaltet unterhalb der für Stereoempfang nötigen Eingangsspannung auf Monoempfang. Bei Erhöhung der Eingangsspannung auf ca. 50 % der maximalen Pilotamplitude schaltet der Decoder auf Stereoempfang. Gleichzeitig spricht die Leuchtanzeige an. Die Umschaltung wird ausgelöst, wenn die Pilotspannung (19 kHz) am Decodereingang (MP 1) ca. 120 mVss beträgt und gleichzeitig an der UKW-Antennenbuchse ein HF-Signal von 20 μV steht (einstellbar mit R 917 von 5 - 100 μV).

UKW-Taste drücken, Sender über abgeschirmte Leitung mit dem Antenneneingang (240 Ohm symmetrisch) des Empfängers verbinden und mit einem Stereosignal modulieren. Bei der Sendermodulation ist zu beachten, daß das vom Stereo-Coder gelieferte Pilotsignal

Zur Einstellung des HF-Schwellwertes sollte das Ausgangssignal des Meßsenders heruntergeregt werden. Den Regler R 917 auf rechten Anschlag drehen. Danach die Meßsenderspannung auf 20 μV erhöhen und den Regler R 917 soweit nach links drehen, bis die Anzeigelampe aufleuchtet.

Abgleichanleitung

Abgleichvorgang	Sendermodulation	Indicatoranschluß	Abgl.-Punkt	Einstellwert	Bemerkungen
Filter	72 kHz 114 kHz	Meßpunkt 3 (MP 3)	L 904 L 903	min. min.	RC-Generator an Decoder-Eing. MP 1. Kurzschlußstecker nur bei Filterabgleich entfernen!
19 kHz Kreise	19 kHz, Hub 6,35 kHz	Meßpunkt 2 (MP 2) (Rö.-Voltmet., Oszillograph)	L 901 L 905	max. (ca. 17Vss)	Coder nur mit Pilot modulieren
38 kHz Kreise	19 kHz, Hub 6,35 kHz	Meßpunkt 4 (MP 4) (Rö.-Voltmet., Oszillograph)	L 907	max. (ca. 19Vss)	
Phasenkorrektur	19 kHz, Hub 6,35 kHz <hr/> 1 kHz links Hub 40 kHz	NF-Buchse rechts (Outputmeter)	R 903 <hr/> L 905	R 903 ca. 20° nach links drehen <hr/> min. Spule min.Regler	
Übersprechen	19 kHz, Hub 6,35 kHz <hr/> 1 kHz links Hub 40 kHz	NF-Buchse rechts (Outputmeter)	R 903	min.	Übersprechdämpfung bei 1 kHz mindestens 34 dB (Spannungsverhältnis 1 : 50)
Kontrolle der Kanal-trennung	19 kHz, Hub 6,35 kHz. Abwechselnd links und rechts 1 kHz, Hub 40 kHz	NF-Buchse rechts und links (Outputmeter)	R 903	min. (bester Mittelwert für alle Frequenzen links und rechts)	
Kontrolle des Decoderschwel-wertes für die Umschal-tung auf Stereoem-pfang	A: Coder mit Pi-lotregelung: Pi-lothub auf 50 % 3,2 kHz 10mV, HF-Ausgang, NF 1 kHz (1,3 kHz) links, Hub 40 kHz	Decodereingang MP 1 Rö.-Voltmet., Oszillograph	R 910	Pilotspan-nung 19 kHz an Decoder-eingang MP 1 ca. 120 mVss	Decoderschwel-wertregler R 910 soweit aufdrehen bis die Stereo-lampe aufleuchtet
	B: Coder mit HF-Regelung: Pilot-hub 50 % 3,2 kHz 10 mV HF-Ausgang, NF 1 kHz links, Hub 40 kHz		R 910		
	Sender: HF-Ausgang 10 mV Modulation: 50 % Pilot 19 kHz		R 910		
ZF-Schwellwert	Sender: Pilothub 6,35 kHz HF-Ausgang 20 µV an 240 Ohm		R 917		ZF-Schwellwert-regler R 917 so-wweit aufdrehen bis die Stereo-lampe aufleuchtet

Fig. 12 HiFi-Kompaktanlage Dual KA 25



Ersatzteile

Pos.-Nr.	Art.-Nr.	Bezeichnung	Anzahl
1	224 149	Konsole nußbaum kpl.	1
	224 151	Konsole weiß kpl.	1
2	224 150	Profilblende kpl.	1
	222 032	Skala	1
	222 335	Dual-Schild	1
	221 947	Distanzhülse	4
	220 804	Leuchtstab	1
	210 204	Sperrscheibe 6	1
4	221 984	Drehknopf groß	1
	221 983	Drehknopf klein für 6 mm Achse	1
6	221 982	Drehknopf klein für 4 mm Achse	4
	202 371	Halter für Plattenstift, Wechselachse und Zentrierstück	1
8	210 286	Linsenblechschraube mit Kreuzschlitz B 2,9 x 9,5	7
	203 315	Abdeckrahmen	2
	210 334	Linsensenkholzschraube mit Kreuzschlitz 3 x 13	4
9	203 317	Abdeckscheibe	1
	210 554	Scheibe 2,4/6/0,3 Ps	1
	210 286	Linsenblechschraube mit Kreuzschlitz B 2,9 x 9,5	7
10	218 991	Abdeckhaube CH 20 kpl.	1
	210 525	Zylinderschraube AM 4 x 25	1
12	210 638	Scheibe 4,2/10/0,5 Ps	1
	222 092	Typenschild	1
13	212 228	Schaltplatte kpl.	1
	204 722	Haltebügel	1
15	210 098	Plastikschelle	1
	216 488	Netzkabel (Verbindung Phonochassis-Verstärker)	1
17	222 007	Abschirmkabel mit Flachsteckern	1
	220 228	Netztrafo kpl.	1
18	209 977	Lötöse	1
	210 639	Scheibe 4,2/10/0,5 St	1
	210 512	Zylinderschraube AM 4 x 5	4
	220 661	Lautsprecher-Anschlußschild	1

Pos.-Nr.	Art.-Nr.	Bezeichnung	Anzahl
	220 662	Antennen-Anschlußschild	1
	217 661	Sicherungsschild	1
	220 677	Hinweisschild	1
20	224 157	Reflektor	1
21	221 876	Traverse	1
22	216 062	Antriebsschnur	1
23	224 154	Zeiger kpl.	1
24	216 056	Umlenkklammer für Skalenseil	2
	216 057	Druckfeder für Seilspanner	1
25	216 055	Seilspanner	1
	216 061	Rolle für Seilspanner	2
	216 082	Achse für Rolle am Seilspanner	2
26	216 059	Seilrolle	1
	216 060	Knopfhalter	1
27	216 063	Schwungmasse	1
	216 550	Gewindestift M 3 x 8	1
28	221 825	Tastenaggregat 6-fach kpl.	1
29	221 015	Tastenkopf	6
30	221 827	Netzschalter kpl.	1
31	221 826	Kontaktgehäuse "UKW" mit Schieber kpl.	1
	221 016	Schiebeschalter "UKW" kpl.	1
	221 019	Schaltwippe kpl.	1
32	221 701	Kontaktgehäuse "LW/MW/KW" mit Schieber kpl.	3
33	221 705	Kontaktgehäuse "Mono" mit Schieber kpl.	1
34	221 995	Antennenzuleitung AM kpl.	1
35	221 996	Antennenzuleitung FM kpl.	1
36	222 048	Mehrfachsteckbuchse	1
37	222 041	Lautsprecherbuchse 2-polig	2
38	210 113	Lampenfassung	3
39	209 439	Skalenlampe 7 V/0,3 A	2
	222 010	Pilottonlampe 7 V/0,1 A	1
40	221 822	Abstimminstrument kpl.	1
41	217 884	Sicherung 315 mA träge (150, 220/240 V)	1
42	217 883	Sicherung 630 mA träge (110/130 V)	1
43	220 141	Netzkabel kpl.	1
44	221 890	Ferritantenne kpl.	1
	216 092	Stützpunkthalter	2
	221 882	Ferritstabhalter	1
45	222 046	Federleiste 7-polig	1
46	216 095	Abschirmrahmen 30 x 45 x 17 mm	1
	220 883	Deckel	1
	216 096	Polyaethylenmanschette	1
47	220 884	Abschirmrahmen 35 x 50 x 17 mm	1
	220 886	Deckel	1
	220 885	Polyaethylenmanschette	1
48	221 883	Druckplattenhalter	2
49	221 884	Abstandstück	1
50	221 885	Kombinations-Abstandstück	1
51	223 586	Gummitülle	1
52	221 988	Linse schraube mit Kreuzschlitz AM 4 x 15	1
53	221 989	Linse schraube mit Kreuzschlitz AM 4 x 20	1
54	210 283	Linse blechschraube mit Kreuzschlitz B 2,9 x 9,5	13
55	210 287	Linse blechschraube mit Kreuzschlitz B 2,9 x 13	1
56	216 456	Linse blechschraube mit Kreuzschlitz B 2,9 x 19	2
57	218 792	Linse blechschraube mit Kreuzschlitz B 3,5 x 13	6
58	221 979	Scheibe A 3,7 St	6
59	222 056	Scheibe B 3,2 St	2
60	210 602	Scheibe 3,2/8/1,5 St	2
61	219 083	Scheibe 3,2/13/0,5 St	2
62	210 361	Sechskantmutter M 3	4
63	224 032	FTZ-Schild	
64	221 830	Verpackungskarton kpl.	1
65	222 155	Bedienungsanleitung	
C 24	217 677	Elyt-Kondensator 4700 µF/ 35 V	1
C 25	216 314	Papier-Kondensator 50 nF/250 V ~ /20 %	1
C 26	220 669	Folien-Kondensator 47 nF/100 V	1
		<u>HF-Ätزشaltplatte</u>	
66	224 158	HF-Ätزشaltplatte kpl. bestückt	1

Fig. 13 Chassis Dual KA 25

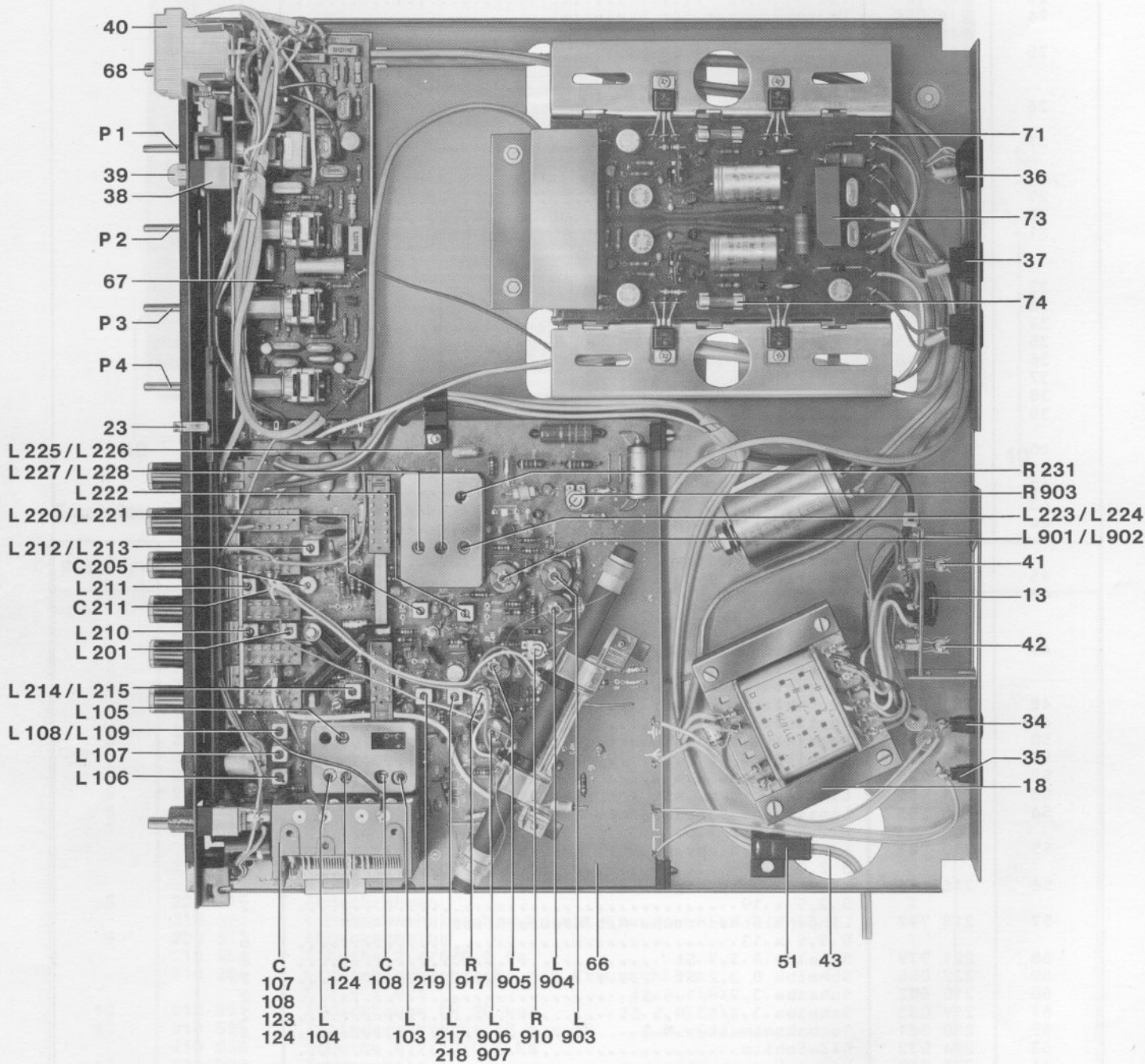

Pos.-Nr.	Art.-Nr.	Bezeichnung	Anzahl
T 101	216 135	Transistor BF 244 B	1
T 102	216 136	Transistor BF 244 A	1
T 103	216 137	Transistor BF 224	1
T 201	218 718	Transistor BF 125	1
T 202	216 139	Transistor BF 167 B	2
T 203	216 139	Transistor BF 167 B	2
T 204	221 044	Transistor BF 173	1
T 901	213 290	Transistor BC 147 B	3
T 902	216 142	Transistor BC 157 A	2
T 903	213 290	Transistor BC 147 B	3
T 904	213 290	Transistor BC 147 B	3
T 905	216 142	Transistor BC 157 A	2
GR 201	216 143	Diode AA 112	3
GR 202	216 143	Diode AA 112	3
GR 203	216 143	Diode AA 112	3
GR 204	224 159	Selen-Gleichrichter BZ 102 1 V 4	1
GR 205	216 148	Selen-Stabilisator 3,5 St 1 FC	1
GR 901	221 046	Silizium-Diode TD 1095	2
GR 902	221 046	Silizium-Diode TD 1095	2
GR 903	216 145	Germanium-Diode AA 118	4
GR 904	216 145	Germanium-Diode AA 118	4
GR 905	216 145	Germanium-Diode AA 118	4
GR 906	216 145	Germanium-Diode AA 118	4
L101/102	216 264	Antennen- und Vorkreissspule UKW	1
L 103	216 265	Zwischenkreissspule UKW	1
L 104	216 266	Oszillatorsppule UKW	1
L 105	216 267	ZF-Spule 10,7 MHz	1
L 106	216 268	ZF-Spule 10,7 MHz	2
L 107	216 268	ZF-Spule 10,7 MHz	2
L108/109	216 122	ZF-Spule 10,7 MHz	4
L201/202	216 270	Antennen-Spule KW	1
L204/205	216 116	Ferrit-Vorkreis-Koppelsppule MW	1
L 206	216 117	Ferrit-Vorkreissspule LW	1
L 210	216 118	Oszillatorsppule KW	1
L 211	216 119	Oszillatorsppule MW	1
L212/213	216 120	Oszillatorsppule LW	1
L214/215	216 122	ZF-Spule 10,7 MHz	4
L217/218	216 122	ZF-Spule 10,7 MHz	4
L 219	216 123	ZF-Spule 460 kHz	2
L220/221	216 122	ZF-Spule 10,7 MHz	4
L 222	216 123	ZF-Spule 460 kHz	2
L223/224	216 124	ZF-Spule 10,7 MHz	1
L225/226	216 125	Ratio-Filter	1
L227/228	216 126	Diode-Filter 460 kHz	1
L901/902	221 029	Übertrager	1
L 903	221 030	Filtersppule	2
L 904	221 030	Filtersppule	2
L 905	221 031	Pilotkreissspule	1
L906/907	221 032	Übertrager	1
PZF 1	216 130	Piezofilter 460 kHz	1
D 201	221 033	Drossel (Antenne) 11 µH	1
D 203	221 034	Drossel (ZF) 100 µH	1
D 204	216 133	Drossel (Ratio-Filter) 110 µH	1
D 205	221 035	Drossel (Instrument) 2 µH	2
D 206	221 035	Drossel (Instrument) 2 µH	2
R 231	221 077	Trimm-Widerstand 2,5 kOhm/0,1 W linear	2
R 903	221 077	Trimm-Widerstand 2,5 kOhm/0,1 W linear	2
R 910	221 078	Trimm-Widerstand 250 Ohm/0,1 W linear	1
R 917	221 079	Trimm-Widerstand 47 kOhm/0,1 W linear	1
C 107	216 203	Drehkondensator AM/FM	1
C 108	221 082	Keramik-Scheibentrimmer 2,5 - 6 pF/160 V	2
C 123	216 203	Drehkondensator AM/FM	1
C 124	221 082	Keramik-Scheibentrimmer 2,5 - 6 pF/160 V	2
C 202	216 203	Drehkondensator AM/FM	1
C 205	221 083	Keramik-Scheibentrimmer 1,4 - 6,9 pF/160 V	1
C 211	216 213	Keramik-Scheibentrimmer 3,5 - 13 pF/160 V	1
C 217	216 203	Drehkondensator AM/FM	1

Pos.-Nr.	Art.-Nr.	Bezeichnung	Anzahl
<u>Steuerverstärker</u>			
67	220 540	Steuerverstärkerplatte kpl. bestückt	1
68	220 558	Stufendrehschalter (Eingangswahlschalter)	1
69	220 557	Distanzmutter	3
70	220 556	Distanzring	1
P 1	220 087	Tandem-Potentiometer 2 x 1,3 MOhm pos. log.	1
P 2	220 088	Tandem-Potentiometer 2 x 100 kOhm linear	2
P 3	220 088	Tandem-Potentiometer 2 x 100 kOhm linear	2
P 4	220 089	Tandem-Potentiometer 2 x 25 kOhm linear	1
T 1	209 863	Transistor BC 173 C	4
T 2	209 863	Transistor BC 173 C	4
T 3	216 042	Transistor BC 253	2
R 1	221 066	Schicht-Widerstand 3,3 MOhm/0,30 W/10 %	2
R 2	221 065	Schicht-Widerstand 820 kOhm/0,25 W/10 %	2
R 3	220 539	Schicht-Widerstand 47 kOhm/0,25 W/ 5 %	2
R 4	216 385	Schicht-Widerstand 15 kOhm/0,25 W/ 5 %	2
R 5	216 677	Schicht-Widerstand 4,7 kOhm/0,25 W/10 %	1
R 6	217 843	Schicht-Widerstand 56 kOhm/0,25 W/ 5 %	2
R 7	220 544	Schicht-Widerstand 10 MOhm/0,30 W/10 %	2
R 8	220 545	Schicht-Widerstand 1,2 MOhm/0,25 W/10 %	2
R 9	216 688	Schicht-Widerstand 27 kOhm/0,25 W/10 %	2
R 10	220 546	Schicht-Widerstand 5,6 kOhm/0,25 W/ 5 %	2
R 11	216 326	Schicht-Widerstand 820 Ohm/0,25 W/ 5 %	2
R 12	220 543	Schicht-Widerstand 12 kOhm/0,25 W/ 5 %	4
R 13	220 547	Schicht-Widerstand 8,2 kOhm/0,25 W/ 5 %	4
R 14	217 842	Schicht-Widerstand 150 Ohm/0,25 W/10 %	2
R 15	220 548	Schicht-Widerstand 1 kOhm/0,25 W/ 5 %	2
R 16	211 179	Schicht-Widerstand 2,2 kOhm/0,25 W/10 %	2
R 17	220 543	Schicht-Widerstand 12 kOhm/0,25 W/ 5 %	4
R 18	220 547	Schicht-Widerstand 8,2 kOhm/0,25 W/ 5 %	4
R 35	216 415	Schicht-Widerstand 1 MOhm/0,25 W/10 %	2
C 1	220 375	Folien-Kondensator 47 nF/100 V/20 %	2
C 2	216 671	Folien-Kondensator 0,1 µF/100 V/10 %	2
C 3	220 265	Elyt-Kondensator 47 µF/ 16 V	1
C 4	211 056	Elyt-Kondensator 100 µF/ 25 V	1
C 5	216 406	Keramik-Scheibenkondensator 15 pF/500 V/10 %	2
C 6	217 863	Folien-Kondensator 6,8 nF/400 V/10 %	2
C 7	217 865	Folien-Kondensator 0,1 µF/100 V/20 %	2
C 8	220 550	Tantal-Elyt-Kondensator 4,7 µF/ 25 V	2
C 9	220 551	Folien-Kondensator 33 nF/160 V/10 %	4
C 10	220 552	Folien-Kondensator 0,22 µF/100 V/10 %	2
C 11	220 553	Folien-Kondensator 4,7 nF/400 V/10 %	2
C 12	220 551	Folien-Kondensator 33 nF/160 V/10 %	4
<u>Endverstärker</u>			
71	220 521	Endverstärkerplatte kpl. bestückt	1
72	210 286	Linienblechschraube mit Kreuzschlitz 2,9 x 9,5	6
x	217 680	Isolier nipple	4
	220 086	Glimmerscheibe für TIP 31	4
73	217 849	Silizium-Gleichrichter B 40 C 1400	1
74	217 854	Geräte-Sicherung 1 A mittelträge	2
D 1	217 654	Stabilisierungs-Diode ZF 2	2
D 2	220 534	Zener-Diode ZM 15 <i>1,22x 25C 15</i>	1
T 4	220 535	Transistor BC 252 B	2
T 5	213 186	Transistor BC 171 B	2
T 6	220 537	Transistor 2 N 5369	2
T 7	220 538	Transistor 2 N 5373	2
T 8	221 821	Transistor TIP 31	4
T 9	221 821	Transistor TIP 31	4
R 19	217 843	Schicht-Widerstand 56 kOhm/0,25 W/ 5 %	2
R 20	220 524	Schicht-Widerstand 120 kOhm/0,25 W/ 5 %	4
R 21	220 524	Schicht-Widerstand 120 kOhm/0,25 W/ 5 %	4

Pos.-Nr.	Art.-Nr.	Bezeichnung	Anzahl
R 22	220 264	Schicht-Widerstand 47 Ohm/0,25 W/ 5 %	2
R 23	216 696	Schicht-Widerstand 2,7 kOhm/0,25 W/10 %	2
R 24	216 352	Schicht-Widerstand 6,8 kOhm/0,25 W/ 5 %	2
R 25	216 353	Schicht-Widerstand 1 kOhm/0,25 W/10 %	4
R 26	216 697	Schicht-Widerstand 3,3 kOhm/0,25 W/10 %	2
R 27	209 625	Trimm-Widerstand 1 kOhm/0,15 W lin.	2
R 28	211 179	Schicht-Widerstand 2,2 kOhm/0,25 W/10 %	3
R 29	220 525	Schicht-Widerstand 12 Ohm/0,25 W/10 %	2
R 30	216 353	Schicht-Widerstand 1 kOhm/0,25 W/10 %	4
R 31	220 526	Schicht-Widerstand 3,3 kOhm/0,25 W/ 5 %	2
R 32	220 527	Schicht-Widerstand 330 Ohm/ 1 W/10 %	1
R 33	211 179	Schicht-Widerstand 2,2 kOhm/0,25 W/10 %	3
R 34	220 528	Schicht-Widerstand 56 Ohm/ 1 W/10 %	1
C 13	216 664	Tantal-Elyt-Kondensator 1 µF/ 35 V	2
C 14	211 056	Elyt-Kondensator 100 µF/ 25 V	2
C 15	220 531	Elyt-Kondensator 100 µF/ 15 V	5
C 16	220 532	Keramik-Scheibenkondensator 82 pF/500 V/20 % ...	4
C 17	220 531	Elyt-Kondensator 100 µF/ 15 V	5
C 18	220 532	Keramik-Scheibenkondensator 82 pF/500 V/20 % ...	4
C 19	220 533	Keramik-Kondensator 10 nF/250 V	2
C 20	217 847	Elyt-Kondensator 1000 µF/ 25 V/10 % ...	2
C 21	217 865	Folien-Kondensator 0,1 µF/100 V/20 % ...	2
C 22	217 865	Folien-Kondensator 0,1 µF/100 V/20 % ...	2
C 23	220 531	Elyt-Kondensator 100 µF/ 15 V	5
<p>Die Ersatzteile, sowie die Funktionsbeschreibung und Fehlersuchtablette für den Automatikspieler Dual 1214 sind der Service-Anleitung Dual 1214 zu entnehmen.</p>			

Änderungen vorbehalten

Fig. 14

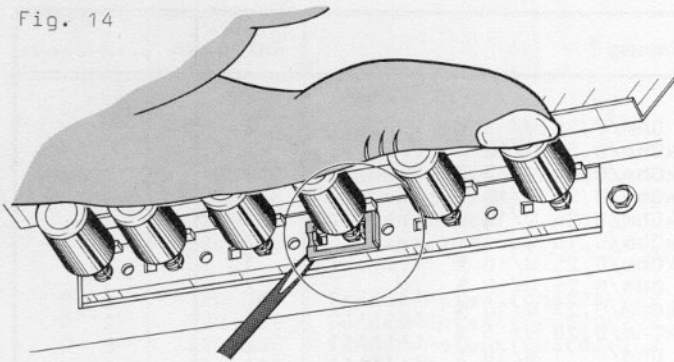

Austausch einzelner

Tastenschieber

Sperrstück (S) unter der MW-Taste mit Schraubenzieher gegen die Druckfeder anheben und den links am Schieber frei gewordenen Winkel (W) in Richtung LW-Taste drücken (Fig. 14).

Achtung! Drucktasten springen mit Federdruck nach vorne.

Die Schieber lassen sich jetzt einzeln herausziehen (Fig. 15).

Zum Arretieren des Tastensatzes Drucktasten mit der Hand unten halten und Winkel mit Schraubenzieher in Richtung MW-Taste schieben. Mit Sperrstück wieder sichern (Fig. 14).

Fig. 15

