

Caractéristiques générales et particularités.

Superhétérodyne à 6 lampes et 2 valves fonctionnant sur courants alternatif et continu, et recevant les gammes suivantes :

- P.O. — 1.500 à 550 kHz.
- G.O. — 350 à 150 kHz.

Le récepteur est composé de la façon suivante. Une amplificatrice H.F. 78; une changeuse de fréquence 6A7; une amplificatrice M.F. 78; une détectrice-préamplificatrice B.F., 6B7; un étage final comprenant deux 43 montées en parallèle et 2 valves d'alimentation.

La liaison entre l'amplificatrice H.F. et la changeuse de fréquence est du type à circuit d'anode accordé.

Un potentiomètre est prévu dans le circuit cathodique commun des deux 78, permettant ainsi de faire varier la sensibilité de l'appareil.

La partie alimentation peut être

branchée de telle façon que les valves fonctionnent en doubleuses de tension lorsque le récepteur doit fonctionner sur des secteurs alternatifs de 105 à 145 volts. Nous avons cru utile de donner deux croquis séparés, montrant la façon dont sont effectuées les connexions de la partie alimentation, lorsqu'elle fonctionne en doubleuse de tension ou lorsqu'elle est prévue pour fonctionner sur courant continu.

Le circuit des filaments ne comporte aucune résistance en série, étant donné que la somme des tensions de chauffage est de 125 V environ (cas le plus fréquent).

En ce qui concerne l'étage final, rappelons que le montage de deux lampes en parallèle peut être assimilé à une lampe unique dont l'admission grille est double, la résistance interne deux fois moindre et la puissance de sortie deux fois plus grande que celle obtenue avec une seule lampe. Par contre, ce genre de montage ne présente aucun avantage en ce qui concerne la réduction de la distorsion par harmoniques.

Croquis montrant la disposition des éléments sur le châssis C65TC. Le trimmer G.O. se trouve sur la face arrière du châssis, derrière le blindage de l'oscillateur.

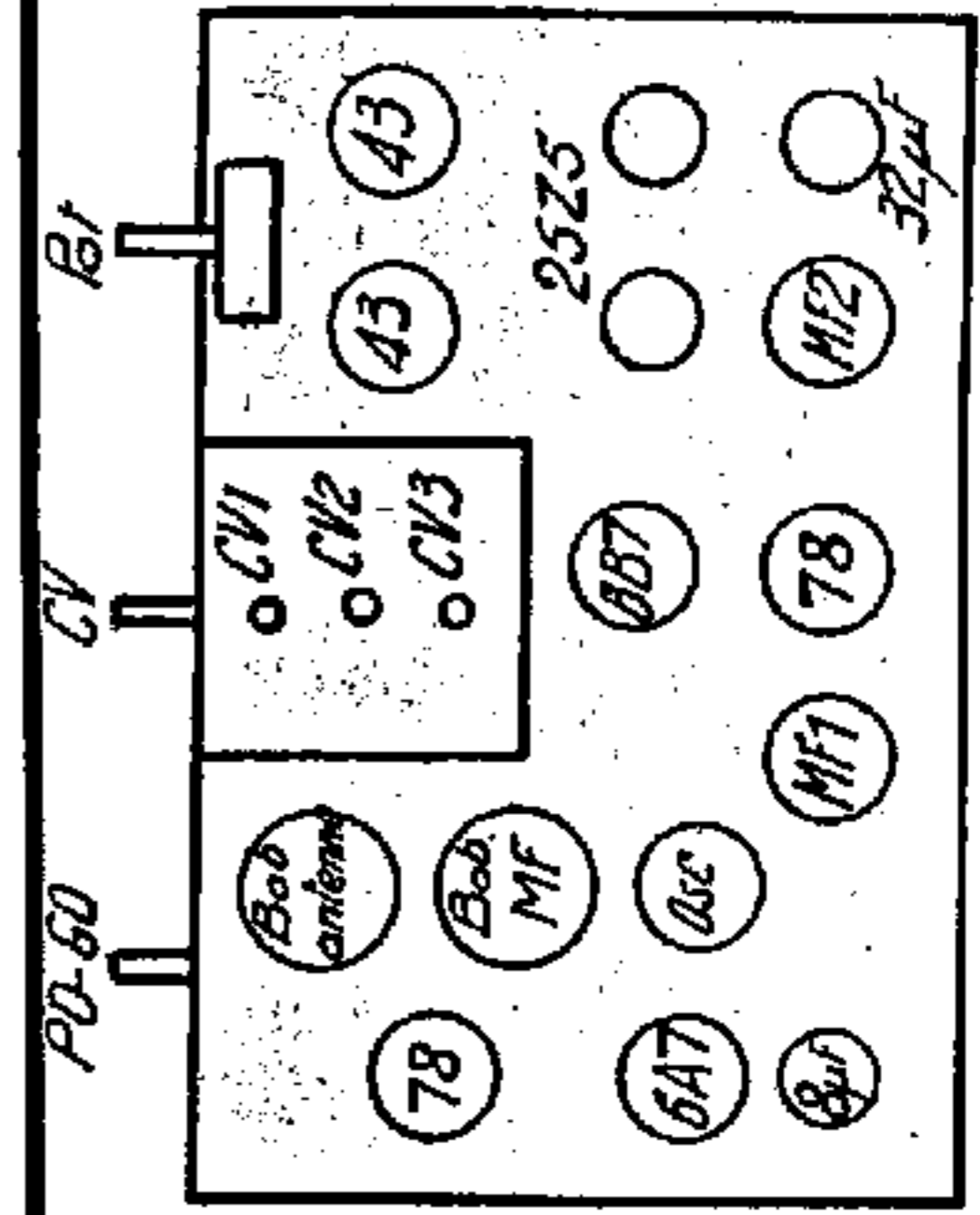

Commutation.

Tous les contacts de la partie accord et liaison H.F. sont fermés en P.O. et ouverts en G.O. L'inverseur du bobinage oscillateur court-circuite la portion G.O. du bobinage dans la position P.O. et branche un ajustable en parallèle dans la position G.O.

Dépannage.

La sensibilité normale du récepteur, lorsque la tension du secteur est de 120 V (alternatif), est telle que la puissance modulée de sortie atteint 2 watts pour une tension d'entrée de 10 μ V.

La sélectivité est telle qu'il est possible de séparer deux émissions



Schéma de la partie alimentation branchée en doubleur de tension. Cas du 105 - 145 volts alternatif.



Schéma de la partie alimentation pour le fonctionnement sur 105-145 volts continu. Les résistances additionnelles (en pointillé) sont utilisées pour 220 et 250 V alt. et cont.

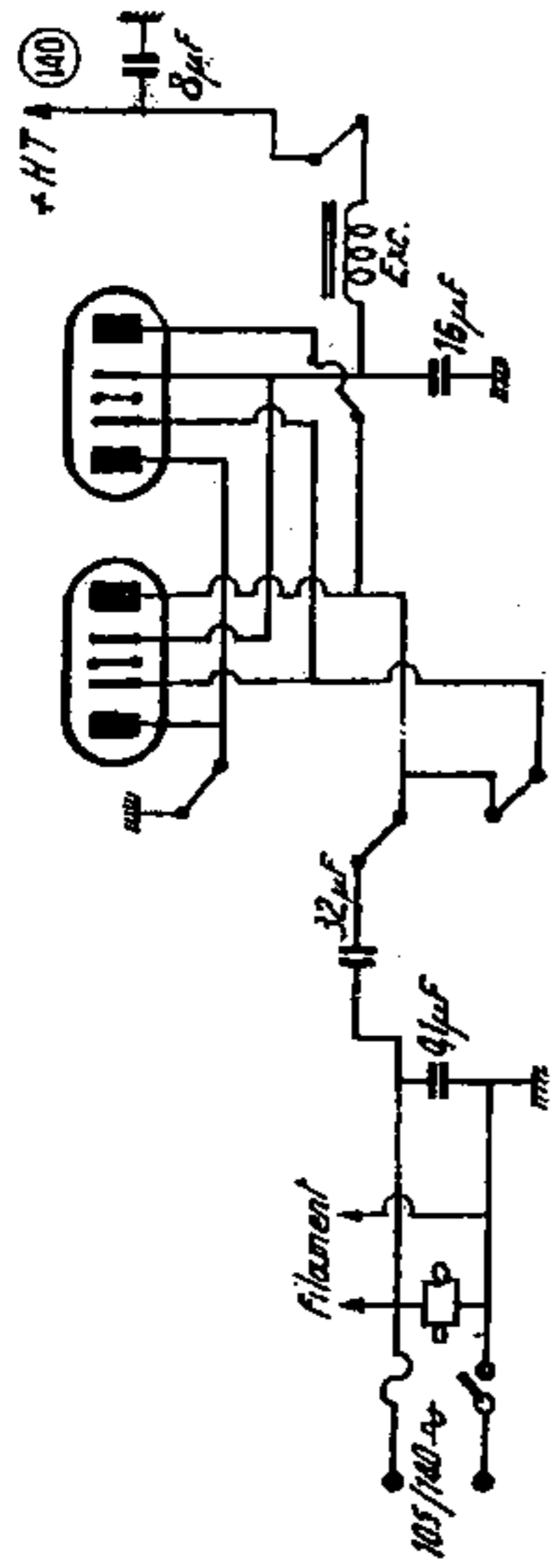

Secteur alternatif
105 V à 145 V

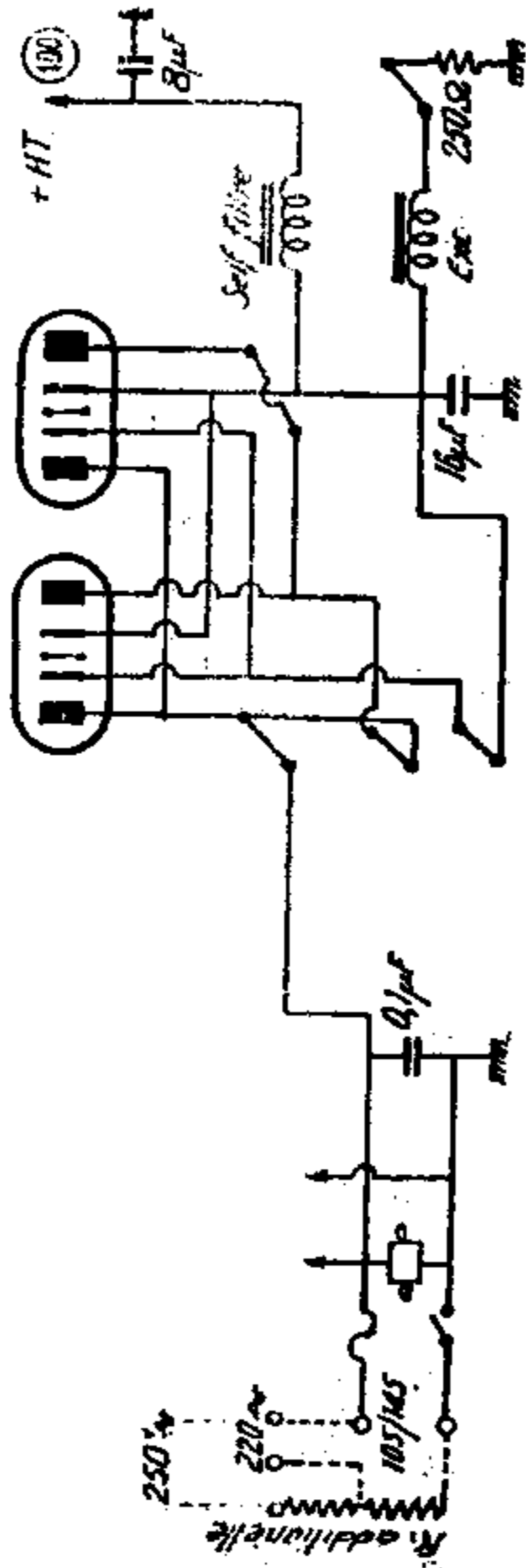
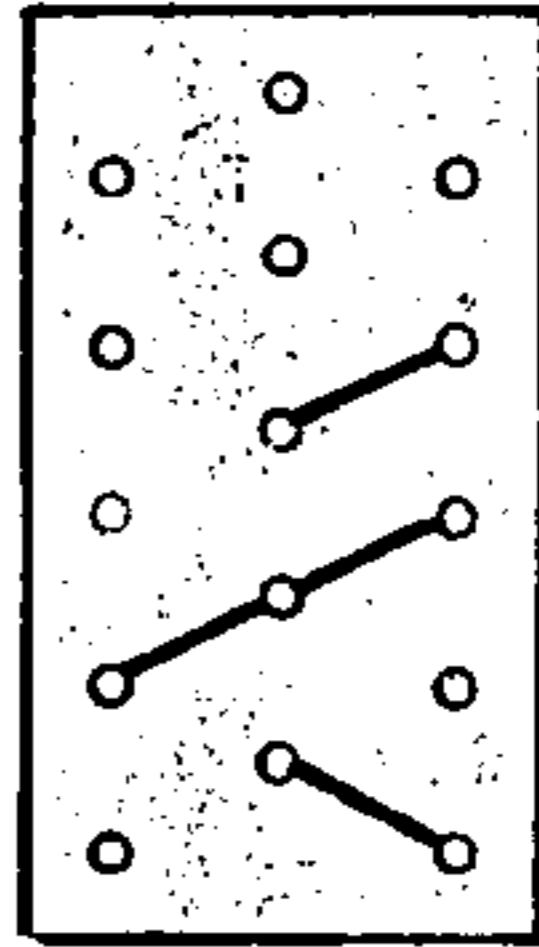
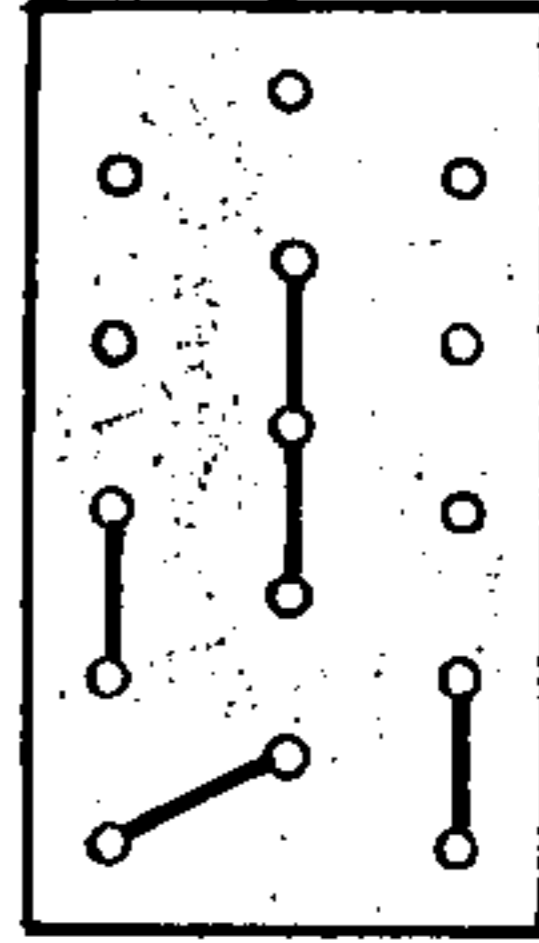

Secteur continu
105 V à 145 V

Détails de la plaquette de commutation pour le fonctionnement simple ou en doubleur.

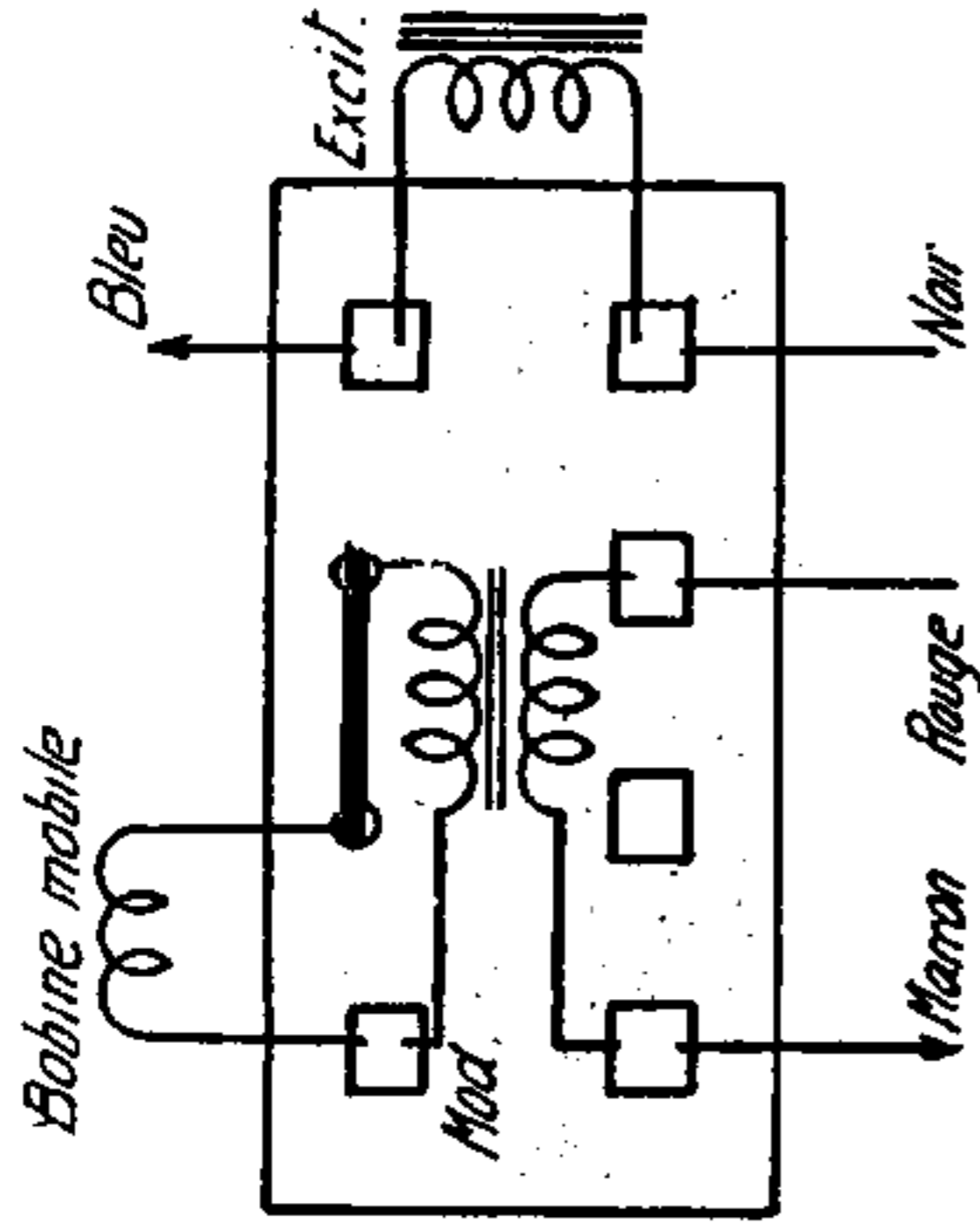

Plaquette du haut-parleur. La bobine à droite est celle d'excitation.

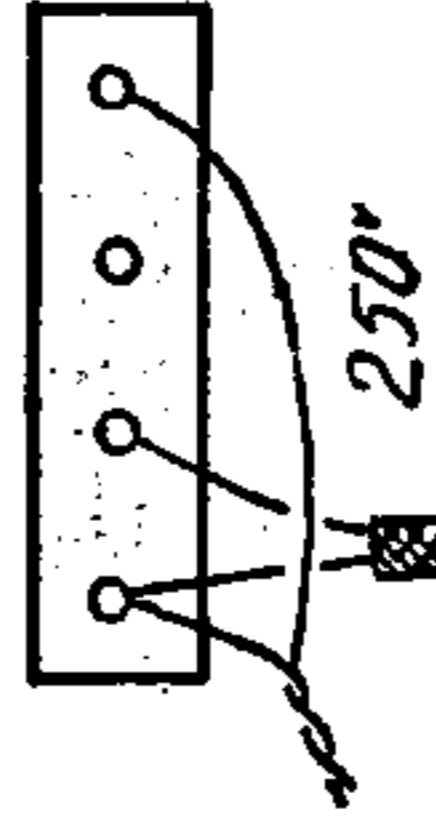
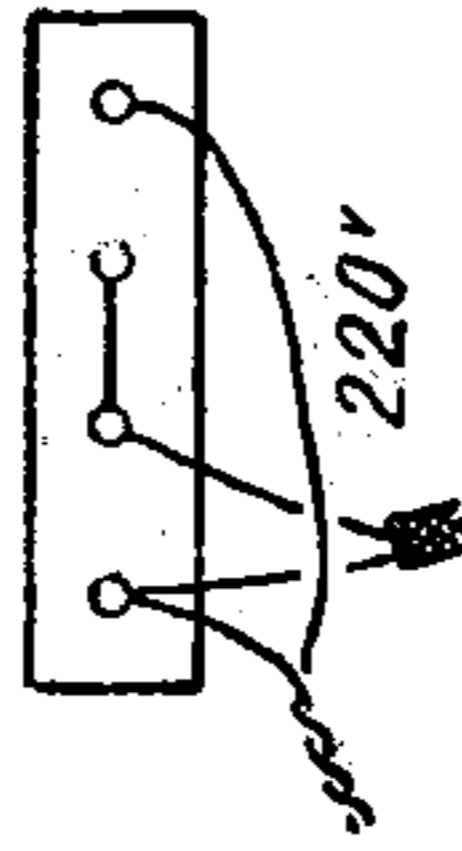
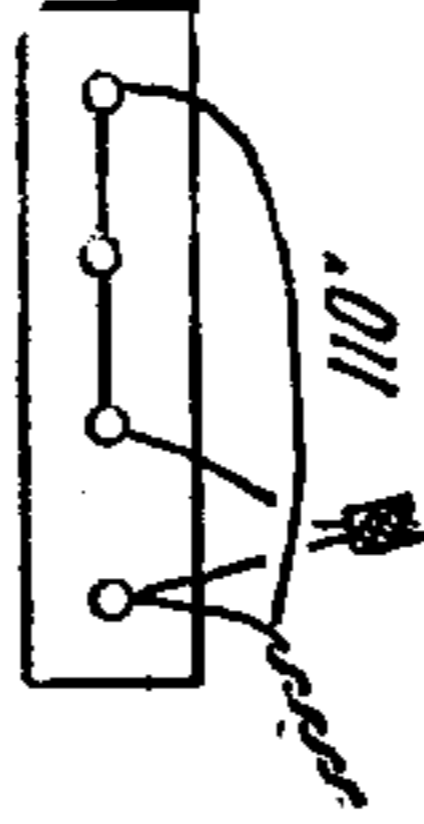

Détails de la plaquette de tension sur la cache arrière.

Alignement.

L'alignement doit commencer par la gamme P.O. Les paddings P.O. et G.O. se trouvent sur le sommet de l'oscillateur.

Dans le cas des secteurs alternatifs et continus de 120 V environ, la consommation de l'appareil est de 0,55 ampères.

Les transformateurs M.F. sont accordés sur 490 kHz.