

DUCRETET-THOMSON-SERVICE

RADIOPHONOS LP. 2923 ou LP. 3923

SÉRIE 1951

Ned. Ver. v. Historie v/d Radio

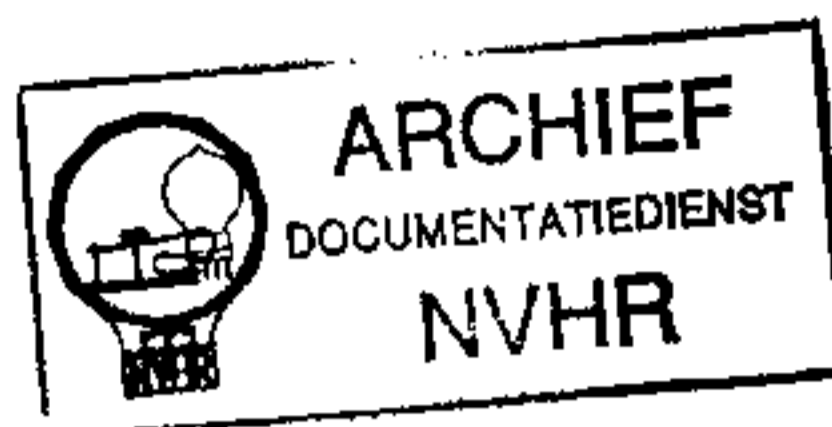
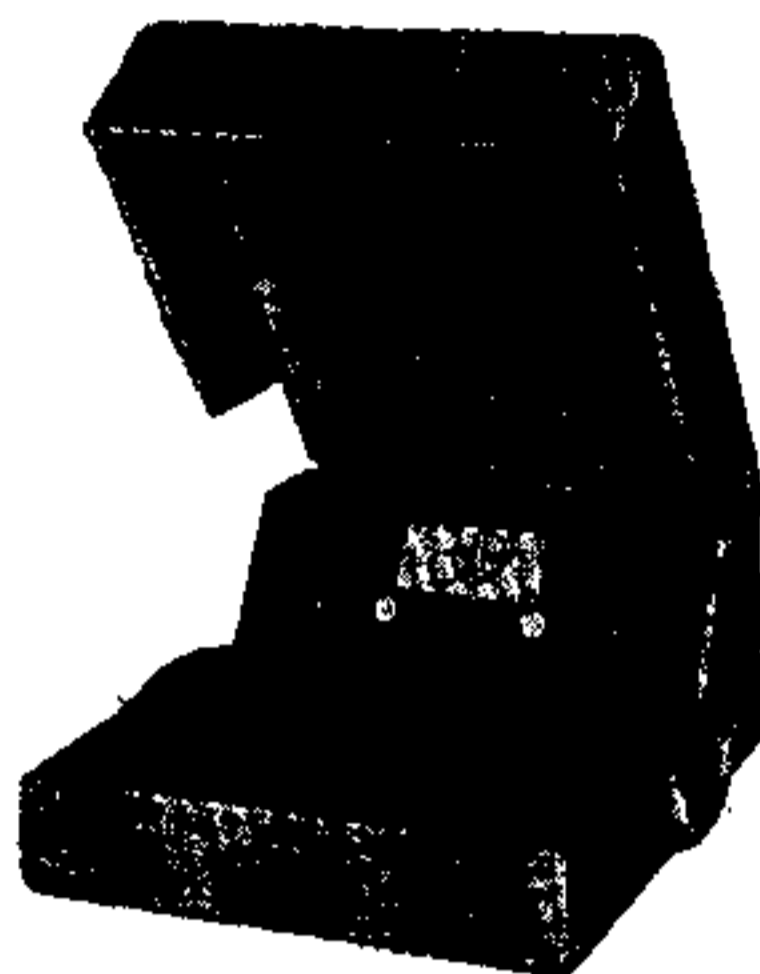

Ces radio-phonos sont équipés de récepteurs D. 2923 ou D. 3923, 3^e modèle.
Se reporter aux documentations de ces types d'appareils.

NUMÉROS DE MAGASIN DES ÉLÉMENTS PARTICULIERS AUX LP. 2923 ET LP. 3923

IMPORTANT : Le condensateur d'entrée de filtre C. 27 - 50 MF 150/165 V. est à remplacer systématiquement par un condensateur 50 MF-220/240 V.

Ampoule de voyant 6,5 V - 0,3 A	18.580
Baffle bois (équipé)	25.619
Baffle carton	25.620
Diapason	104.429
Ecran rhodoïd	104.933
Enjoliveur doré	25.621
Equerre de fixation du transformateur d'alimentation	104.930
Fusible 1 ampère	19.528
Gouttière supérieure	104.929
Inverseur P.U.-T.S.F.	100.040
Platine tourne-disques avec moteur - plateau - pick-up	50.310
Prise pour haut-parleur supplémentaire	104.936
Support de fusible	23.608
Transformateur d'alimentation 50 périodes	72.994
Valise gainée	50.307
Voyant lumineux	17.154

P0. 1640 Kcs A 525 Kcs ALI 1400 - 574 Kcs
 G0. 240 Kcs A 159 Kcs ALI 230.175 Kcs
 MF. 472 Kcs

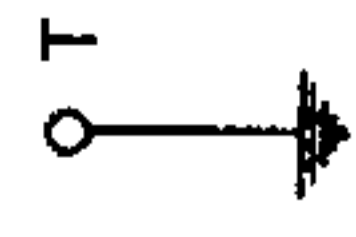
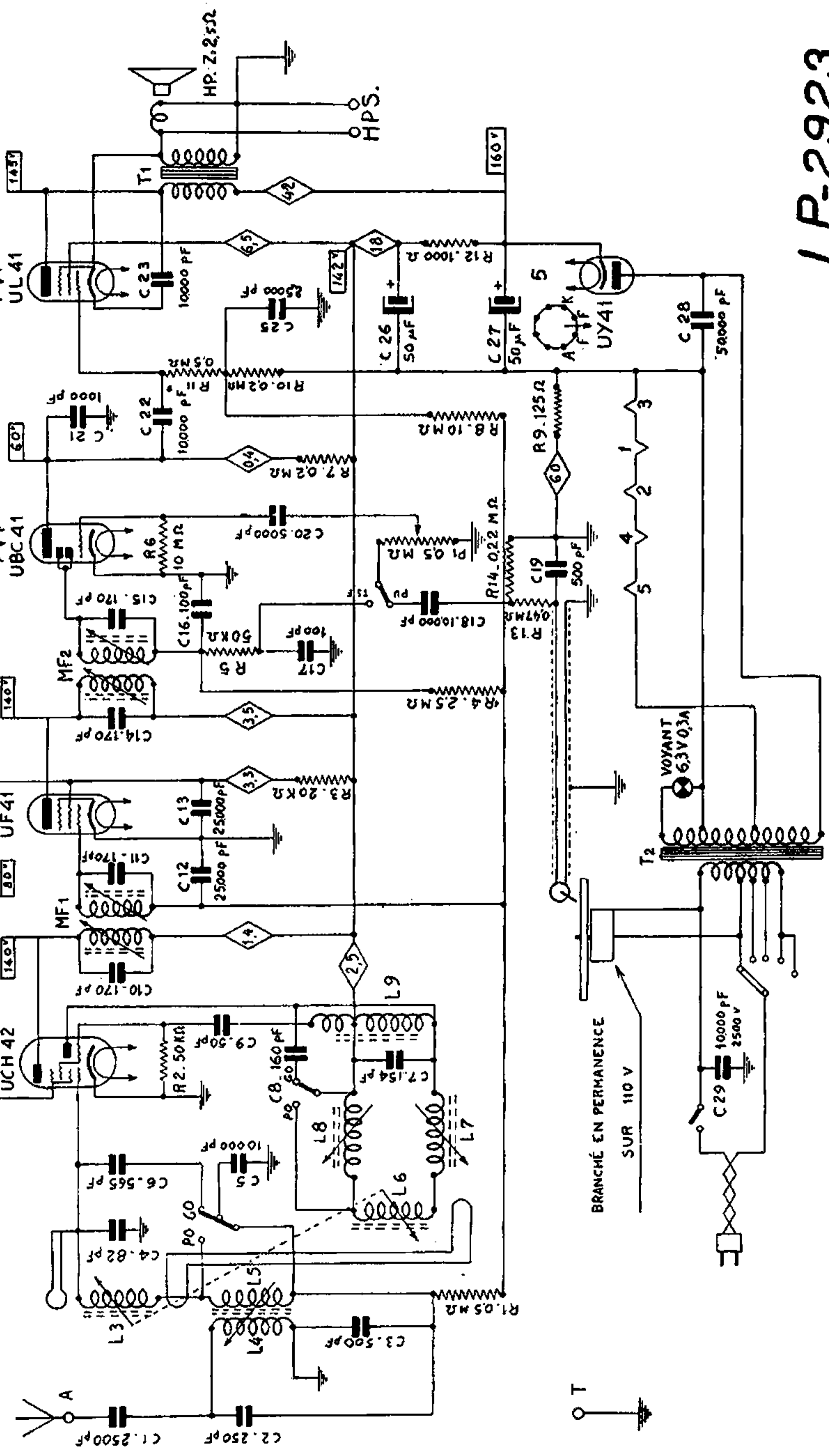
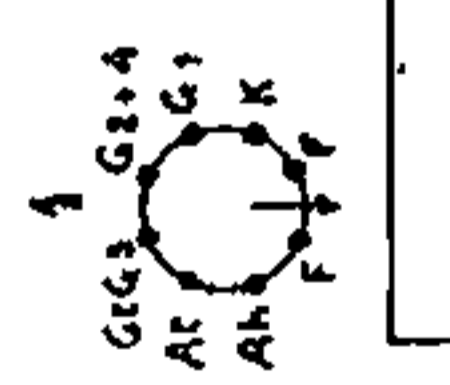
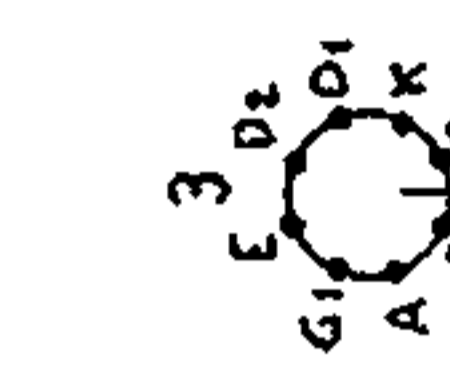
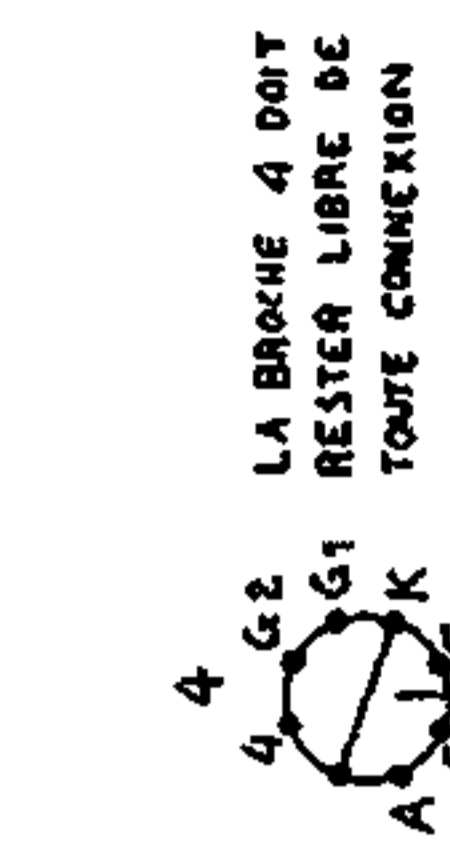

BRANCHÉ EN PERMANENCE SUR 110 V