

Ned. Ver. v. Historie v/d Radio

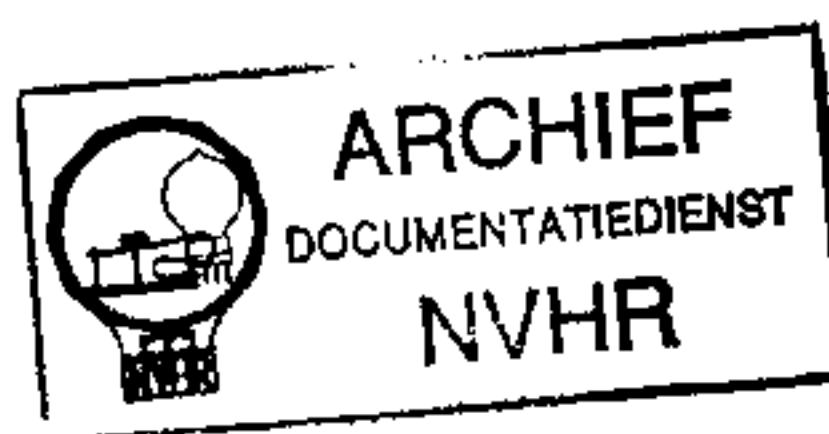

SERVICEBLAD ÖVER CHASSI

T6X

Chassiet ingår i följande apparater:

CONSERTON DUX PHILIPS

BT 6007



JANUARI 1958

TEKNISKA DATA

Våglängder

Kortvåg 2	25-50,8 m (12-5,9 MHz)
Kortvåg 3	75-187 m (4-1,6 MHz)
Mellanvåg	185-580 m (1620-511 kHz)
Långvåg	1154-2000 m (260-150 kHz)

Mellanfrekvens 452 kHz

Bandbredd

Mellanfrekvensbandbredden (1:10) mätt från g3 B1 är ca 9,5 kHz. Totalbandbredden vid samma signalstyrkeförhållande mätt från antenningången är ca 9 kHz vid mätfrekvensen 1000 kHz (MV)

Batterispänningar

Anod = 45 V
Glöd = 4 x 1,5 V = 6 V

Strömförbrukning

Anodström = 3 mA
Glöd och transistorström = 55 mA

Högtalaranpassning

Z = 5 Ω

- (V) Volymkontroll
- (F) Från
- (LV) Långvågsomkopplare
- (MV) Mellanvågsomkopplare
- (KV1) Kortvågsomkopplare (band 3)
- (KV2) Kortvågsomkopplare (band 2)
- (A) Avstämning

RÖR OCH TRANSISTORER

B1	Blandare + oscillator	DK 96
B2	Mf-förstärkare	DF 96
B3	Mf-Lf-förstärkare	DF 96
X1	Detektor	OA 85
Tr1	Lf-förstärkare	OC 71
Tr2 } Tr3 }	Slutförstärkare	2x OC72

BLOCKSCHEMA

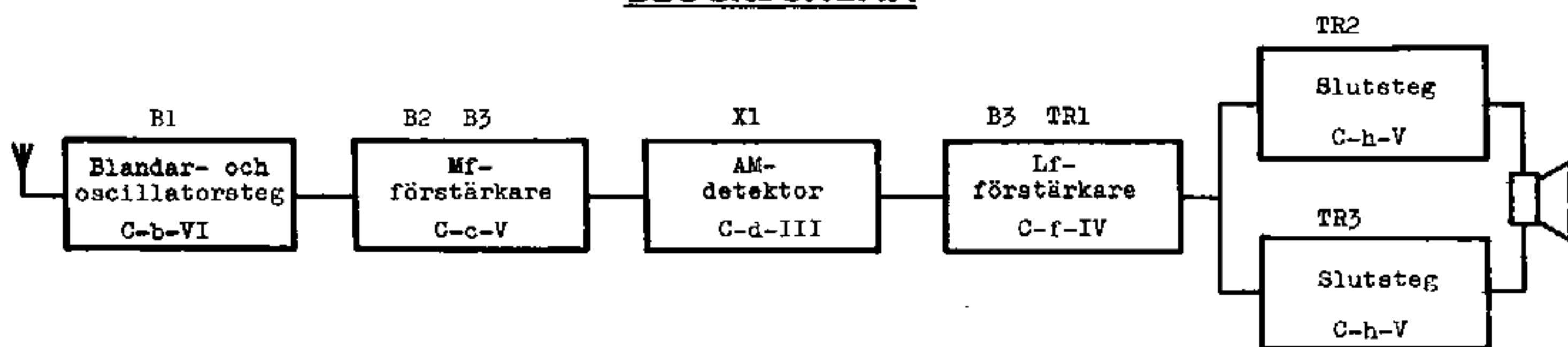

S	H	21	22	24	23	20	25	G	F	C	B	E	A	D										
C		40	39	32	35	33	37	28	29	25	27	12	14	19	16	4	38	8	15	22	10	18	17	
R		18	17	22	12	16	7	13	20	15	6	71	10	9	2	21	3	5	4					

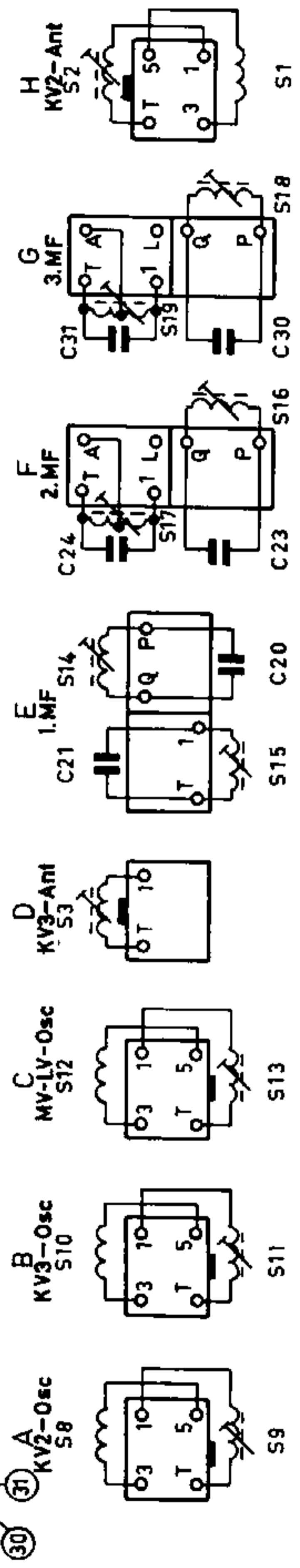
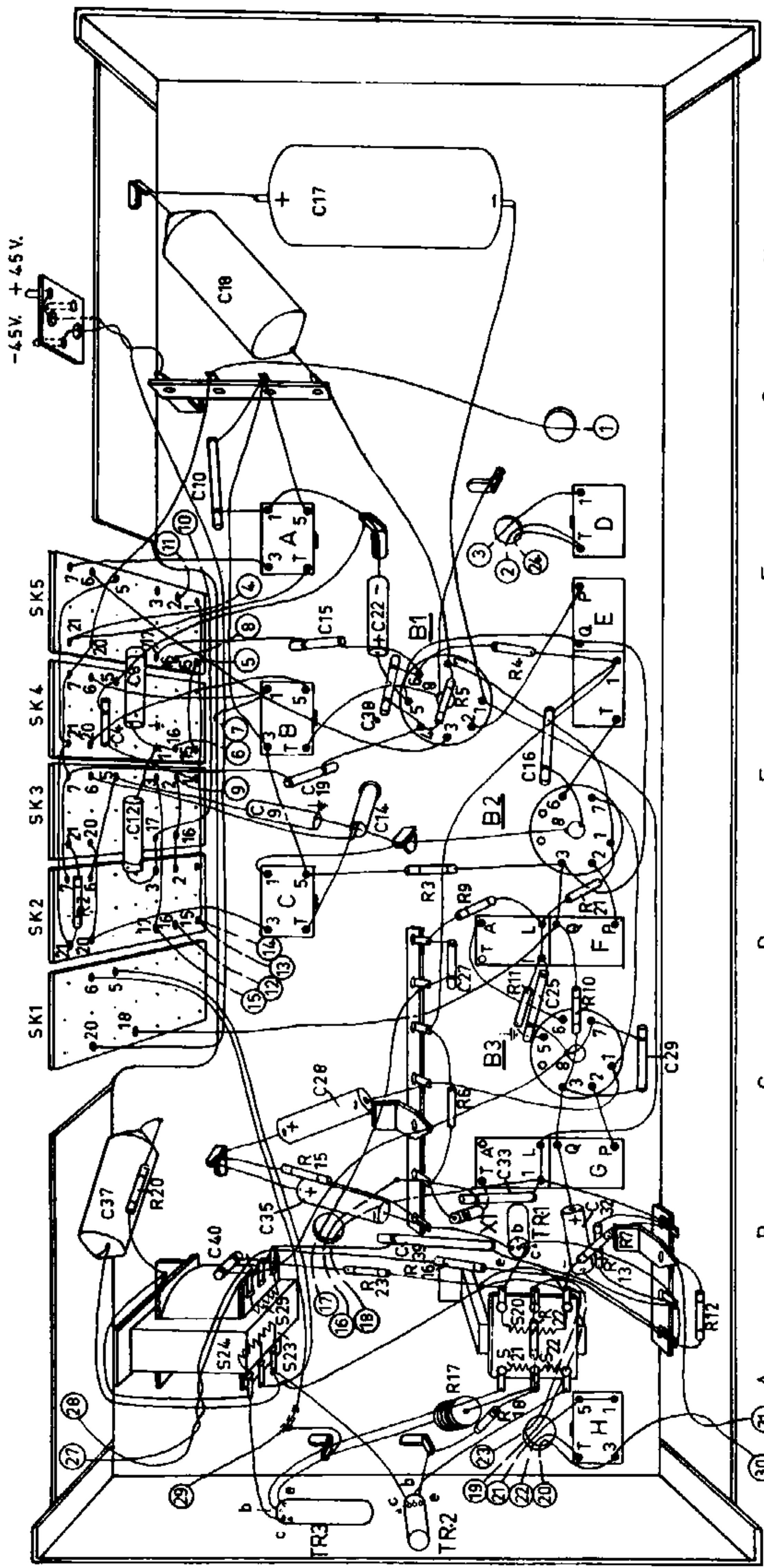

Eftersom två stycken OC72 är mottaktkopplade, måste dessa ha samma strömförstärkningsfaktorer och ingångsimpedanser. Därför skall, om än endast en transistor är defekt, båda utbytas till ett speciellt "matchat" par 2x OC72. Efter monteringen skall det variabla motståndet R19 justeras. En milliamperemeter inkopplas mellan mittuttaget på S23-S24 och -6 V som framgår av principschemat.

Volymkontrollen vrides till min.
Ingen signal till antenningången.
R19 justeras så att mA-metern visar 3mA (tolerans $\pm 0,2$ mA)
Obs! Batterispänningen skall vara exakt 6 V.

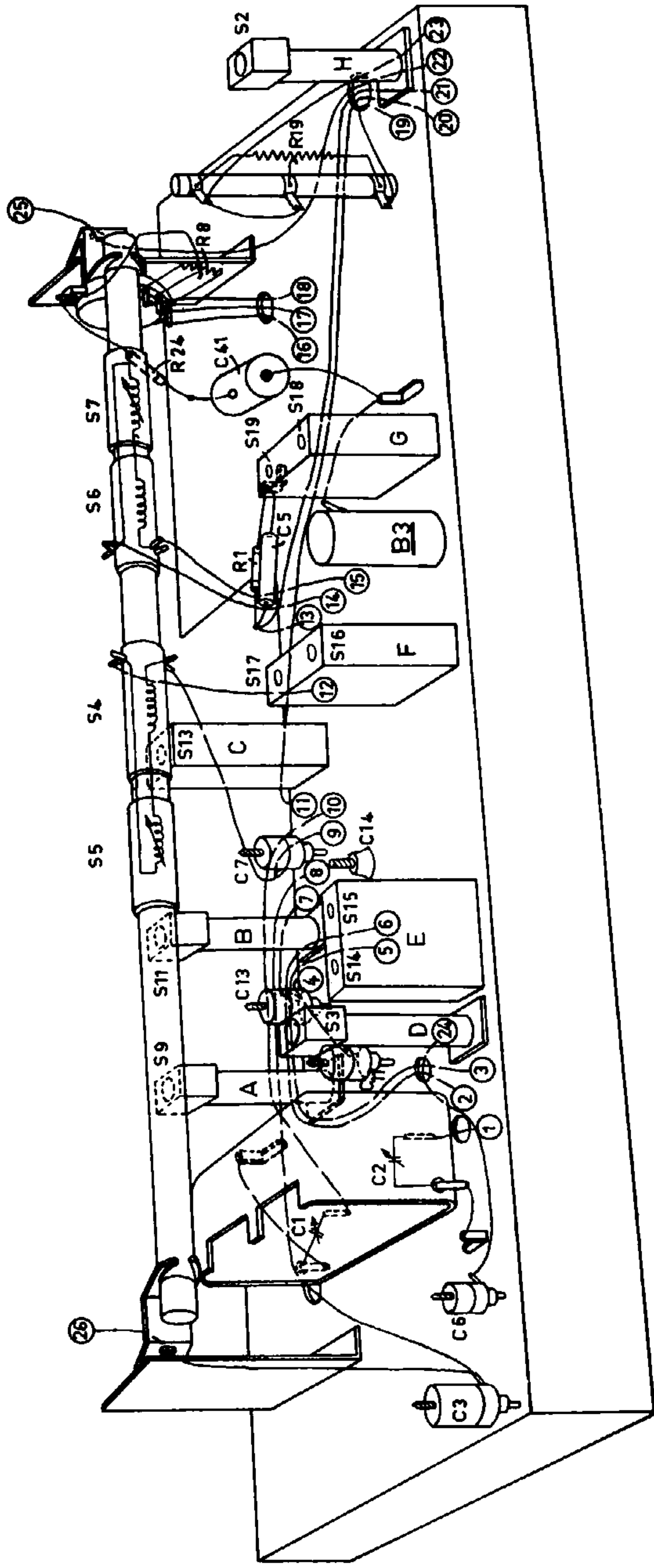

TRIMNINGSANVISNINGAR

Allmänt

Trimpunkt 1 är belägen intill 610 kHz

(500 m)

Trimpunkt 2 återfinnes vid 1500 kHz

(200 m)

Volymkontrollen vrides till max.
Anslut en voltmeter till högtalarens lödstift

Mellanfrekvenskretsarna

Skruva nästan helt ut kärnorna i S15 och S18.

Våglängds- område	Stationsvisare på trimpunkt	Signalgeneratorn anslutes till	Signal- frekvens	Trimma till max. utspänning	Anvisning
MV	2	Rörets B3 galler g1 via 33000 pF	452 kHz	S19-S18	Upprepa + Dämpa S16 med 10 kΩ ++ Dämpa S17 med 10 kΩ
		Rörets B2 galler g1 via 33000 pF		S17 ⁺ -S16 ⁺⁺	
		Rörets B1 galler g1 via 33000 pF		S14-S15	
<u>Hf- och oscillatorkretsarna</u>					
MV		Rörets B1 galler 3 via 33000 pF	610 kHz	S13	Upprepa
KV 3	1		1,78 MHz	S11	
KV 2			6,45 MHz	S9	
KV 2			11,6 MHz	C11	
KV 3	2	3,8 MHz	C13		
MV		1500 kHz	C14		
LV		Antenningången via 22 pF	166 kHz	S7	
MV	1		610 kHz	S5	
	2		1500 kHz	C7	
KV 3	1	Ramatennen via en kopp- lingsram	1,78 MHz	S3	
KV 2			6,45 MHz	S2	
			11,6 MHz	C3	
KV 3	2	3,8 MHz	C6		

MOTSÅND

R 1	15 kΩ	9 00/15K
R 2	680 Ω	9 00/680E
R 3	18 kΩ	9 00/18K
R 4	1,5 MΩ	9 00/1M5
R 5	100 kΩ	9 00/100K
R 6	3,3 MΩ	9 00/3M3
R 7	68 Ω	9 00/68E
(V) B	200 kΩ	9 16/GL 200K
9	100 kΩ	9 00/100K
10	5600 kΩ	9 00/5K6
11	390 kΩ	9 00/390K
12	33 kΩ	9 00/33K
13	22 kΩ	9 00/22K
15	680 Ω	9 00/680E
16	33 kΩ	9 00/33K
17	130 Ω	B8 320 01A/130E
18	82 Ω	9 00/82E
19	2200 Ω	B8 300 44B/2K2
20	100 Ω	9 00/100E
21	1 MΩ	9 00/1M
22	1000 Ω	9 00/1K
23	5600 Ω	9 00/5K6
24	12 kΩ	9 00/12K

KONDENSATORER

U 1		49 002 04.0
(A) 2		
3	60 pF	9 08/60E
4	143 pF par	(9 05/110E 9 05/33E)
5	3000 pF	9 05/3K
6	30 pF	9 08/30E
7	30 pF	9 08/30E
8	1500 pF	9 05/1K5
9	327 pF par	(9 05/300E 9 05/27E)
10	10000 pF	9 04/10K
11	30 pF	9 08/30E
12	820 pF	9 05/820E
13	30 pF	9 08/30E
14	20 pF	9 06/22E
15	100 pF	9 04/100E
16	10000 pF	9 04/10K
17	1000 μF	AC 5852/1000
18	0,22 μF	9 05/220K
19	33 pF	9 04/33E
20	110 pF	Se S14-S15
21	195 pF	Se S14-S15
22	3,2 μF	9 09/E3,2
23	110 pF	Se S15-S17
24	195 pF	Se S15-S17
25	330 pF	9 04/330E
27	2200 pF	9 04/2K2
28	100 μF	9 09/E100
30	110 pF	Se S18-S19
31	195 pF	Se S18-S19
32	3,2 μF	9 09/E3,2
33	220 pF	9 04/220E
35	50 μF	9 09/B50
37	0,12 μF	9 06/120K
38	0,8 pF	9 04/E8
39	470 pF	9 04/470E
40	1500 pF	9 04/1K5
41	33000 pF	9 06/33K

SPOLAR

S 1		A3 802 68
S 2		
S 3		A3 802 67
S 4		
S 5		A3 802 62
S 6		
S 7		
S 8		A3 802 66
S 9		
S 10		A3 802 65
S 11		
S 12		
S 13		A3 125 99
S 14		
S 15		
C 20	110 pF	9 25/452
C 21	195 pF	
S 16		
S 17		
C 23	110 pF	9 25/452
C 24	195 pF	
S 18		
S 19		
C 30	110 pF	9 25/452
C 31	195 pF	
S 20		A3 161 80
S 21		
S 22		
S 23		
S 24		
S 25		9 18/08

MEKANISKA DELAR

Kontaktplatta (Glödbatteri)	A3 764 75.0
Anslutningsplatta (anodbatteri 67,5 V)	A3 708 11.0
Fjäder 1 drivtrumma	89 312 10.3
Fjäder för fastsättning av bred spolkåpa	A3 652 58.0
Fjäder för fastsättning av smal spolkåpa	A3 652 75.0
Bladfjäder för spolfastsättning (S1/S2-S3-S8/S9-S10/11)	A3 651 89.0
Tangentssystem	A3 302 86
(Statorplatta	HA 609 00
(Glidplatta	HA 609 02
(Statorkontakt	HA 524 03
(Glidkontakt (bred)	A3 655 23
(Glidkontakt (smal)	A3 655 24

ANMÄRKNINGAR

Utbyte av komponenter

Då kondensatorer, motstånd och speciellt transistorerna förstöres vid för stark uppvärmning, bör en liten lödkolv användas vid utbyte av dessa delar. Överskottsvärmen avledes från komponenten om en spetstång eller pincett användes såsom figuren visar.

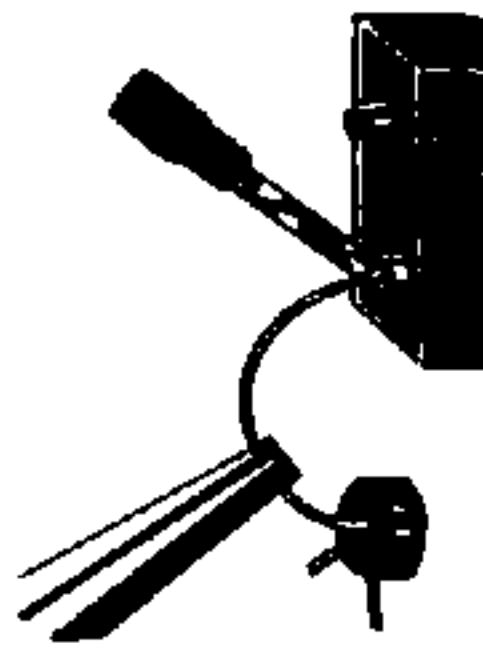

SKALLINORNAS LÅNGD OCH DRAGNING

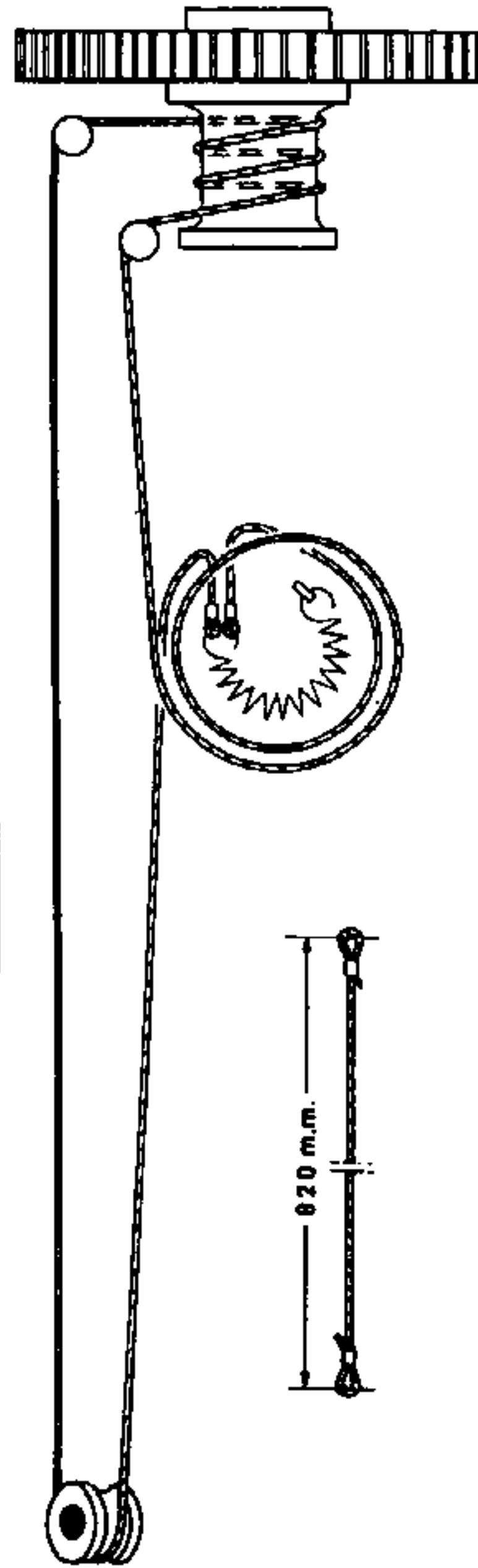

SERVICEMEDDELANDE

S	1	2	3	4	5	6	7	8	9	10	11	12	13	14	15	16	17	18	19	20	21	22	23	24	25	26	27	28	29	30	31	32	33	34	35	36	37	38	39	40	41	42	43	44	45	46	47	48	49	50
C	4	5	6	7	8	9	10	11	12	13	14	15	16	17	18	19	20	21	22	23	24	25	26	27	28	29	30	31	32	33	34	35	36	37	38	39	40	41	42	43	44	45	46	47	48	49	50			
R	1	2	3	4	5	6	7	8	9	10	11	12	13	14	15	16	17	18	19	20	21	22	23	24	25	26	27	28	29	30	31	32	33	34	35	36	37	38	39	40	41	42	43	44	45	46	47	48	49	50

