

# SERVICEBLAD ÖVER CHASSI EL16B-a

Chassiet ingår i följande apparater:

CONCERTON

DUX

PHILIPS

SA6127A/69G EL3542A/19G

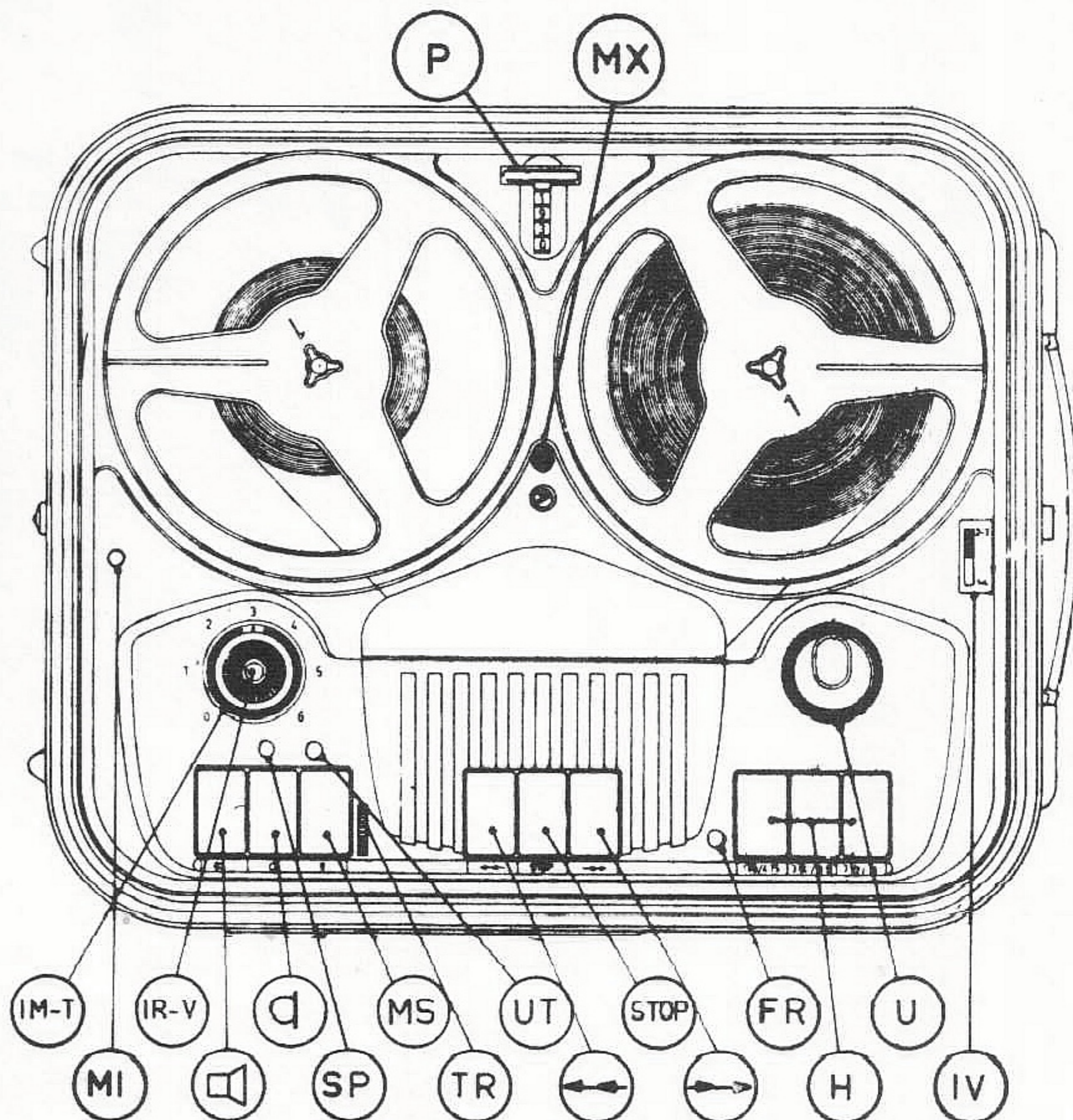

MARS 1962

RA2

## TEKNISKA DATA

Bandhastigheter	19 cm/sek. 7 1/2 "	9,5 cm/sek. 3 3/4 "	4,75 cm/sek. 1 7/8 "
Snabbspolning	7" LP-band ca 3 min.		
Speltid	7" LP-band	19 cm/sek. 4 x 45 min.	9,5 cm/sek. 4 x 90 min.
	7" DP-band	4,75 cm/sek. 4 x 60 min.	4 x 180 min. 4 x 240 min.
Rader- och förmagnetiseringsfrekvens	60 kHz		
Brus	< - 42dB		
Max. spoldiameter	7"		
Ingångsimpedans och - känslighet	Mikrofon 100 kΩ - 2,5 mV R och Q 1 MΩ - 200 mV		
Utgångsspänning	Radio 1,6 V Hörtelefon 100 mV		
Utgångsimpedans	Högtalare 5 Ω Radio 50 kΩ Hörtelefon 1 kΩ		
Stereoutgång	Vid 166 Hz 1 MΩ - 1 mV Vid 8000 Hz 1 MΩ - 4,5 mV gäller vid 100 % modulerat band.		
Uteffekt	Ca 2,5 W		
Nätspänningar	110, 127, 220 och 245 V~ 50 Hz		
Effektförbrukning	Ca 60 W		

## RÖR

B 1	Förförstärkare	EF 86
B 2	LF-förstärkare	ECC 83
B 3	Raderoscillator Styrdiod Slutförstärkare	ECL 82
B 4	Utstyrningsindikator	EM 81
B 5	Nätlikriktare	EZ 80

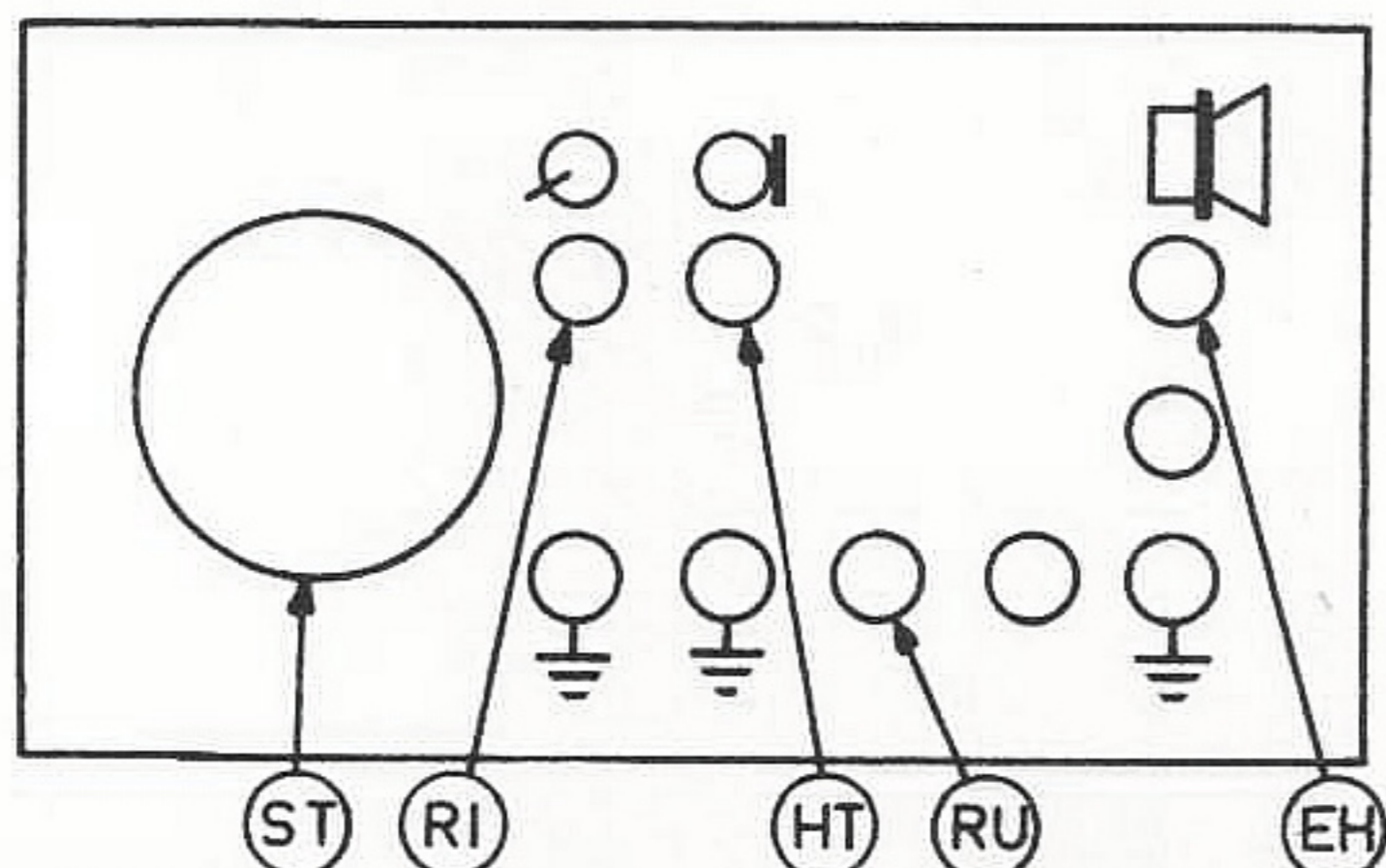

- Återgivningstangent (SK 3)
- Inspelningstangent (SK 2)
- Momentstopp
- Trickinspelningsomkopplare
- Snabb tillbakaspolning
- Stopptangent
- Snabb framspolning
- Frånknapp
- Hastighetsväljartangenter (SK 1)
- Inspelningskontroll mikrofon (R31)  
Tonkontroll (avspelning)
- Inspelningskontroll R och Q (R30)  
Volymkontroll (avspelning)
- Spärrknapp
- Utlösningsknapp för momentstopp
- Utstyrningsindikator
- Selektor (spårväljare) (SK 10)
- Mikrofoningång (Bu1)
- Stereouttag (Bu 8)
- Radioingång (Bu3)
- Hörtelefonuttag (Bu7)
- Extra Högtalaranslutning (Bu4)
- Radioutgång (Bu6)
- Mixningsknapp (SK 11)
- Programur

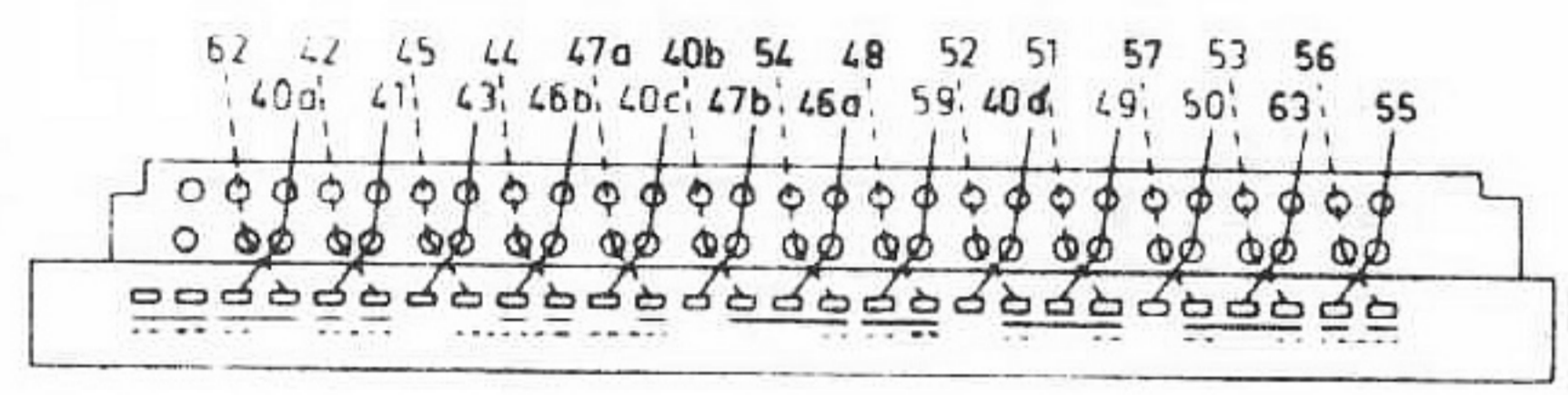
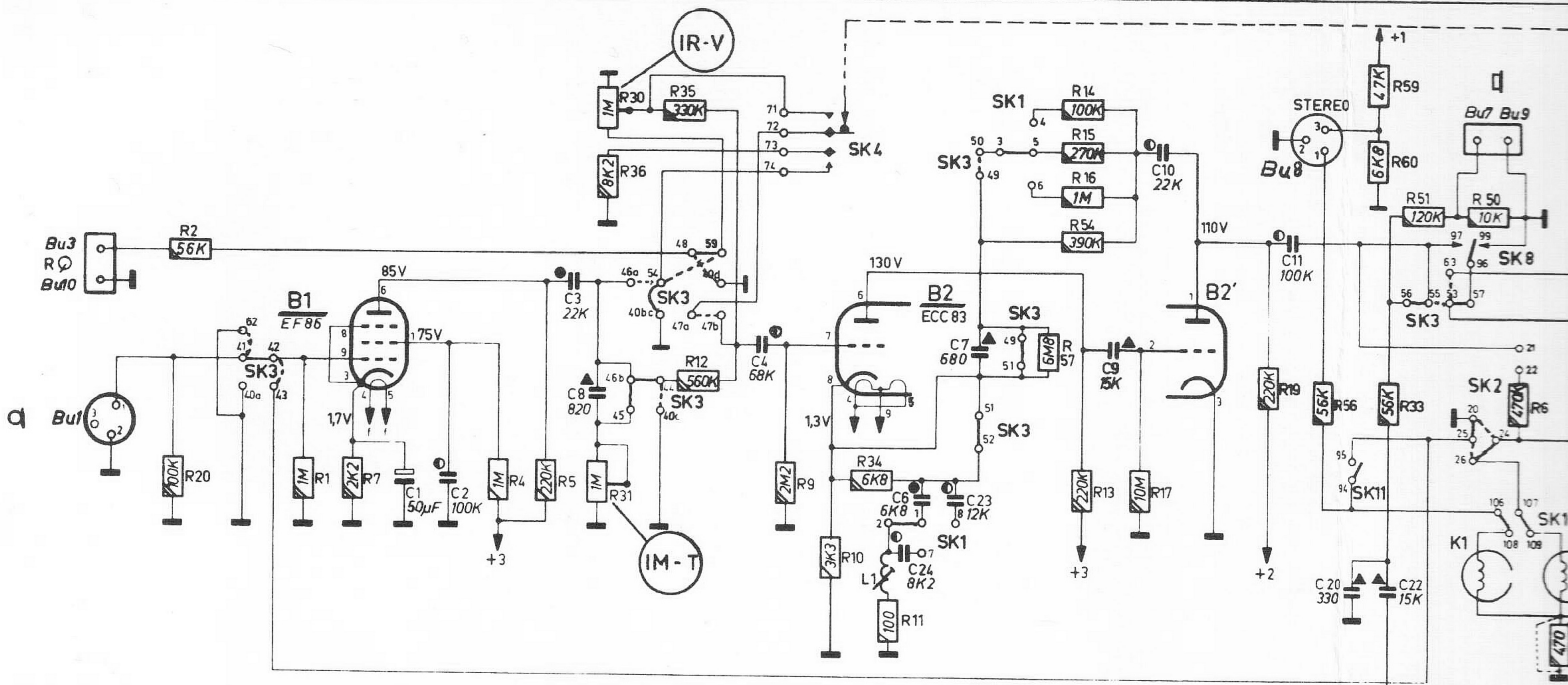

SK 3

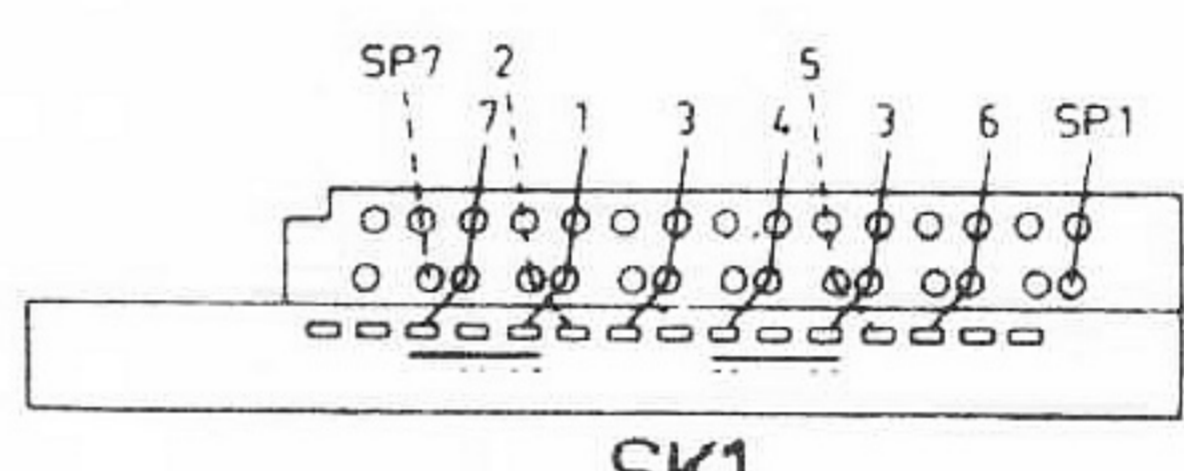

SK 1

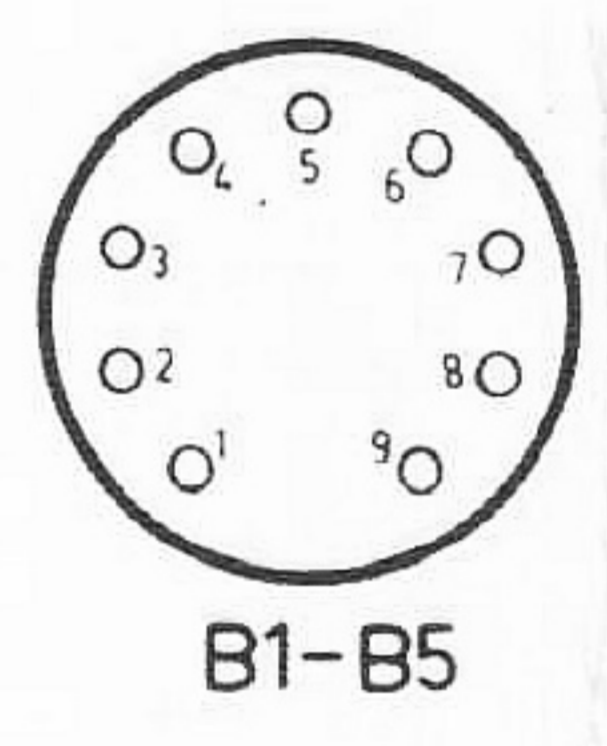

B1-B5

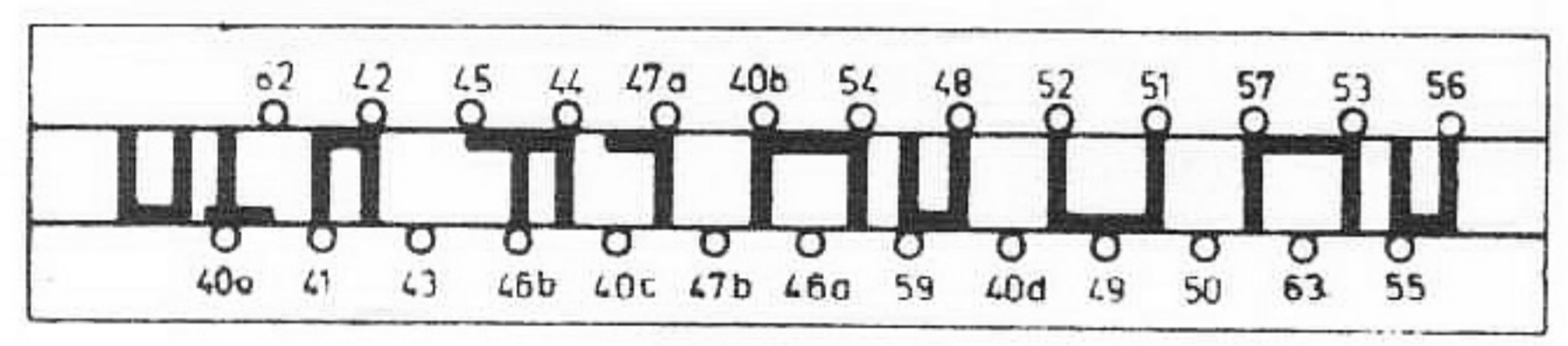

SK 3  
POSITION:  
STOPP

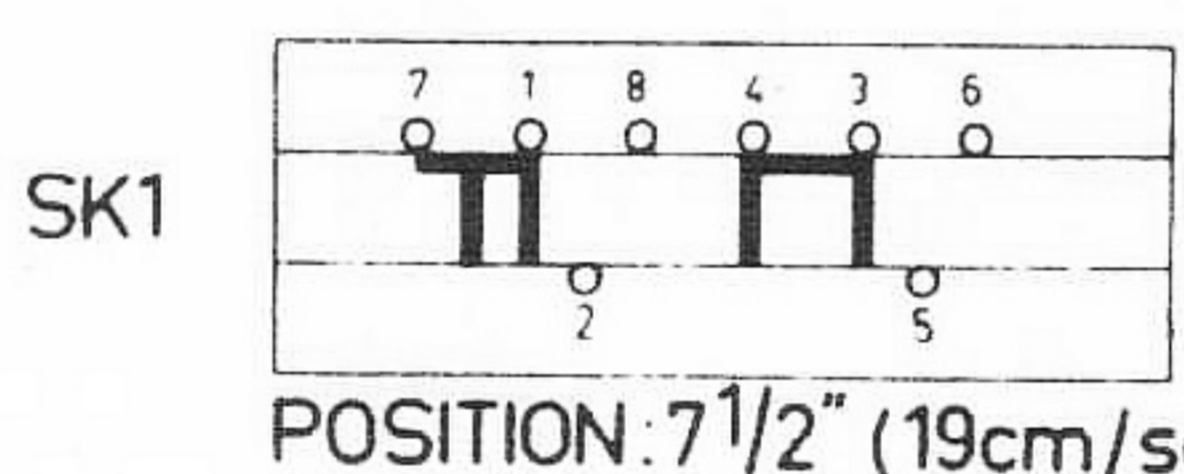

SK 1  
POSITION: 7 1/2" (19cm/sec.)

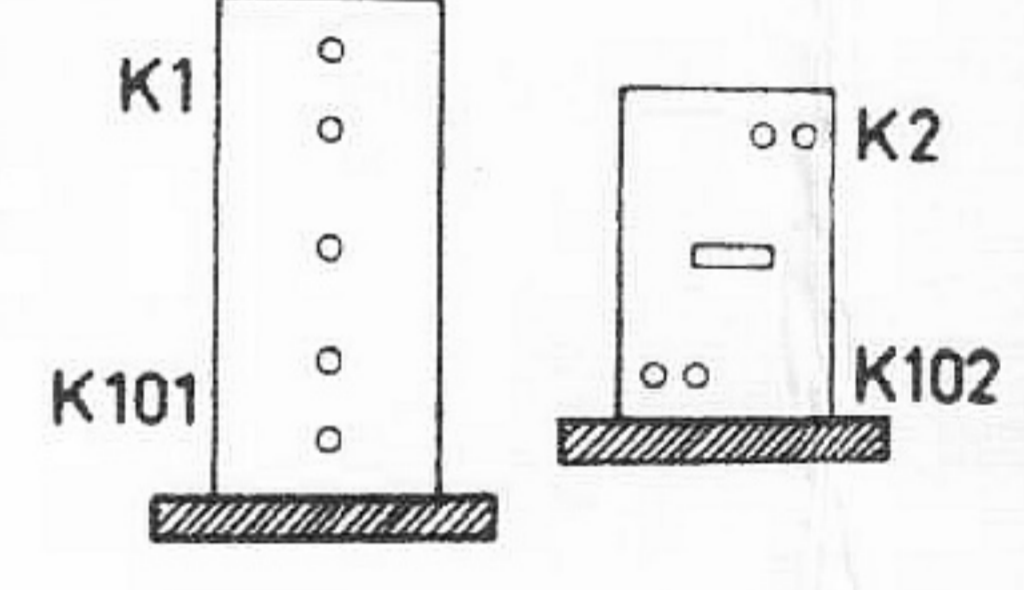

K1 K2  
K101 K102

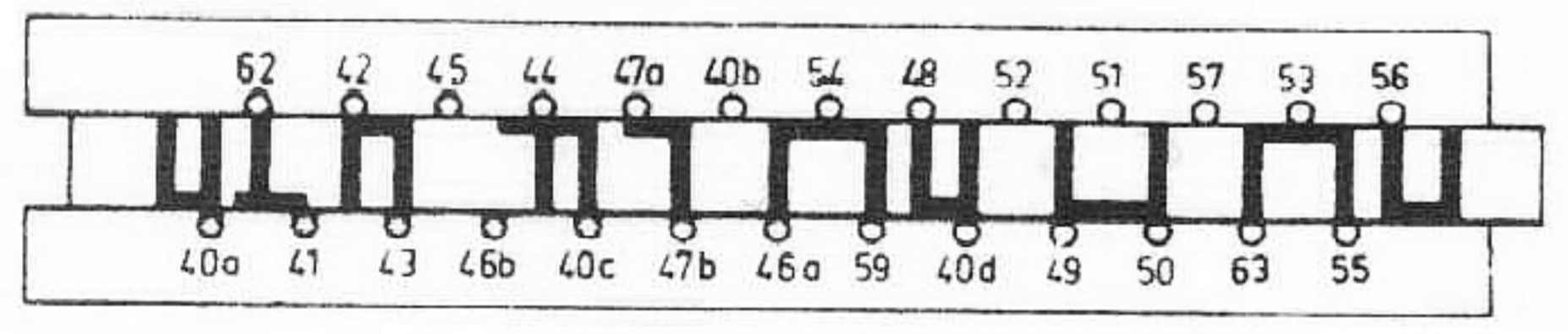

SK 3  
POSITION:  
ÅTERGIVNING

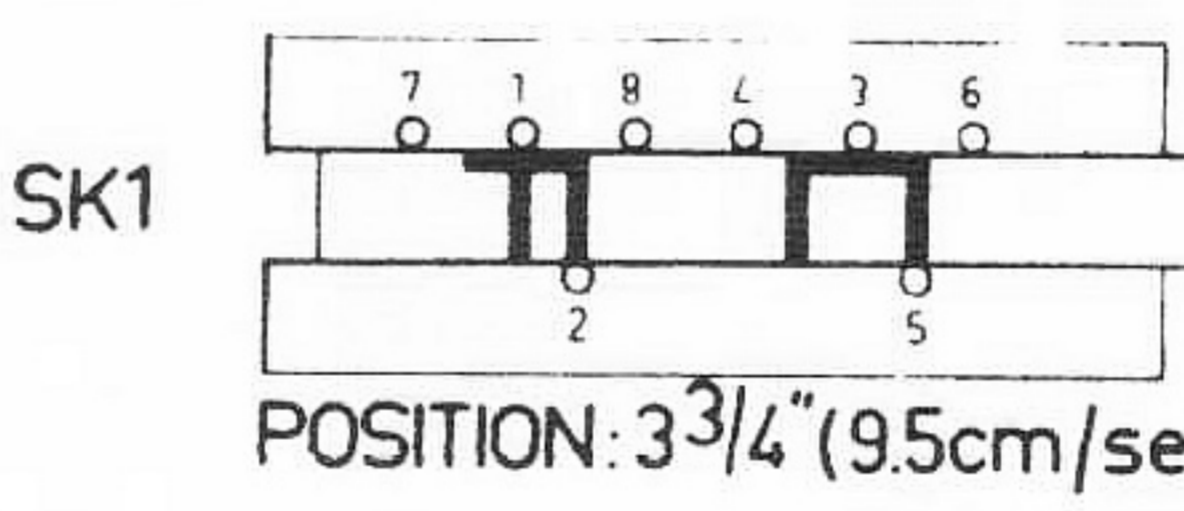

SK 1  
POSITION: 3 3/4" (9.5cm/sec.)

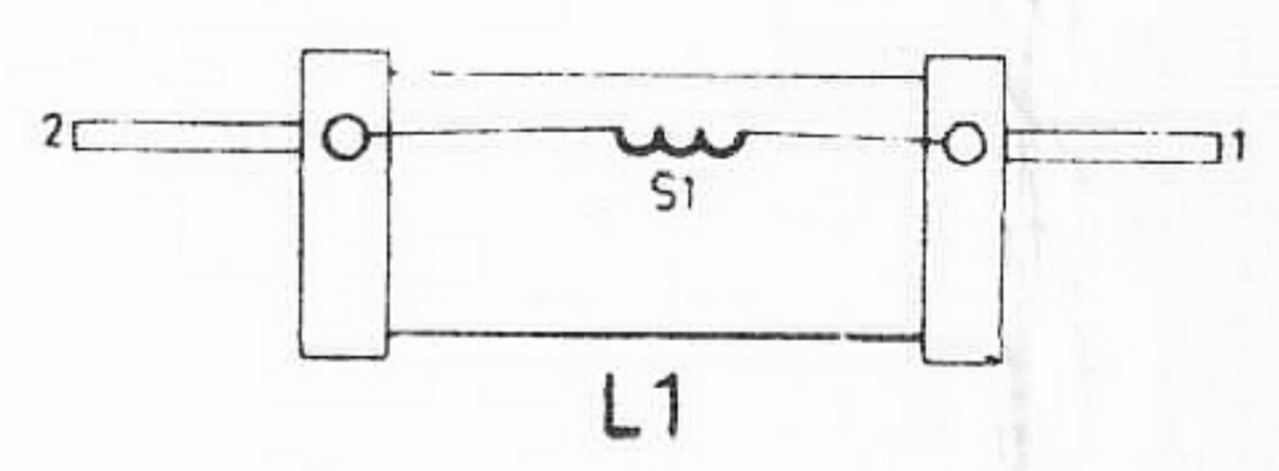

L1 L2

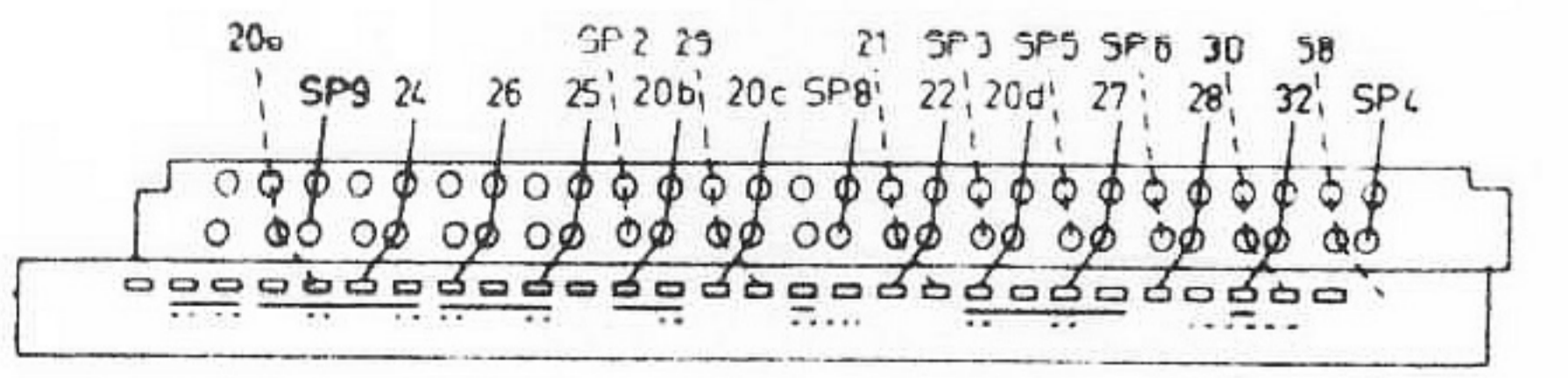

SK 2

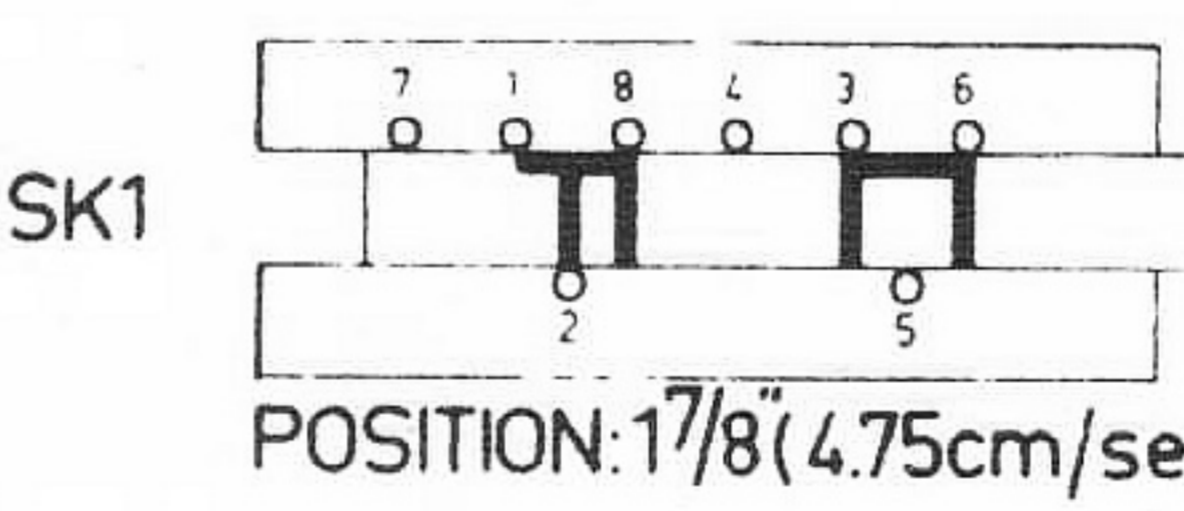

SK 1  
POSITION: 1 7/8" (4.75cm/sec.)

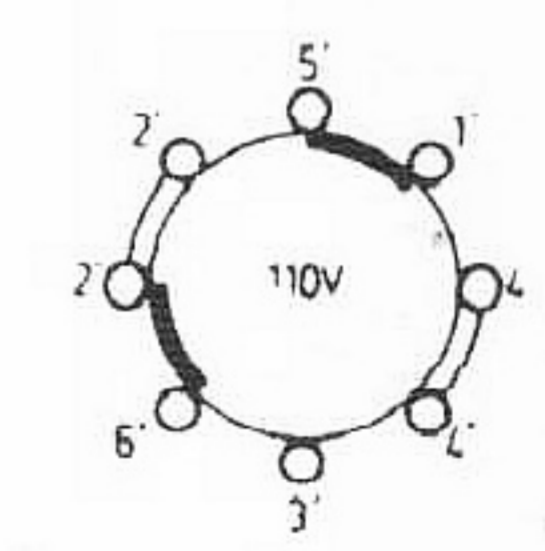

110V

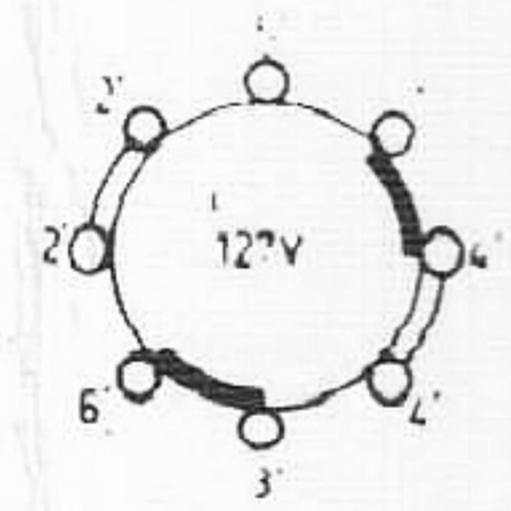

127V

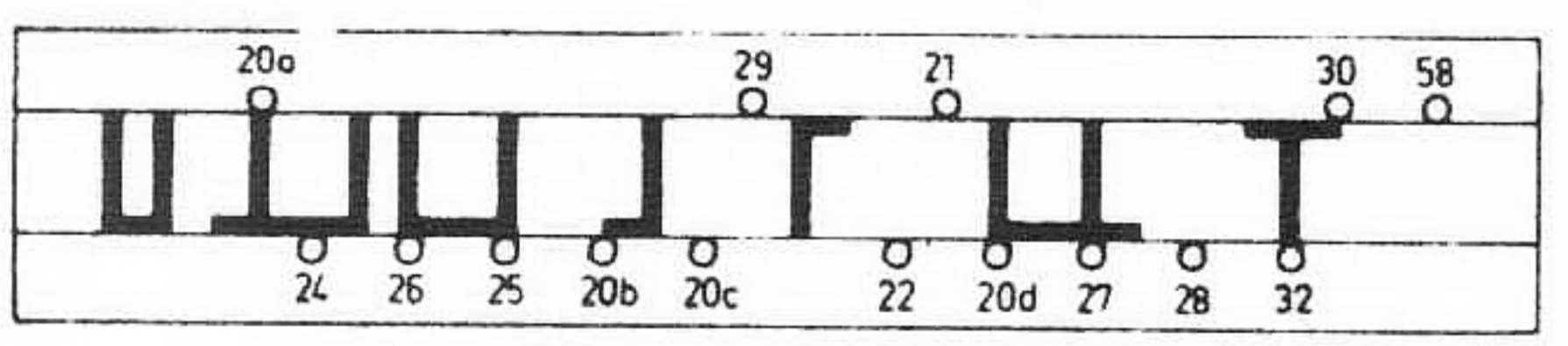

SK 2  
POSITION:  
STOPP

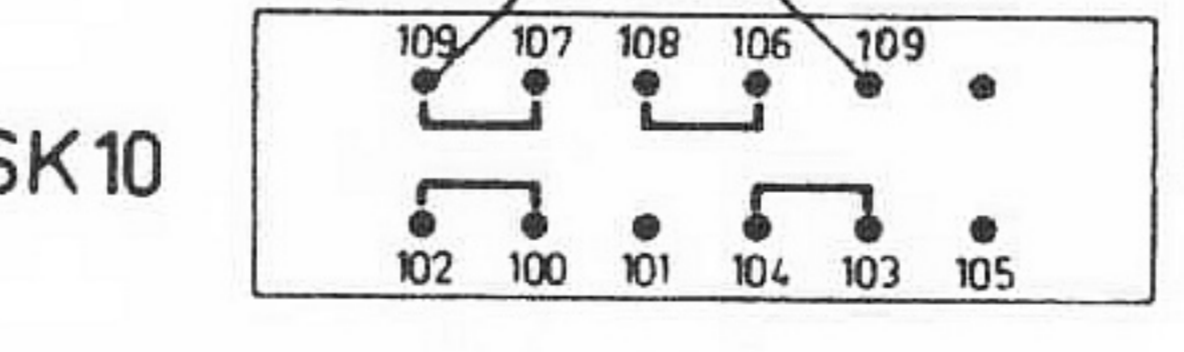

SK 10  
2-3

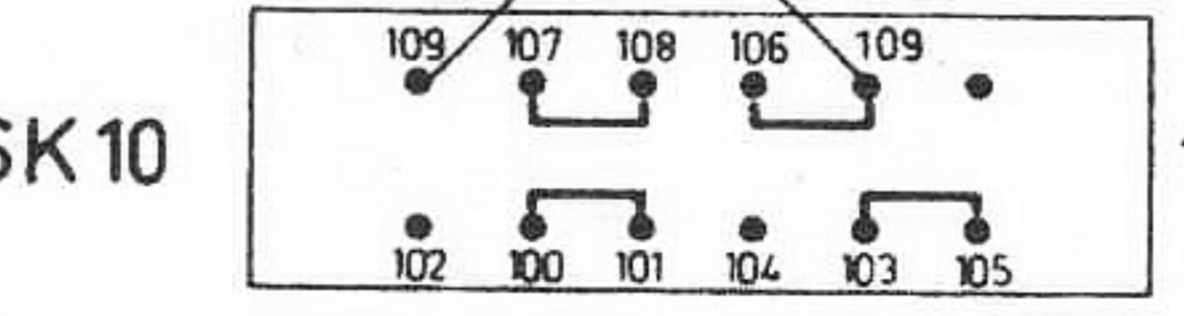

SK 10  
1-4

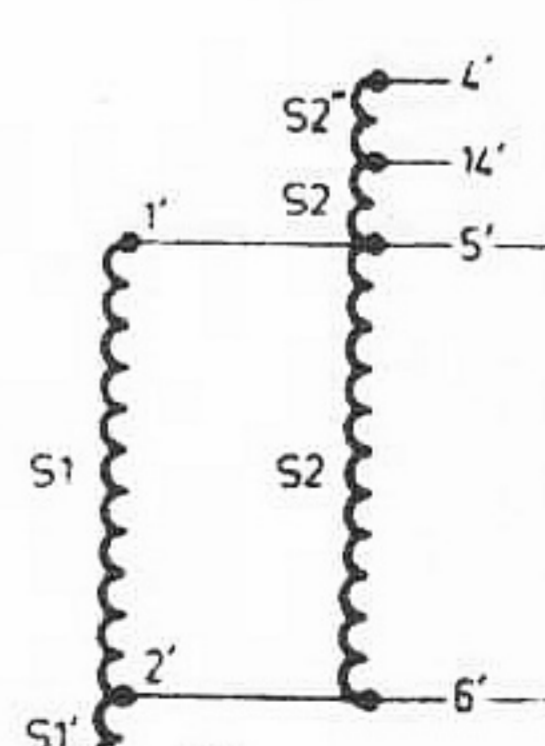

110V

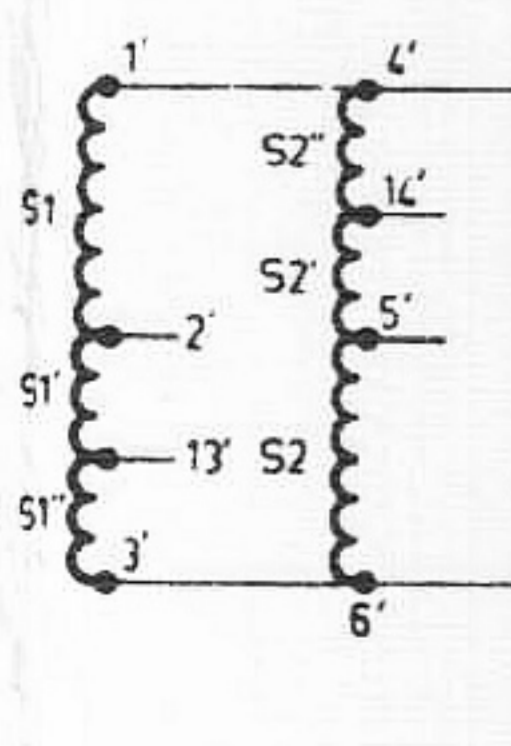

127V

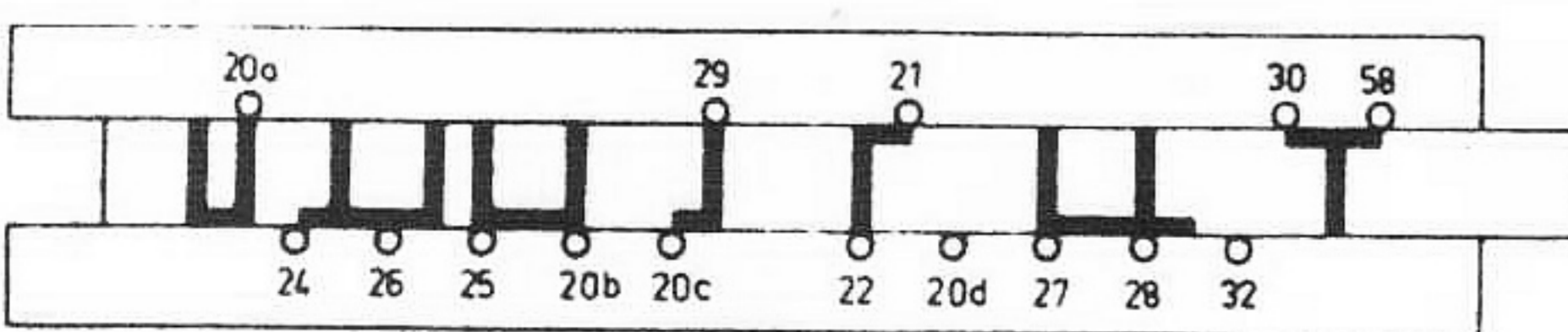

SK 2  
POSITION:  
INSPELNING

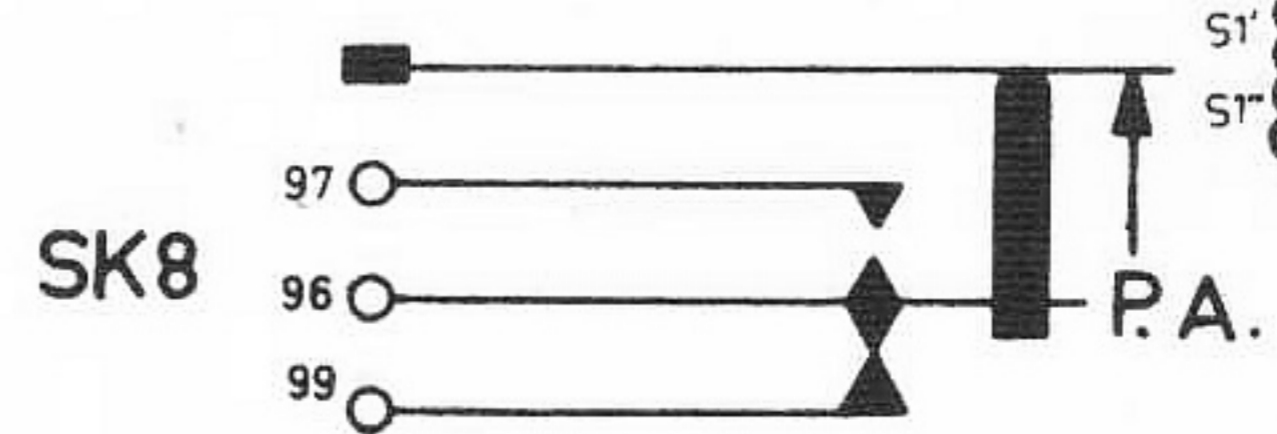

SK 8

KONT. I LÅGE { INSPELNING ———  
 AVSPELNING - - - - -

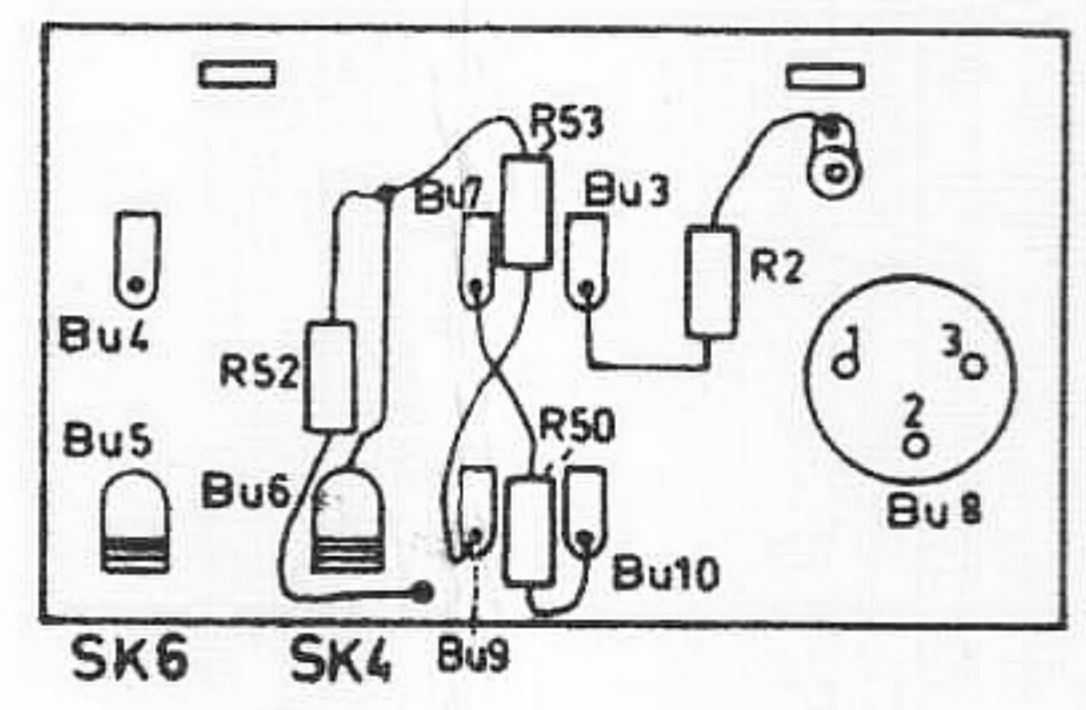

SK 6

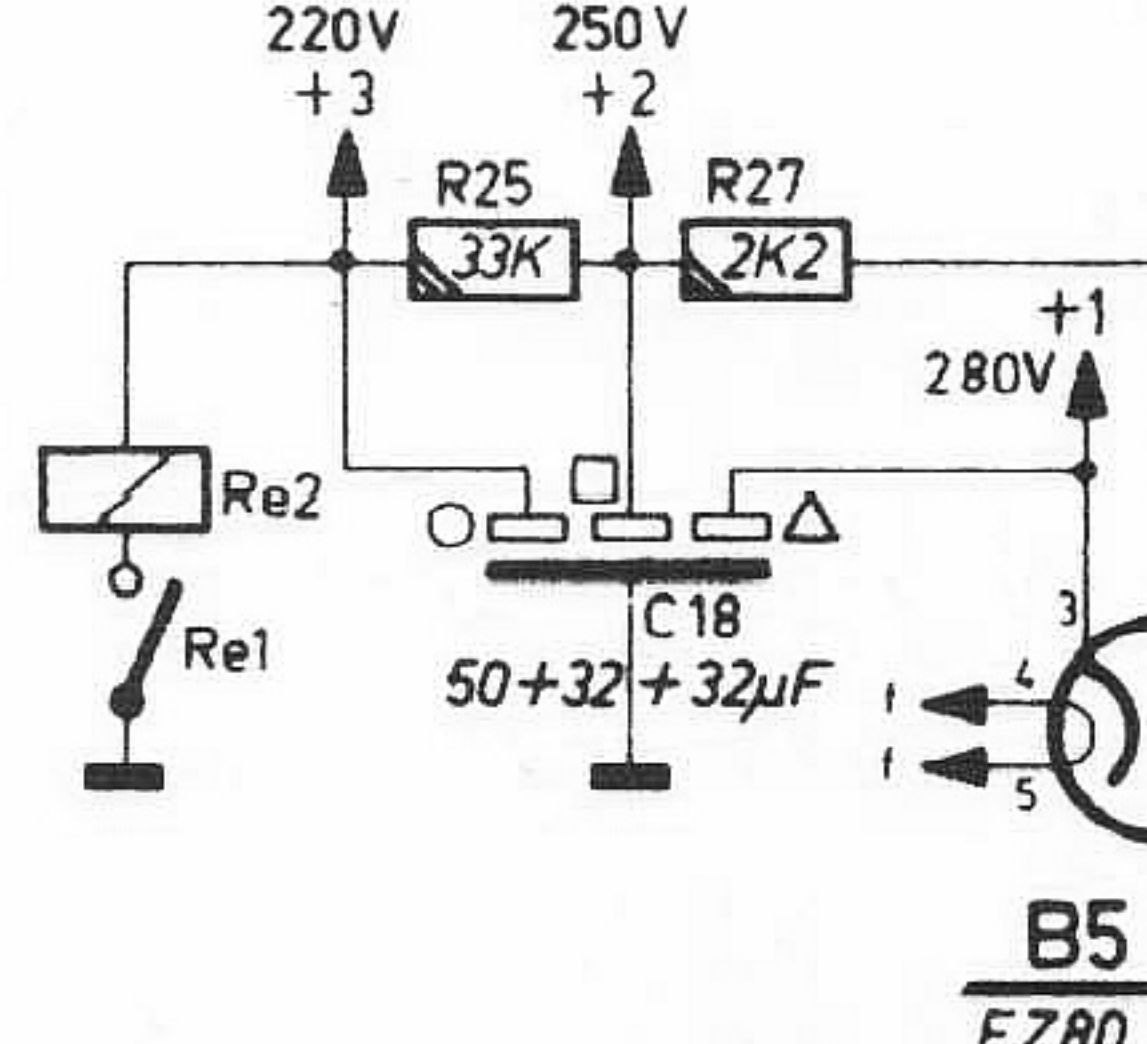
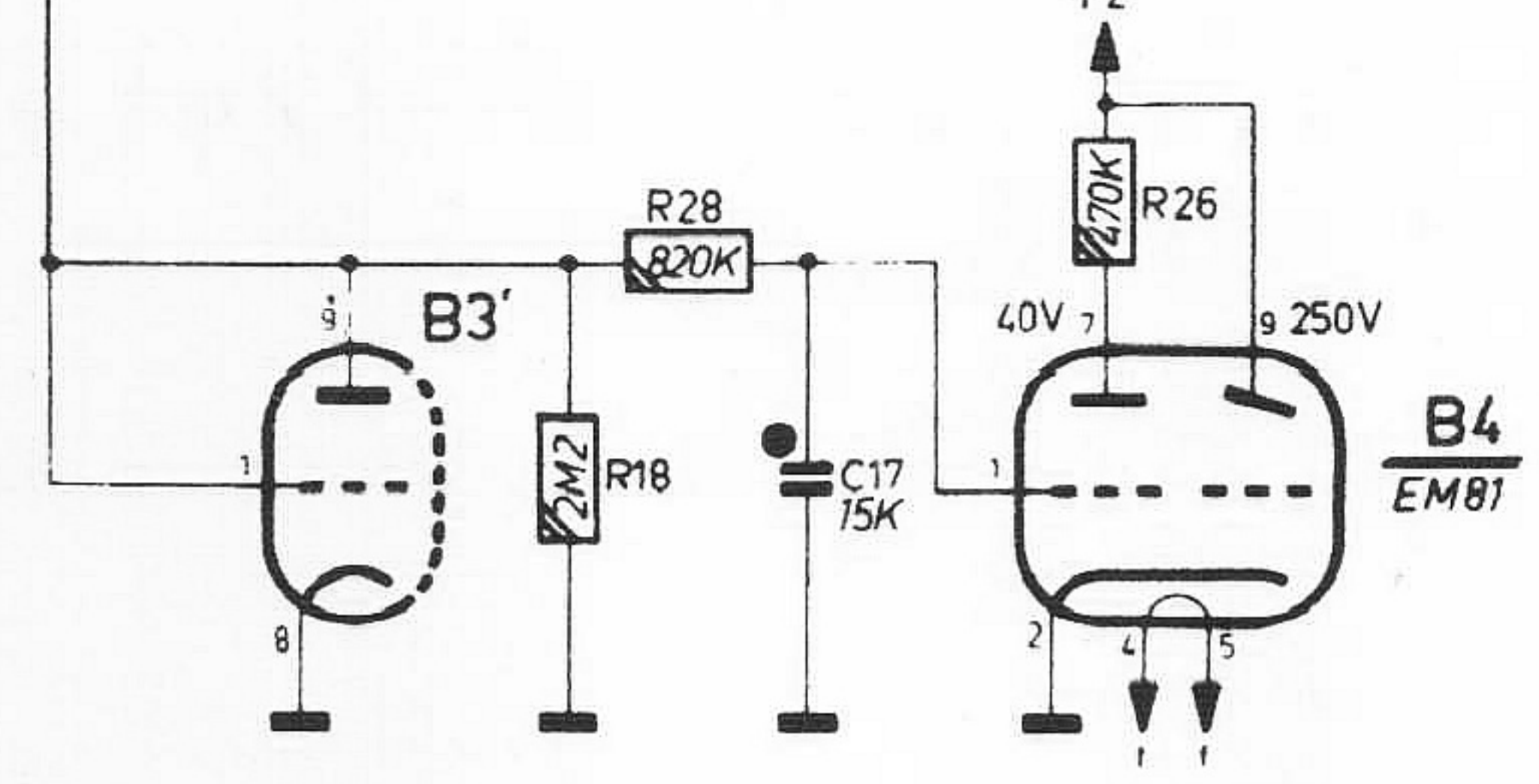
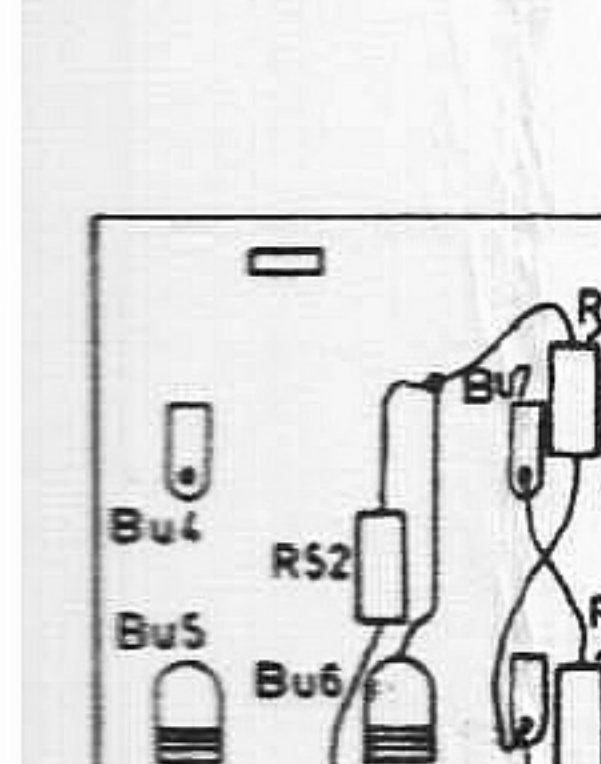
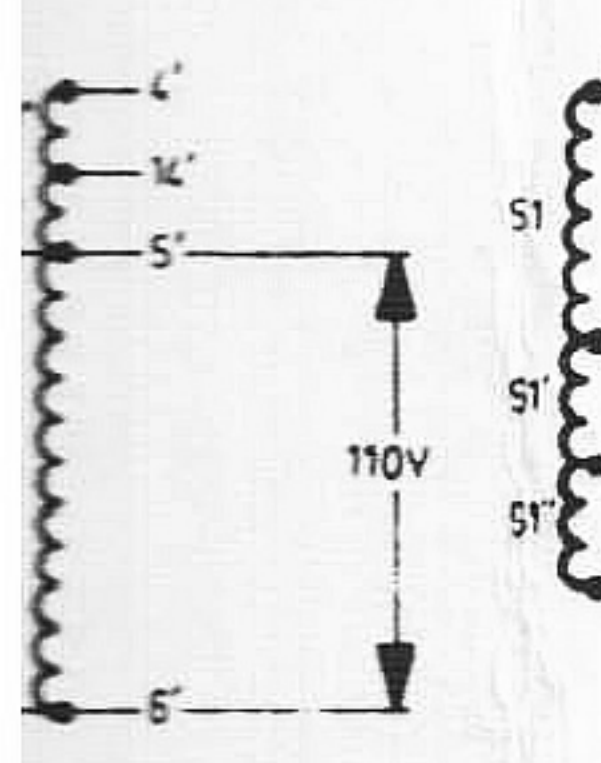
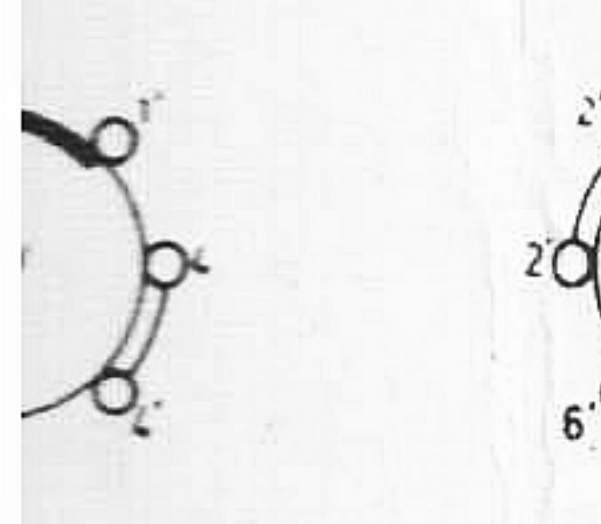
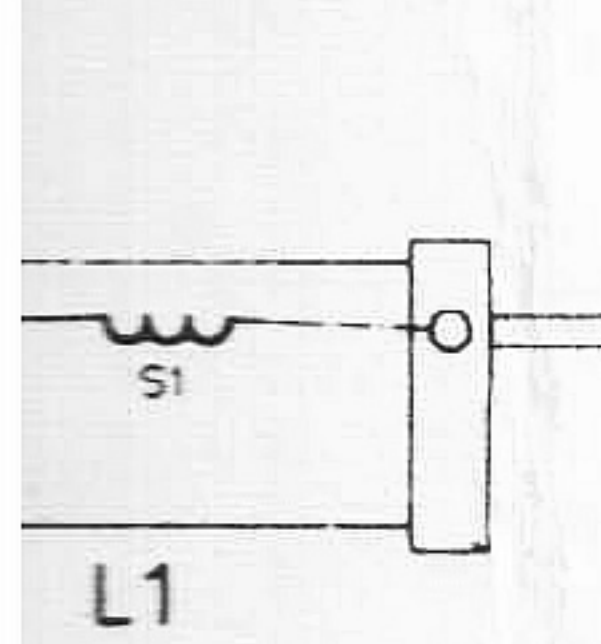
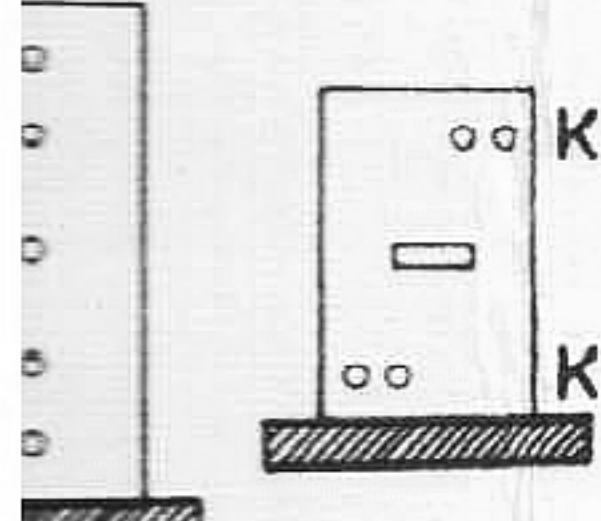
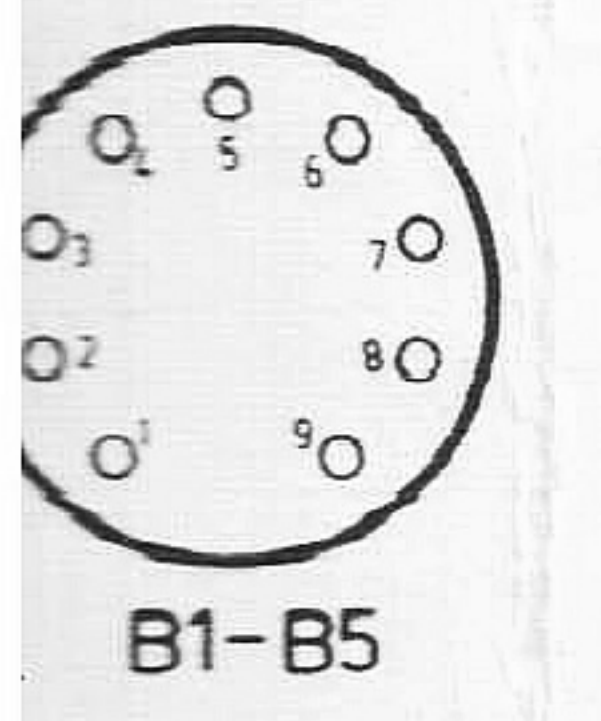
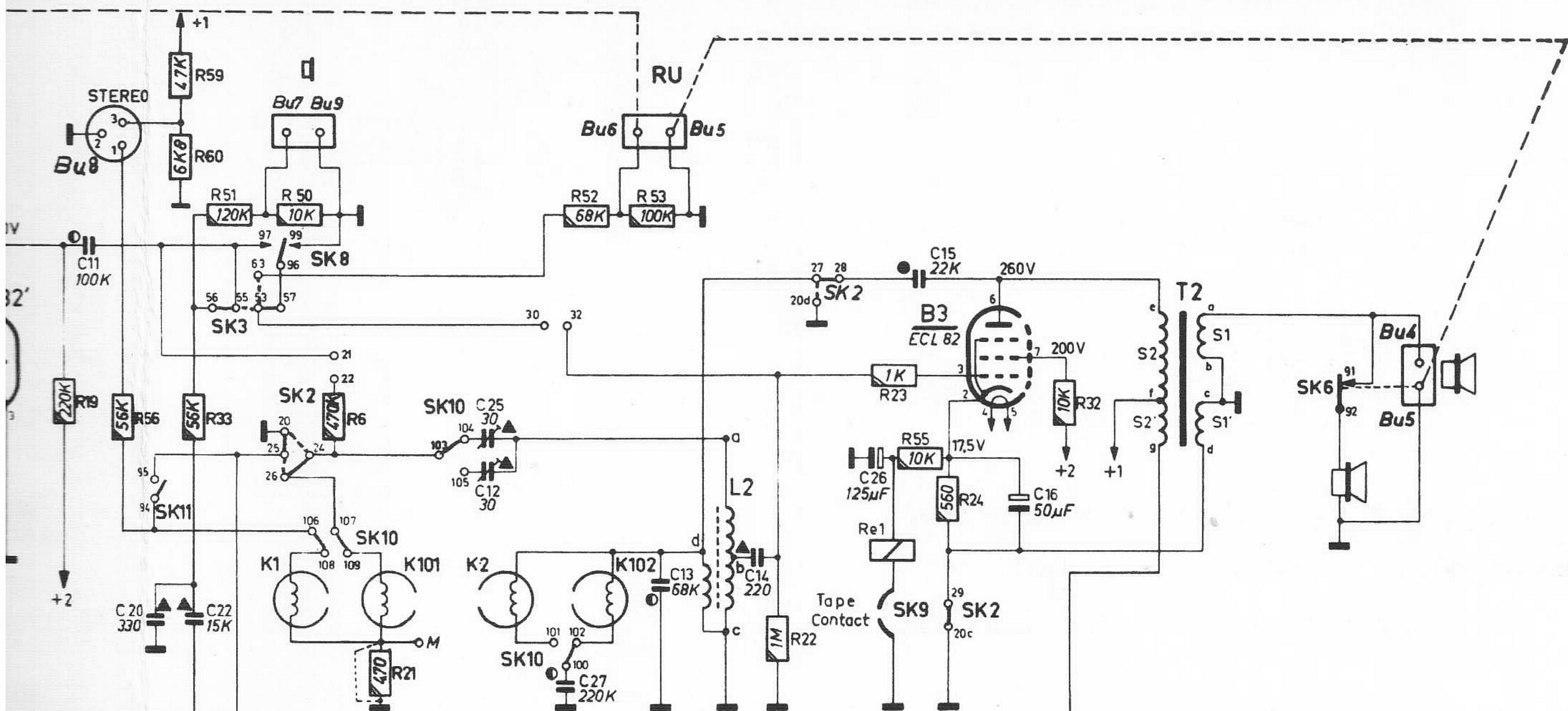

S1	S1'	S1''	S2	S2'	S2''	S3	S3'	S4	S4'
110	11	33	110	11	33	285	285	3.75	3.75
40			43			1080		0.27	
Ω									

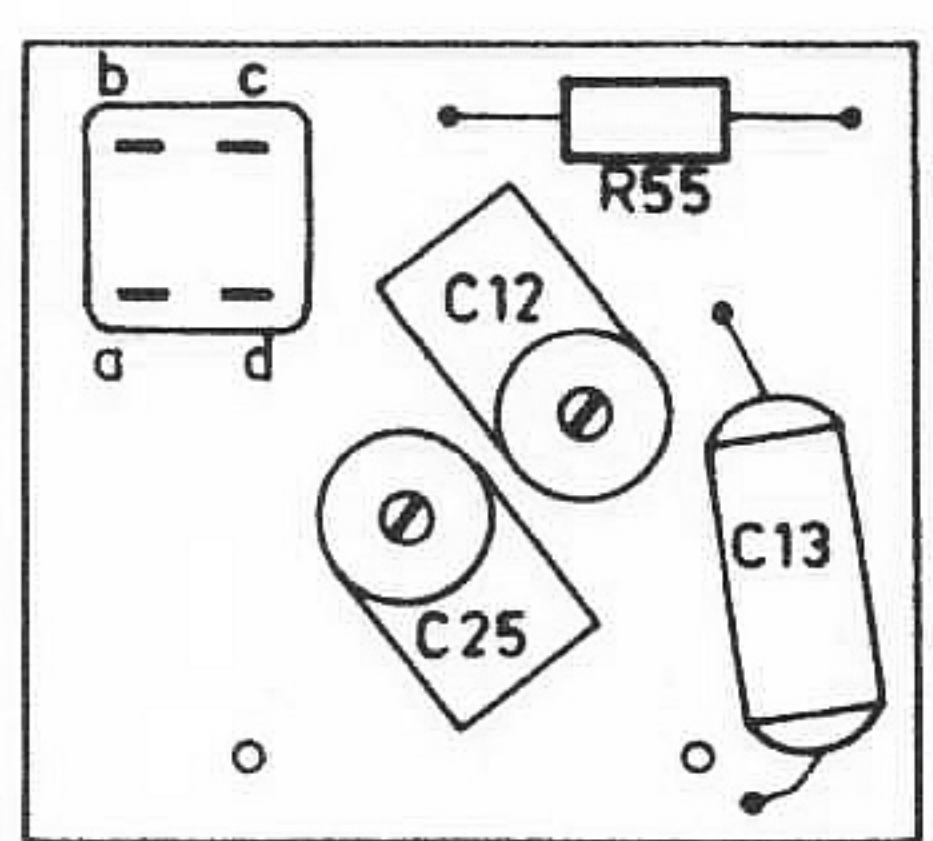

S1	S1	S2	S2
3.5	7.6	122	9.3
V			
0.62	37.5	773	
Ω			

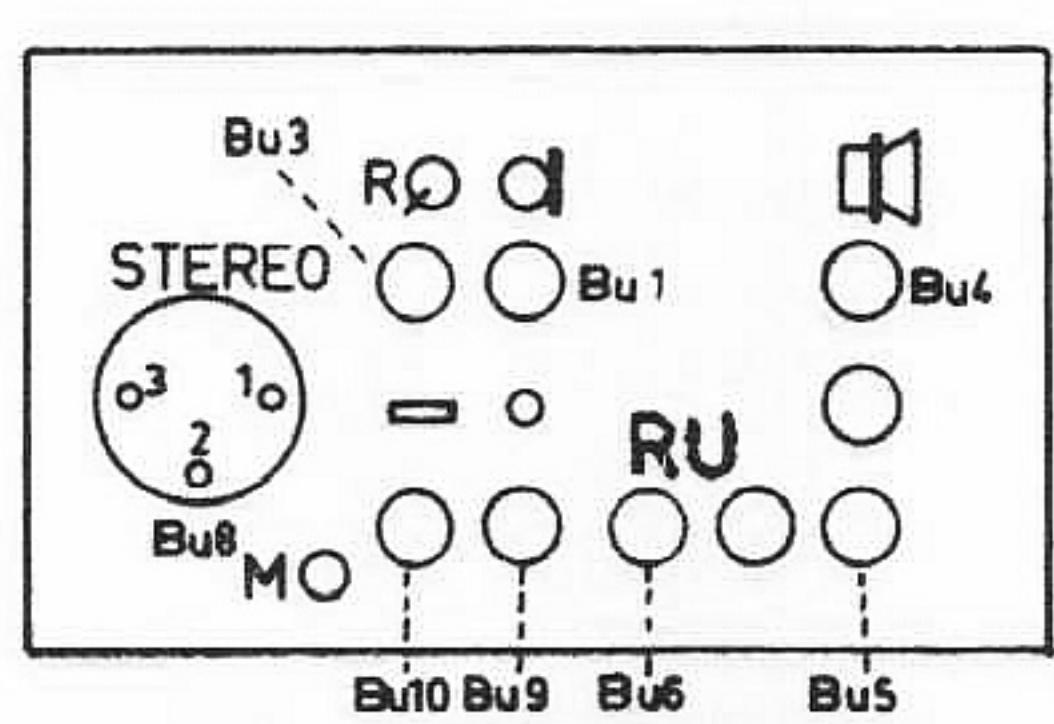
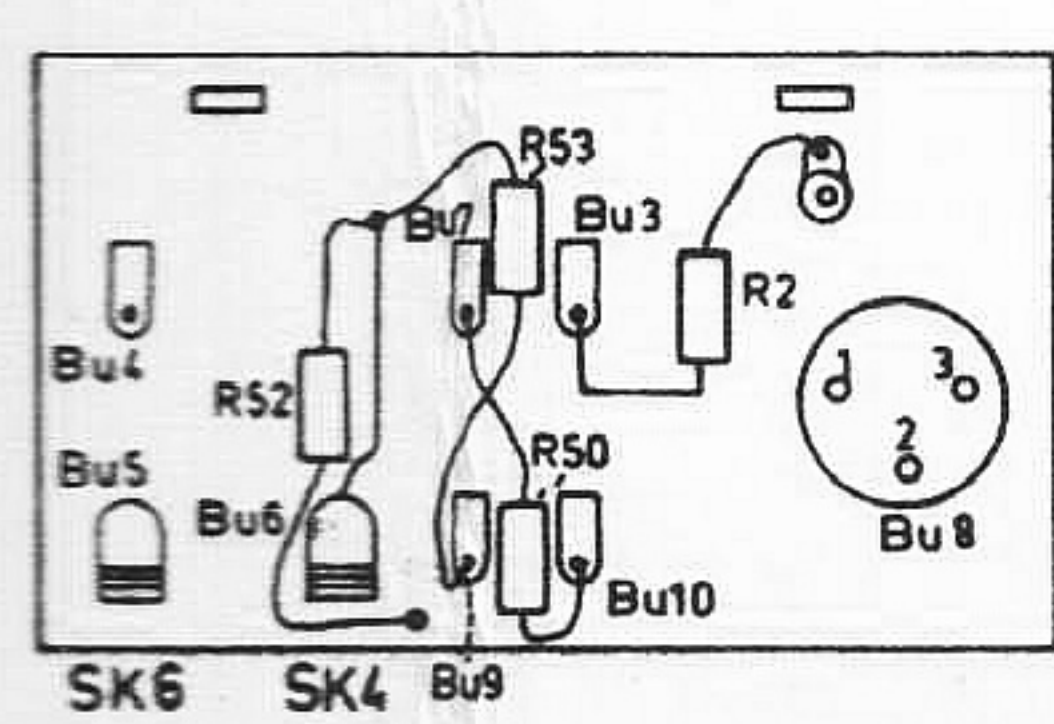
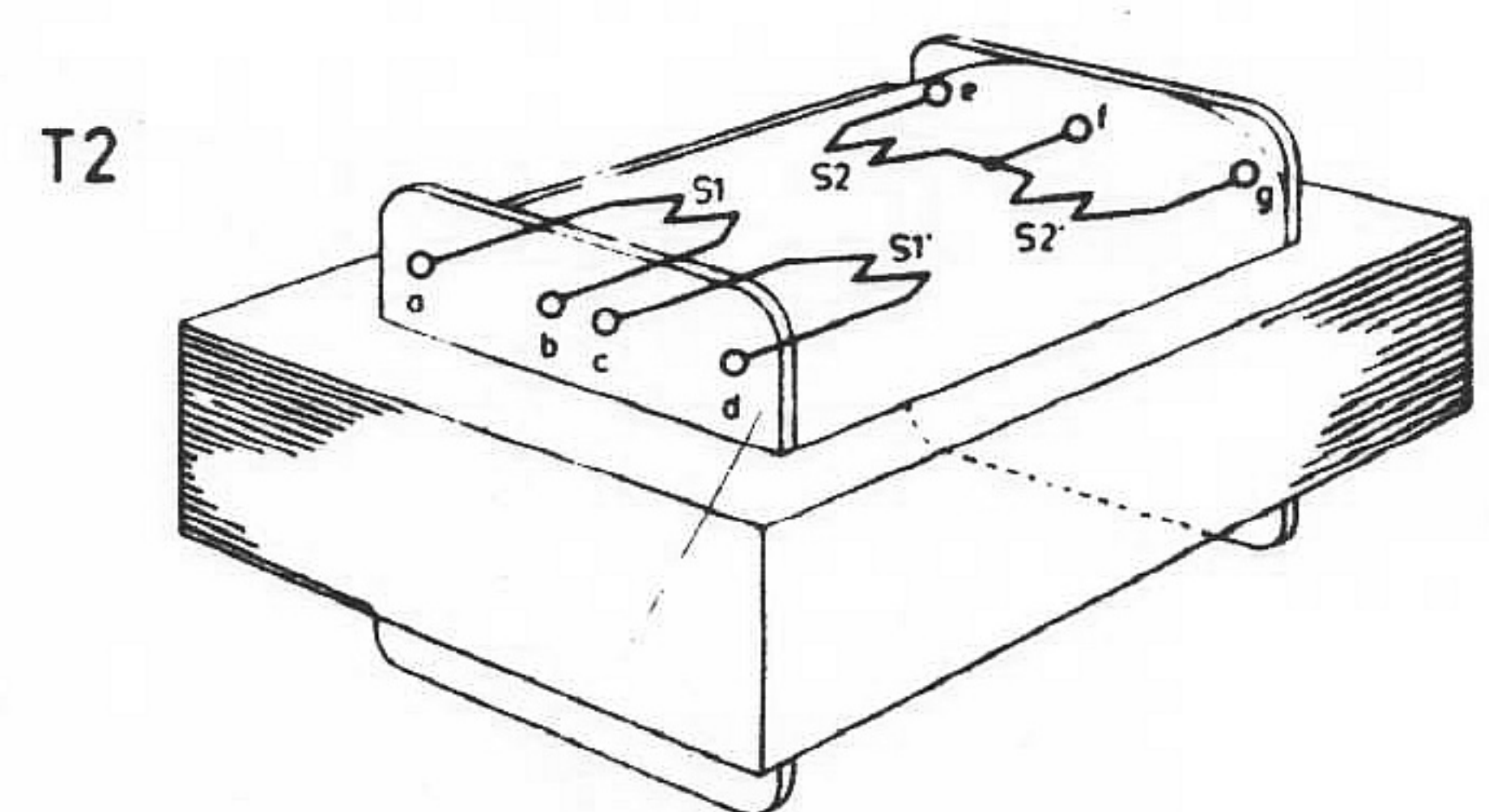
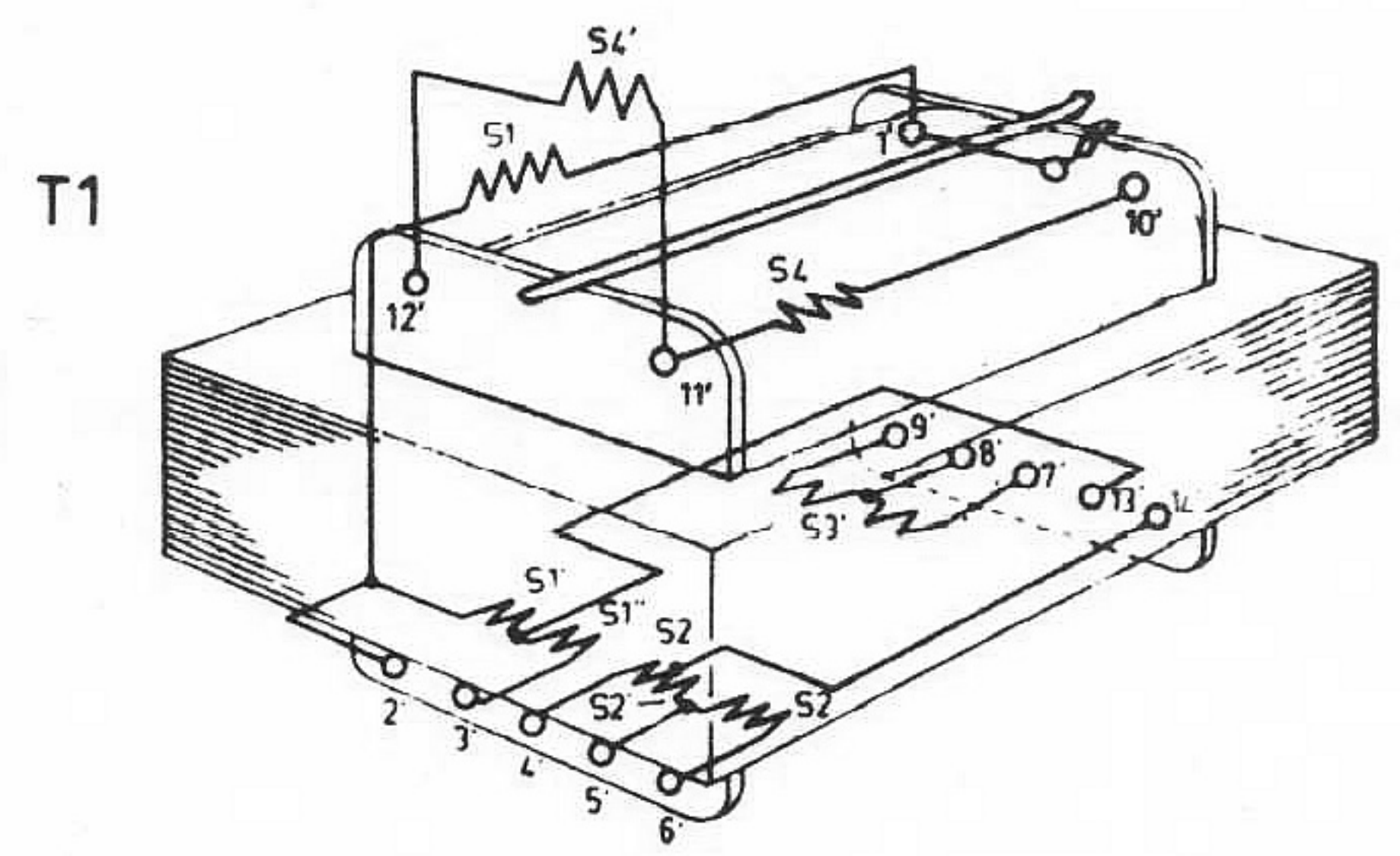

- 400V 10% 906/...
- 700V 2% 904/...
- 907/...

- 1W 10% 900/...
- 1/2W 2% 901/...
- 1/2W 10% 902/...

## Anmärkning

I bandspelare med chassi EL16B-a har dels omkopplaren SK11 (mixningsknapp) och dels spänningsdelaren R59/R60 för matning av förstärkaren Z74A via Bu8 kopplats in. Härvid har följande funktioner uppnåtts:

### AVSPELNING

SK11 öppen: Information från ex. spår 1 tages via R56 och stift 1 på Bu8 till Z74A och en slutförstärkare.

Informationen från spår 3 tages samtidigt in på styrgallret B1 i bandspelaren via SK2 stift 26-25 och SK3 stift 43 - 42 och förstärkes sedan i bandspelarens egen förstärkare.

SK11 slut: Informationen på ex. spår 1 och 3 kommer att blandas eftersom K1 och K101 nu har parallellkopplats. Den blandade informationen tages in på styrgallret B1 via SK3 stift 43 - 42 och förstärkes sedan i bandspelarens egen förstärkare.

### INSPELNING

SK11 öppen: Medhörning av inspelad information från ex. spår 1 via K1, SK10 stift 108 - 106, R56, Bu8 stift 1, Z74A och en slutförstärkare, samtidigt som ny information i vanlig ordning spelas in på spår 3 från K101.

SK11 slut: Ingen medhörning utan informationen från spår 1 via K1 kortslutes till jord via SK11 och SK2 stift 25 - 20.

Information spelas in på spår 3 i vanlig ordning.

### OBS!

När medhörning enligt cvan är önskvärd bör omkopplaren SK1 i förstärkaren Z74A stå i sådant läge att R2 (82K) är inkopplat. Omkopplingen av SK1 sker enklast genom att plugga in en banankontakt i Bu2 på Z74A.

---

Beträffande stycklista ber vi att få hänvisa till servicebladet EL 16 B.