

Ned. Ver. v. Historie v/d Radio

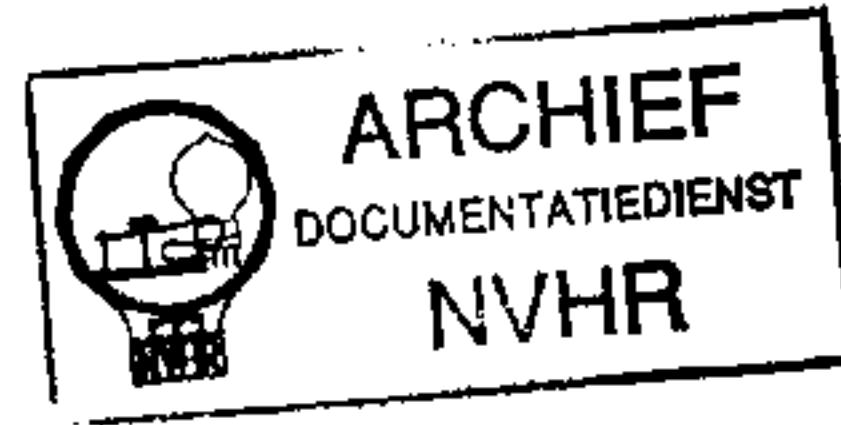

SERVICEBLAD ÖVER CHASSI

T 2

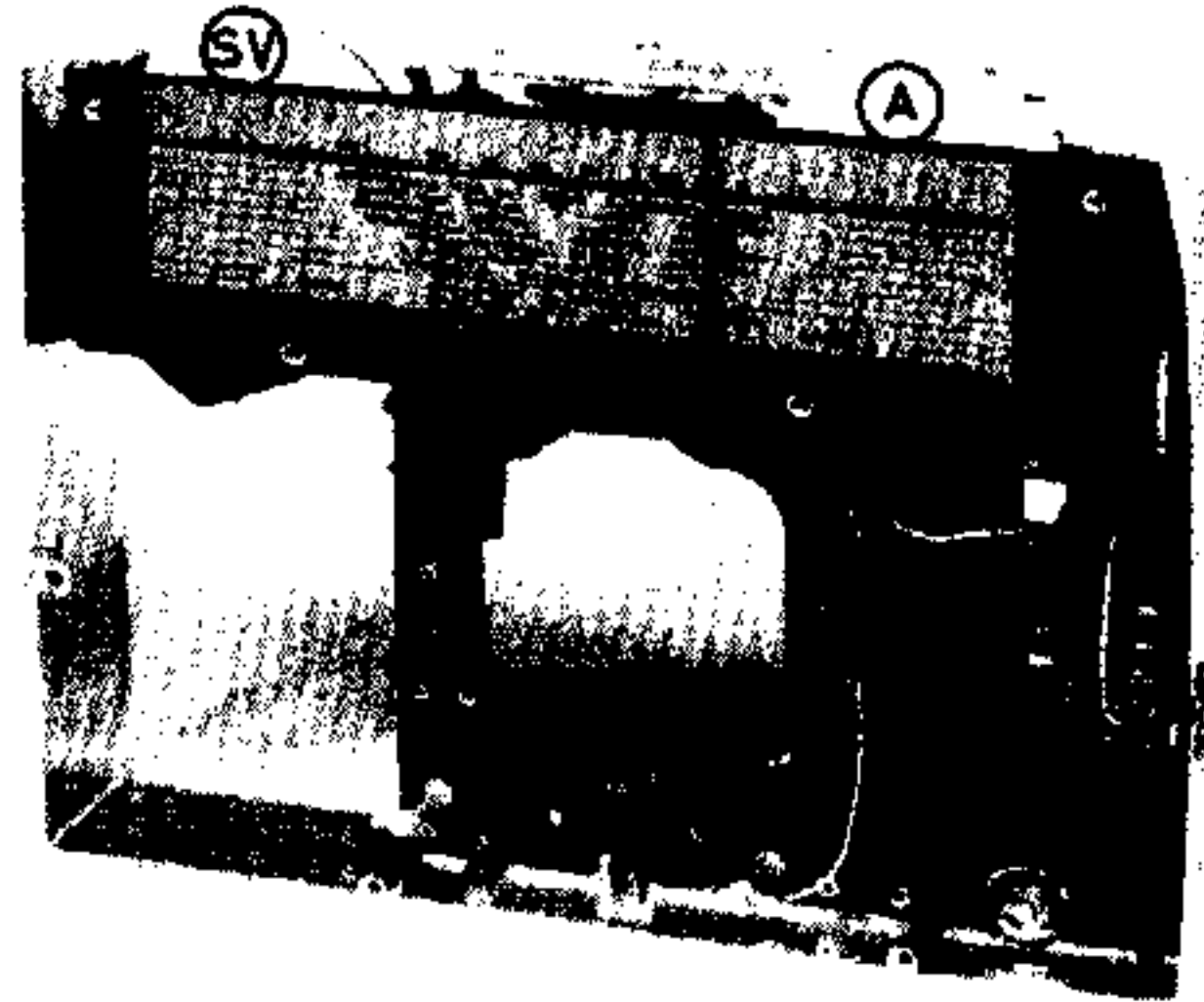

Chassit ingår i följande apparater:

CONSERTON	DUX	PHILIPS
B 1509	B 57	L3S 75 B

MAJ 1958

TEKNISKA DATA

Våglängder	Mellanvåg 190-520 m (1580-575 kHz) Långvåg 1150-1760 m (260-170 kHz)
Mellanfrekvens	452 kHz
Bandbredd	Mellanfrekvensbandbredden (1:10) mätt från rörets E1 galler 1, via en kondensator på 22000 pF, är ca 10 kHz. Totalbandbredden vid samma signalstyrkeförhållande mätt från antenningången via en normal konstantenn är ca 9,5 kHz
Batterispänningar	Anodspänning: 90 V Glödspänning: 4,5 V = 3 st seriekopplade 1,5 V:s stavceller
Strömförbrukning	Anod: ca 6,5 mA Glöd: ca 150 mA
Uteffekt	ca 150 mW
Högtalare	Z = 5 Ω

- (SV)** Strömbrytare och volymkontroll
- (A)** Avstämning och våglängdsomkopplare

RÖR

B1	Blandare + oscillator	DK 96
B2	Mf-förstärkare	DF 96
B3	Mf-förstärkare	DF 96
B4	Detektor + Lf-förstärkare	DAF 96
B5	Slutförstärkare	DL 96

BLOCKSCHEMA

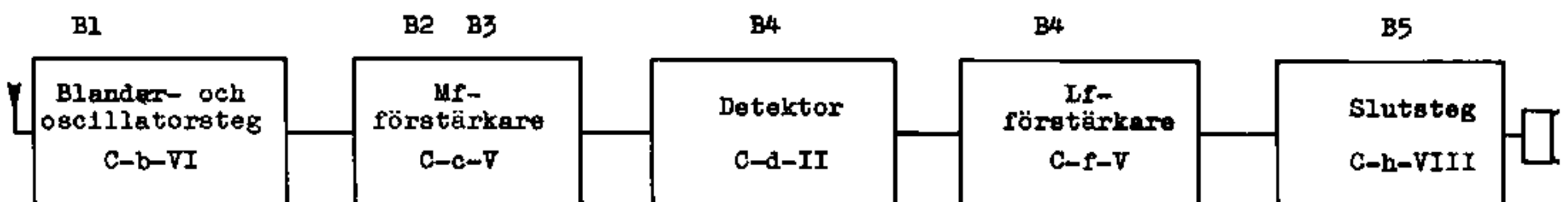

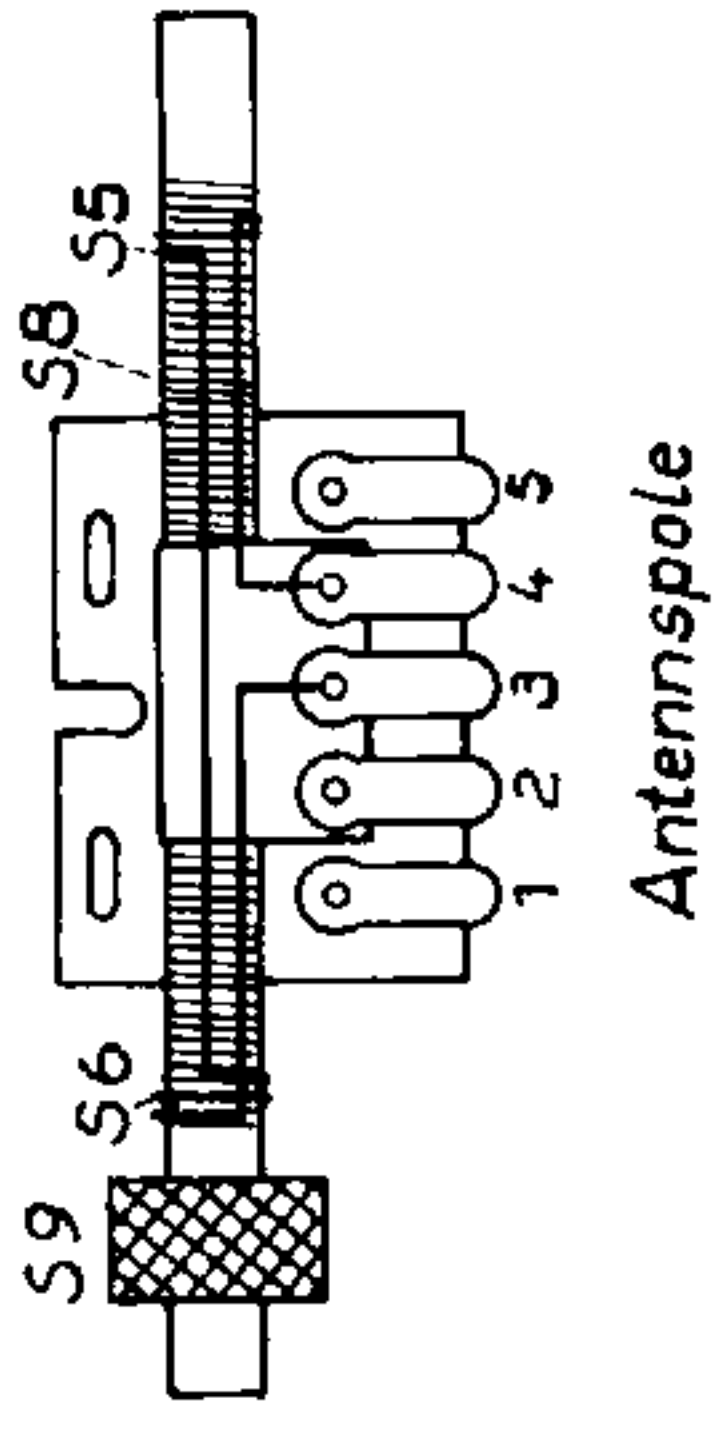
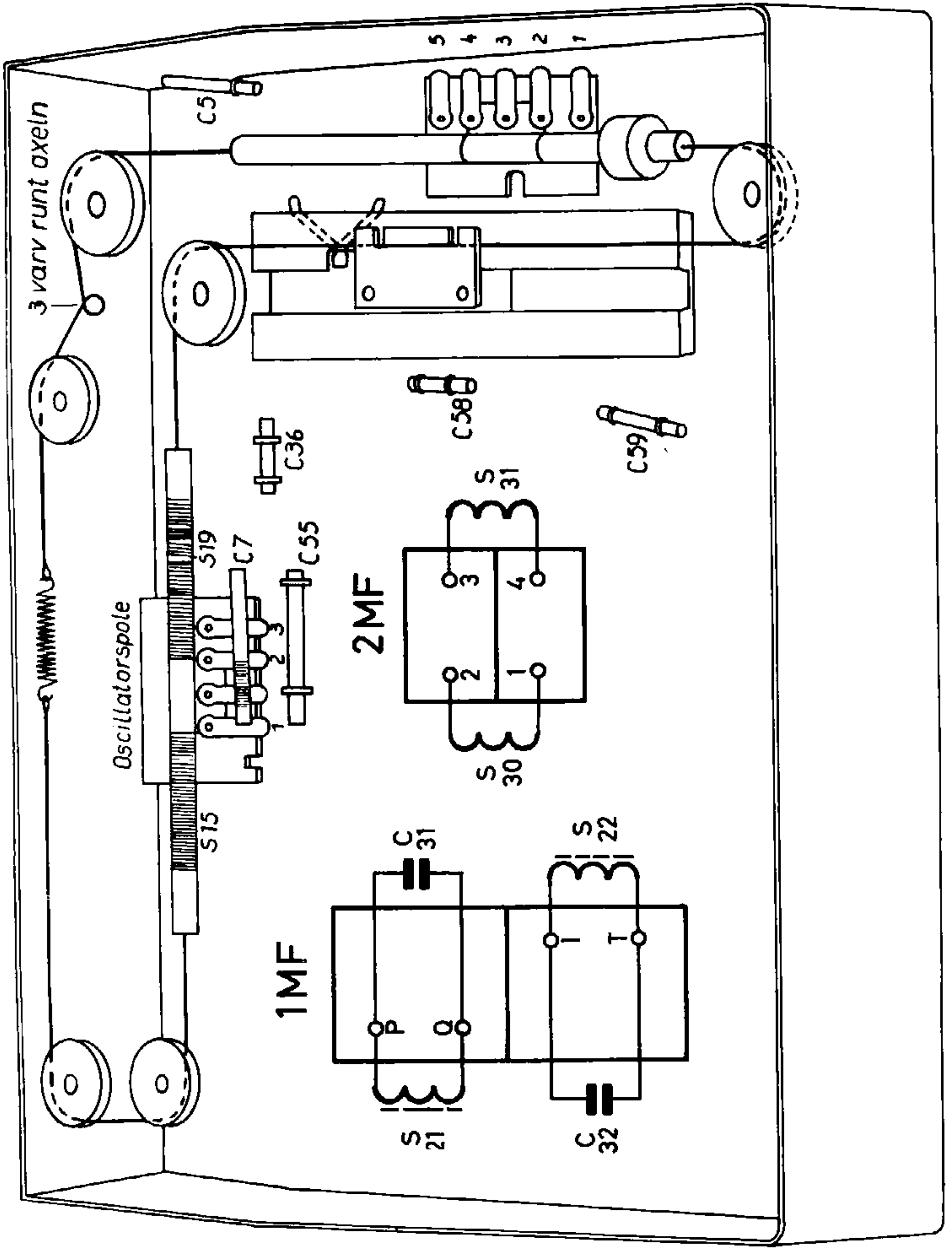

S:	21.22.	30.31.	24.23.
C:	13.14.	41. 61. 42.	60. 44.45.43.1.56. 57. 48.
R:	23. 19.15.	20. 46. 30. 29. 24.45.21.	16.25.14. 35.

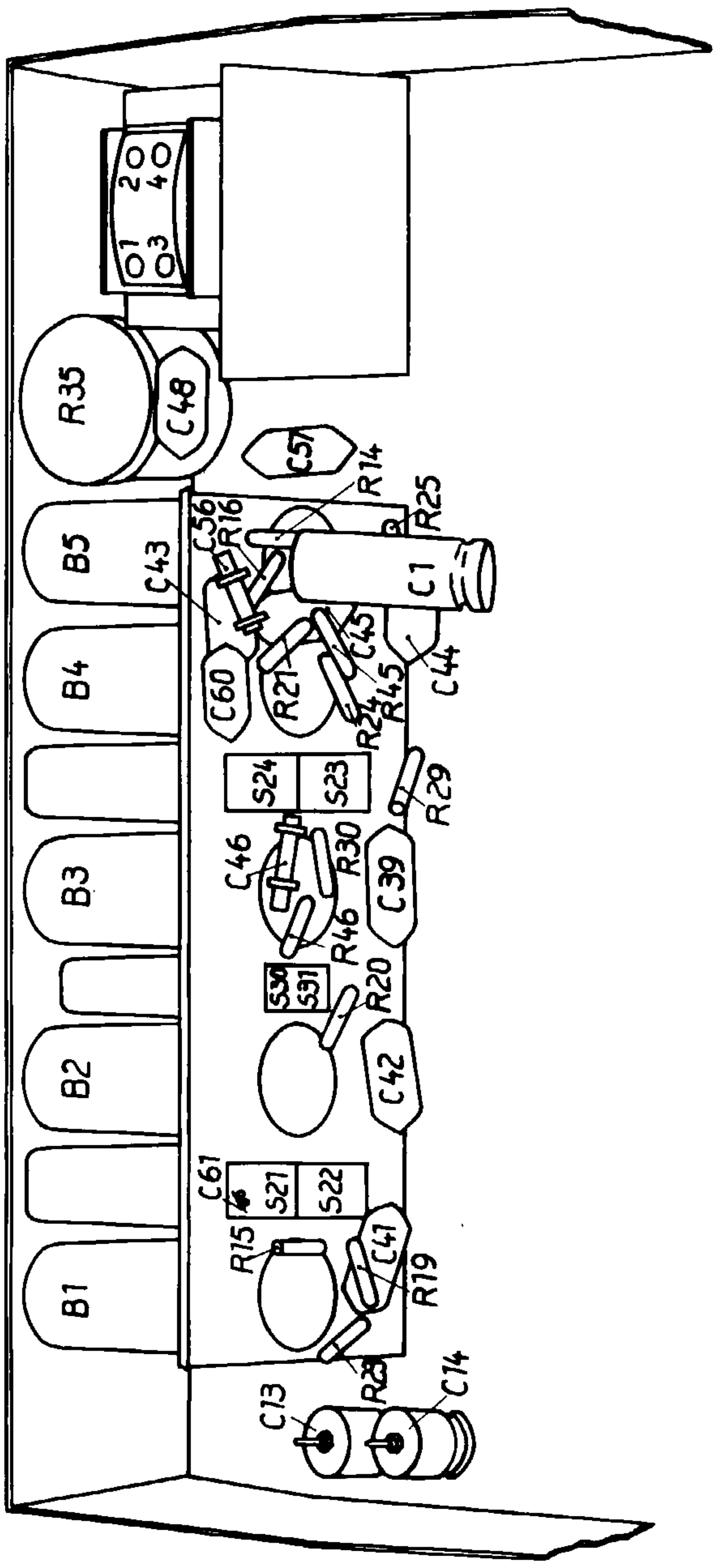

TRIMNINGSANVISNINGAR

Allmänt

Volymkontrollen på max.

Anslut en rätt anpassad voltmeter till utgångstransformatorn

Samtliga signaler moduleras med 400 Hz (M = 30%)

Mellanfrekvenskretsarna

Skruva nästan helt ut kärnan i S22.

Våglängds-område	Stationsvisare på trimpunkt intill	Signalgeneratorn anslutes till	Signal-frekvens	Trimma till max. utspänning	Anvisning
MV	190 m	Rörets B1 galler I via 22000 pF	452 kHz	S24-S23-S30/31 S21-S22	Upprepa Förseglade trimrarna

Hf- och oscillatorkretsarna

Antennspolens mekaniska justering inställes på medelvärde. Stationsvisaren inställes så att antennspolens kärna (invridet läge) går jämt med spolrörets nedre ände. I detta läge förskjutes oscillatorspolen mekaniskt tills

kärnan är längs med spolrörets vänstra ände. C7 justeras till 166 kHz (LV). Tillför antennhylsan signalerna via en normal konstantenn. Omkopplaren justeras för brytning vid 546 m (550 kHz). C14 vrides till mittläge

MV	468 m	Antennhylsan via en normal konstantenn	640 kHz	C13	Upprepa
	LV		194 m	1550 kHz	
1650 m			182 kHz	C13	
MV	468 m		640 kHz		

S	40	6	5	9	8	19	15	21	22	30	31	23	24	34	46	44	43	56	45	80	85	33	
C	58	59	13	39	5	14	41	31	36	61	55	7	32	42	20	30	46	31	36	61	55	7	32
R	19	15	23	46	46	30	20	42	7	3	41	19	15	23	46	46	30	20	42	7	3	41	19
	16	21	21	16	25	14	25	16	21	21	16	25	14	25	14	25	16	21	21	16	25	14	25

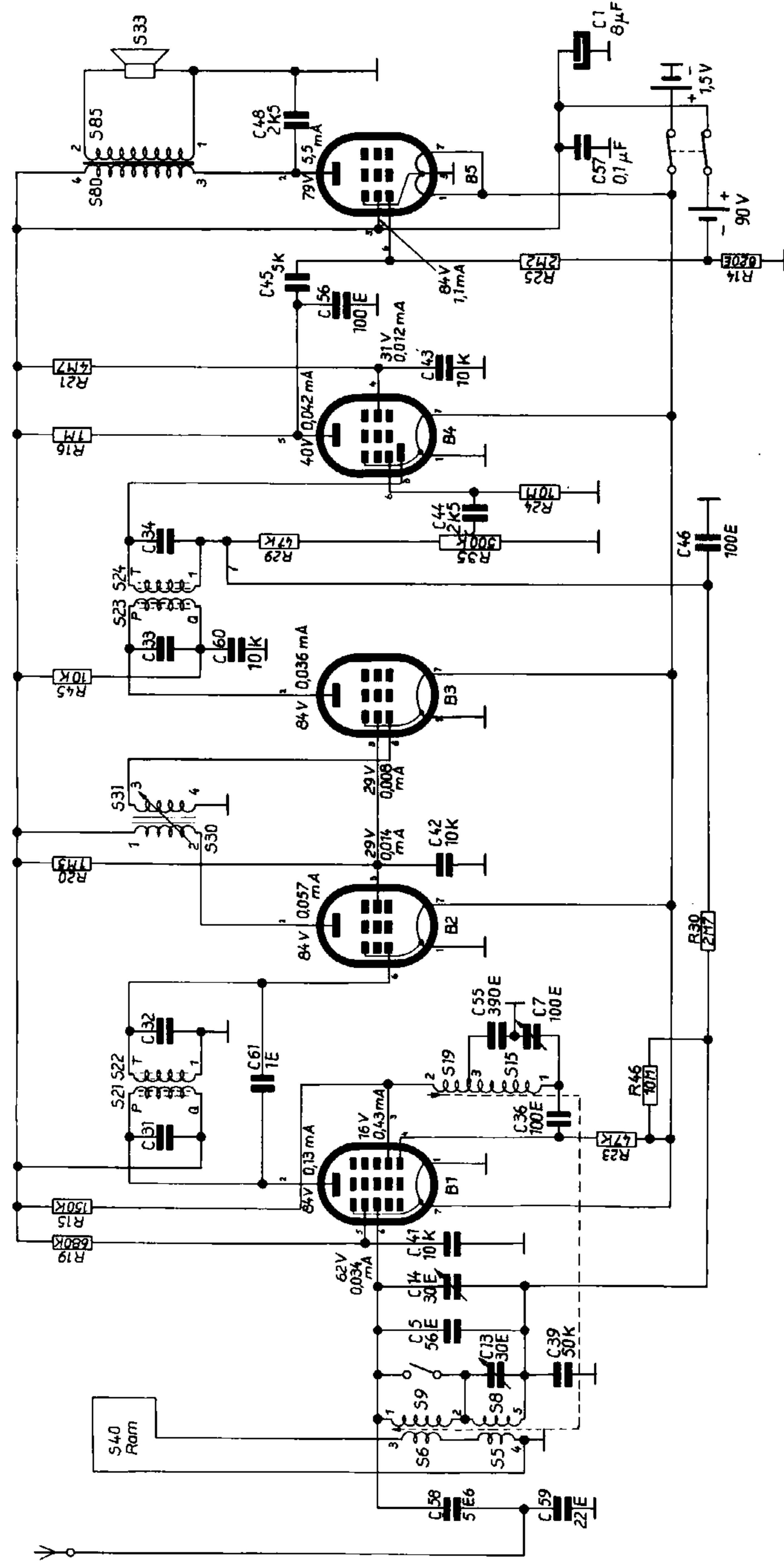

MOTSTÅND

R 14	820 Ω	9 02/820E
15	150 kΩ	9 02/150K
16	1 MΩ	9 02/1M
19	680 kΩ	9 02/680K
20	1,5 MΩ	9 02/1M5
21	4,7 MΩ	9 02/4E7
23	47 kΩ	9 02/47K
24	10 MΩ	9 02/10M
25	2,2 MΩ	9 02/2M2
29	47 kΩ	9 02/47K
30	2,7 MΩ	9 02/2M7
(V) 35	500 kΩ	RK 401 15
45	10 kΩ	9 02/10K
46	10 MΩ	9 02/10M

SPOLAR

S 5		RK 460 39
(A) S 6		
S 8		
S 9		
(A) S 15		RK 453 98
(A) S 19		
S 21		
S 22		9 25/452
C 31		
C 32		
S 23		
S 24		9 25/452
C 33		
C 34		
S 30		RK 457 41
S 31		
S 80		
S 85		RK 424 35

KONDENSATORER

C 1	8 μF	9 11/18
5	56 pF	9 04/56E
7	100 pF	9 07/20E-100E
13	30 pF	9 08/30E
14	30 pF	9 08/30E
31	Se S21-S22	
32	Se S21-S22	
33	Se S23-S24	
34	Se S23-S24	
36	100 pF	9 04/100E
39	50000 pF	9 06/47K
41	10000 pF	9 06/10K
42	10000 pF	9 06/10K
43	10000 pF	9 06/10K
44	2500 pF	9 06/2K7
45	5000 pF	9 06/4K7
46	100 pF	9 04/100E
48	2500 pF	9 06/2K7
55	390 pF	9 04/390E
56	100 pF	9 04/100E
57	0,1 μF	9 06/100K
58	5,6 pF	9 04/5E6
59	22 pF	9 04/22E
60	10000 pF	9 06/10K
61	1 pF	Ledningskapacitans

MEKANISKA DELAR

Släde med stationsvisare	RK 244 39
Fjäder för spolåpa	A3 652 58
Fjäder för spolåpa	A3 652 75
Rörhållare	9 76/7x10
Lindhjul	RK 100 46
Skallina + Spolkärna	RK 913 01
Våglängdskopplare (kontakt)	RK 922 95
(släde)	RK 922 94
Kontakt för anodbatteri	RK 148 81
Strömbrytare	

SERVICEMEDDELANDE

Kärna med skalsnöre

