

# SABA Service-Instruction

HiFi 228  
HiFi 237

STEREO RECORD PLAYER CSP 380 HiFi 228  
STEREO RECORD PLAYER PSP 480 HiFi 237

CSP 380  
PSP 480

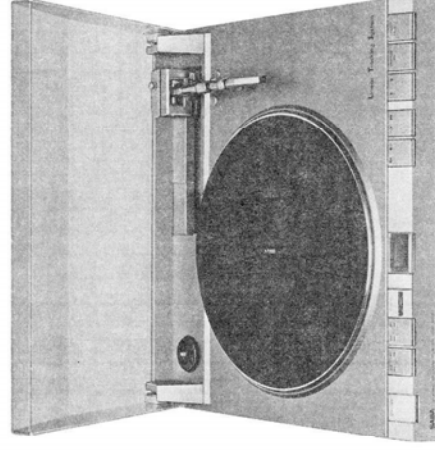
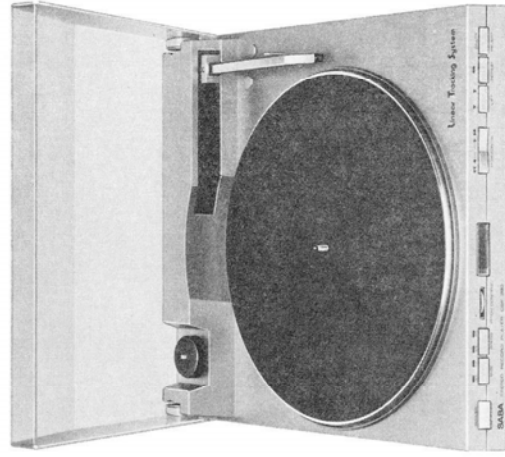

## Einstellhinweise · Avvisi di regolazione · Adjusting instructions · Instructions de réglage

### Ausbauhinweise

1. Nadelenschutz herunterklappen.
2. Plattenteller abnehmen.
3. Alle Kreuzschlitz-Schrauben im Bodenblech entfernen.
4. Abdeckplatte und Gehäusesteg (Pos. 10) abnehmen.
5. Tonarm mit Taste „Horizontal“ auf Linksanschlag bringen und Netzstecker ziehen. Notfalls Tonarmschlitten mechanisch verschieben.
6. 3 versenkte Schrauben im Gehäuseoberteil (unter dem Plattenteller) herausdrehen. Gehäuseoberteil abnehmen.
7. Nach Einbau des Gehäuseoberteils gegebenenfalls die Schalterplatten mit je zwei Muttern im Bodenblech justieren.

### Avvisi di montaggio

1. Rovesciare verso il basso la protezione puntina.
2. Togliere il piatto giradischi.
3. Svitare tutte le viti a croce dal fondo.
4. Togliere la piastra di protezione e ed il listello di copertura (posizione 10).
5. Portare il braccio a fine corsa sinistra con il tasto "Horizontal" e disinnestare la spina rete. In caso di necessità spostare meccanicamente la slitta di guida del braccio.
6. Svitare le tre viti incavate nella parte superiore del mobile, togliere la parte superiore del mobile.
7. Dopo il montaggio della parte superiore del mobile, in caso di necessità registrare la piastra interruttore con 2 dadi cad. sulla piastra di fondo.

### Instructions for removal

1. Swing down the stylus guard.
2. Remove the turntable platter.
3. Remove all the Phillips screws in the bottom plate.
4. Remove the cover plate and housing strut (item 10).
5. Use the "horizontal" button to move the tone arm to the left stop and then pull the power cord. Shift the tone arm slide mechanically, if necessary.
6. Unscrew the three countersunk screws in the upper section of the housing (underneath the turntable platter); remove housing upper section.
7. After installing the upper housing section adjust the switch plates, if necessary, by loosening the two nuts for each plate, located at the base plate.

### Démontage

1. Faire pivoter vers le bas le protégé-aiguille.
2. Retirer le plateau.
3. Retirer toutes les vis à tête cruciforme dans la tôle du fond.
4. Retirer la plaque de recouvrement et le pontet du boîtier (pos. 10).
5. Placer le bras du son à la butée gauche avec la touche «Horizontal» et tirer la fiche secteur. Si nécessaire, déplacer le chariot de l'arbre du son par le mécanisme.
6. Dévisser 3 vis à tête encastrée dans la partie supérieure du boîtier (sous le plateau), retirer la partie supérieure du boîtier.
7. Après montage de la partie supérieure du boîtier, ajuster éventuellement les plaques d'interrupteurs dans la tôle du fond à l'aide de deux écrous.

### Spurwinkelsensor

1. Lichtschränke gegen Fremdlicht-einfall abdecken.
2. DCVM an TP-101 (Steuerplatte).
3. Tonarm bis zum Anschlag — ca. 10° — nach links schwenken, mit VR 102 + 4.3... + 4.5 V einstellen. Bei Rechtsschwenken des Tonarms soll die Spannung bei — 4... — 5 V liegen.
4. Mechanische Einstellung des rechten Winkels: Bei angehobenem Lift Schraube ③ etwas gegen den Uhrzeigersinn drehen — Tonarm wird angehoben — und dann genau so weit zurückdrehen, bis sich die Tonarmspitze nicht mehr weiter absenkt.
5. Mit Exzentrerschraube ② 0 V (± 500 mV) einstellen.

### Sensore angolazione di braccio

1. Coprire la fotocellula contro entrata di luce.
2. VMDC al TP-101 (piastra di pilotaggio)
3. Muovere il braccio verso sinistra fino all'arresto — circa 10° — regolare con VR 102 + 4.3... + 4.5 V.
4. Muovendo il braccio verso destra, la tensione deve essere tra — 4... — 5 V.
5. Regolazione meccanica dell'angolazione di destra: girare la vite ③ un po' senso antiorario con "Lift" sollevato il braccio viene sollevato — e poi girare in senso orario finché la punta del braccio non si abbassa ulteriormente.
6. Regolare 0 V (± 500 mV) con la vite eccentrica ②.

### Tracking sensor

1. Protect the photosensor against daylight.
2. DCVM at TP-101 (control board).
3. Swing the tone arm to the left (approx. 10°) until it meets the stop; use VR 102 to adjust for a value of +4.3... + 4.5 V. Voltage should be — 4... — 5 V when the tone arm is swung to the right side end.
4. Mechanical adjustment of the right angle: With the cueing lift raised turn the screw ③ slightly counter-clockwise — tone arm will be raised — and then turn back just enough that the end of the tone arm does not sink any further.
5. Adjust to 0 V (± 500 mV) at the eccentric screw ②.

### Détecteur d'angle de piste

1. Protéger la barrière lumineuse de l'influence de sources de lumière externes.
2. DCVM à TP-101 (platine de commande).
3. Faire pivoter l'arbre du son vers la gauche jusqu'à la butée d'environ 10°, faire la réglage avec VR 102 + 4.3... + 4.5 V. Lorsqu'on fait pivoter le bras du son vers la droite, la tension doit être de — 4... — 5 V.
4. Réglage mécanique de l'angle droit: Lorsque le lift est soulevé, tourner la vis ③ légèrement dans le sens contraire des aiguilles d'une montre, le bras se soulève et tourner alors dans le sens inverse exactement jusqu'au moment où la pointe du bras du son s'arrête de descendre.
5. Régler à l'aide de la vis excentrique ② 0 V (± 500 mV).

### Aufsetzpunkt (durch Gehäuse-oberteil zugänglich)

Bei 30-cm-Size-Einstellung soll die Nadel bei 147 mm Abstand von der Plattentellerachse aufsetzen. Korrektur mit Exzentrerschraube ④. Damit ist der Aufsetzpunkt für Singleplatten bei 84.5 mm ebenfalls eingestellt.

### Punto di appoggio

Accessibile tramite la parte superiore del mobile con la regolazione del diametro a 30 cm la puntina deve appoggiare con una distanza di 147 mm dall'asse del piatto. Correzione con vite eccentrica ④. Con ciò è altrettanto regolato il punto di appoggio di 84,5 mm per i dischi piccoli.

### Lead-in position (accessible through the upper housing section)

At the 30 cm adjustment, the stylus should descend at a distance of 147 mm from the axis of the turntable platter. Correct with eccentric screw ④. The descending position for singles — 84.5 mm from the axis — is set automatically at the same time.

2. Point de pose (accessible par la partie supérieure du boîtier) Pour un réglage de 30 cm, l'aiguille doit se poser à une distance de 147 mm de l'axe du plateau. Correction avec la vis excentrique ④. Ainsi, le point de pose des disques single est lui aussi réglé à 84,5 mm.

Abb.1 CSP 380:

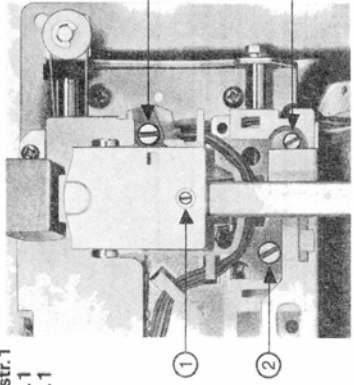

Illustr.1  
Fig.1  
Fig.1

PSP 480:



Abb.2  
Illustr.2  
Fig.2  
Fig.2



Kontakte geschlossen  
Contatti chiusi  
Contacts closed  
Contacts fermés

**3. Liffhöhe** (nur CSP 380)  
Bei angehobenem Lift wird mit Schraube ① der Abstand zwischen Plattenteller und Abtastnadel auf ca. 8 mm eingestellt.

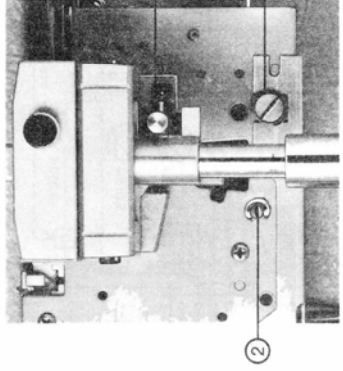
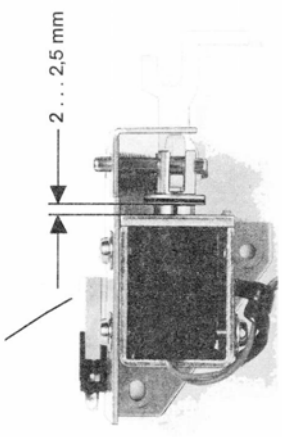
**2. Nenndrehzahl** (durch Bodenplatte zugänglich)

- a) Pitch-Control-Regler auf Mittelstellung.
- b) Mit Hilfe der Stroboskop-Anzeige 45 U/min. mit VR 1 bzw. 33 1/3 U/min. mit VR 2 einstellen.

**5. Wechsel des Mikroschalters S2**

Beim Einbau des Mikroschalters S2 (Pos. Nr. 9) ist darauf zu achten, daß bei Stromlösem Elektromagnet, d. h. bei angehobenem Lift, die Blattkontakte geschlossen sind. Andernfalls sind die „Lift“- und „Horizontal“-Funktionen blockiert.

**6. Wechsel des Elektromagneten**

Mit Montageschrauben Hub auf 2...2,5 mm einstellen (siehe Abb.2).

**Prüfung Positionssensor**

- a) Tonarm in Ruheposition.
- b) DCVM an JL 106,  
Punkt 2: +5 V  
Punkt 3: 0 V  
Punkt 4: 0 V

**Prüfung Elektromagnet (Lift)**

- a) Gleichstromwiderstand: 80...90 Ohm.
- b) DCVM zwischen 13 und 14 (CNP 138).
- c) Nach Drücken der Taste „Lift“ (Absenken): nach einem 24 V-Impuls (ca. 0,5 s) muß die Spannung bei 12 V liegen und der Elektromagnet anziehen.
- d) Nach wiederholtem Drücken (Anheben): 0 V.

**Prüfung Schlitzenmotor**

- DCVM an CNP 102, Punkt 6:  
Linkslauf: -7,5 V  
Rechtslauf: +7,5 V

**Auswecheln der Abtastnadel**

Nadeleinschub nach unten abziehen.

**Auswecheln des Abtastsystems**

Zwei Schrauben an der Unterseite des Tonarms lösen. Abtastsystem nach vorne herausziehen — gegebenenfalls Zuleitungen durch das Tonarmlager nachschieben. Die Farben dieser Leitungen haben folgende Bedeutung:

- Weiß = L+ linker Kanal
- Blau = L- linker Kanal/Masse
- Rot = R+ rechter Kanal
- Grün = R- rechter Kanal/Masse

**Auflagegewicht 1,5 p (CSP 380)**

Einstellung mit Tonarmwaage. Nach Lösen der Schraube seitlich im Balancegewicht kann dieses verschoben werden.

**3. Altezza di sollevamento** (CSP 380)

Con "Lift" sollevato, si regola con la vite ① la distanza tra piatto e testina su circa 8 mm.

**4. Giri nominali** (accessibili tramite la piastra di fondo)

- a) Regolatore Pitch Control su posizione mediana.
- b) Regolare osservando l'indicazione stroboscopica con VR 1 su 45 giri/min. rispettivamente con VR 2 su 33 1/3 giri/min.

**5. Sostituzione dell'elettromagnete**

Nel montaggio del microinterruttore S2 (posizione nr. 9) è da osservare che i contatti siano chiusi con elettromagnete senza corrente, che vuole dire con Lift sollevato. In caso contrario le funzioni "Lift" e "Horizontal" sono bloccate.

**6. Sostituzione dell'elettromagnete**

Regolare la corsa con le viti di montaggio su 2...2,5 mm (vedi illustr.2).

**Controllo sensore posizione**

- a) Braccio in posizione di riposo.
- b) VMDC su JL 106,  
Punto 2: +5 V  
Punto 3: 0 V  
Punto 4: 0 V

**Controllo elettromagnete (Lift)**

- a) Resistenza continua: 80...90 Ohm.
- b) VMDC tra 13 e 14 (CNP 138).
- c) Dopo la pressione del tasto "Lift" (discesa): dopo un impulso di 24 V (ca. 0,5 s) la tensione deve essere su 12 V e l'elettromagnete deve lavorare.
- d) Dopo ripetute pressioni (sollevare): 0 V.

**Controllo slitta motore**

- VMDC al CNP 102, punto 6:  
Corsa sinistra: -7,5 V  
Corsa destra: +7,5 V

**Sostituzione della puntina**

Sfilare verso il basso il supporto puntina.

**Sostituzione del sistema di rivelamento**

Allentare le due viti sul lato inferiore del braccio, sfilare in avanti il sistema di rivelamento — in caso di necessità, spingere i fili che attraversano il cuscinetto del braccio.

I colori questi fili hanno il seguente significato:

- Bianco = L+ canale di sinistra
- Blu = L- massa canale di sinistra
- Rosso = R+ canale di destra
- Verde = R- massa canale di destra

**Peso d'appoggio 1,5 p (CSP 380)**

Taratura con dinamometro. Il contropeso si sposta dopo aver allentato la sua vite laterale.

**3. Cueing lift height** (Only CSP 380)

With the cueing lift raised, used the screw ① to adjust the clearance between the turntable and the stylus for approx. 8 mm.

**4. Nominal speed** (accessible through the bottom plate)

- a) Set the pitch control at its center position.
- b) Using the stroboscope as a gauge, set for 45 RPM with VR 1 and for 33 1/3 RPM with VR 2.

**5. Changing out the microswitch**

When installing the S2 microswitch (item No. 9) insure that the leaf contacts are closed when the solenoid is deenergized, i. e. when the cueing lift is raised. Otherwise the "lift" and "Horizontal" functions will be blocked.

**6. Changing out the solenoid**

Use the mounting screws to set the stroke length at 2 to 2.5 mm (see fig.2).

**Checking position sensor**

- a) Tone arm in its rest position.
- b) DCVM at JL 106,  
Test point 2: +5 V  
Test point 3: 0 V  
Test point 4: 0 V

**Checking solenoid (cueing lift)**

- a) DC resistance: 80 to 90 Ohms.
- b) DCVM between 13 and 14 (CNP 138).
- c) After depressing the "lift" button (lowering): Following a 24 V pulse (approx. 0,5 s) the voltage must be at 12 V, pulling up the solenoid.
- d) After pressing again (raise): 0 V.

**Checking the slide motor**

- DCVM at CNP 102, test point 6:  
Traversing to the left: -7,5 V  
Traversing to the right: +7,5 V

**Changing out the stylus**

Pull the stylus insert downwards.

**Changing out the cartridge**

Loosen the two screws on the underside of the tone arm; pull out cartridge towards the front. It may be necessary to push the connecting leads through the tonearm bearing to provide sufficient slack.

The colours of these wires have the following meanings:

- White = L+ left channel
- Blue = L- left channel/ground
- Red = R+ right channel
- Green = R- right channel/ground

**Tracking force 1,5 p (CSP 380)**

Adjustment with tone arm balance. The counterweight can be moved after loosening the lateral screw.

**3. Hauteur du lift** (seulement CSP 380)

Lorsque le lift est soulevé, régler avec la vis ① l'écart entre le plateau et l'aiguille de lecture à 8 mm env.

**4. Nombre nominal de tours** (accessible par la plaque de fond)

- a) Régleur Pitch Control en position médiane.
- b) Régler à l'aide de l'affichage du stroboscope 45 t avec VR 1 et 33 1/3 t avec VR 2.

**5. Echange du microrupteur**

Lors du montage du microrupteur S2 (pos. 9), veiller à ce que les contacts à lames soient fermés lorsque l'électro-aimant n'est pas sous tension, c'est-à-dire lorsque le lift est soulevé. Sinon, les fonctions «lift» et «horizontal» sont bloquées.

**6. Echange de l'électro-aimant**

Régler la levée à 2...2,5 mm avec les vis de montage (voir fig.2).

**Contrôle du détecteur de position**

- a) Arbre du son en pos. de repos.
- b) DCVM à JL 106,  
Point 2: +5 V  
Point 3: 0 V  
Point 4: 0 V

**Contrôle de l'électro-aimant (lift)**

- a) Résistance courant continu: 80...90 ohms.
- b) DCVM entre 13 et 14 (CNP 138).
- c) Après avoir appuyé sur la touche «lift» (abaisse): après une impulsion de 24 V (0,5 s env.), la tension doit être de 12 V et l'électroaimant doit être attiré.
- d) Après des pressions répétées (levée): 0 V.

**Contrôle du moteur du chariot**

- DCVM à CNP 102, point 6:  
Marche à gauche: -7,5 V  
Marche à droite: +7,5 V

**Echange de l'aiguille de lecture**

Retirer vers le bas le tiroir de l'aiguille.

**Echange du système de lecture**

Devissier deux vis sur le côté inférieur du bras du son, tirer vers l'avant le système de lecture en faisant avancer éventuellement les câbles à travers le palier de l'arbre du son.

Le code de couleur des câbles ci-après:

- Bianc = L+ canal de gauche
- Bleu = L- canal de gauche/masse
- Rouge = R+ canal de droite
- Vert = R- canal de droite/masse

**Force d'appui 1,5 p (CSP 380)**

Réglage à l'aide d'une balance de bras de lecture. Le contre poids peut être déplacé après avoir dévissé la vis de blocage latérale.

Schaltbild · Schema elettrici · Circuit Diagram · Schéma

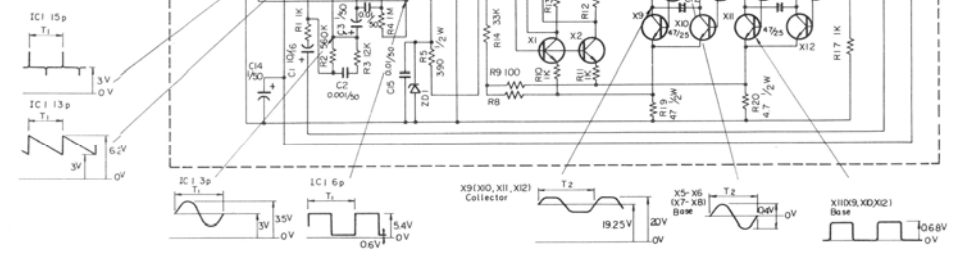
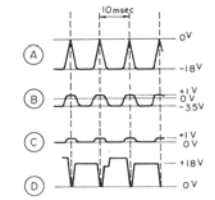
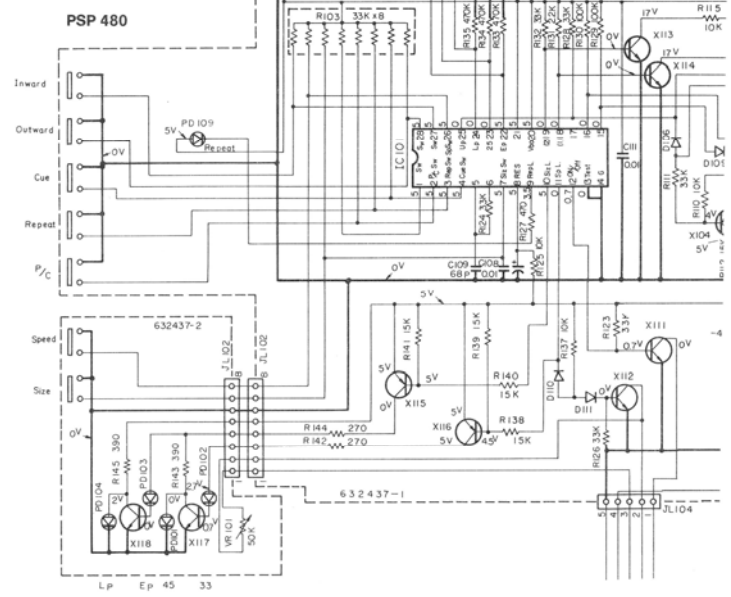
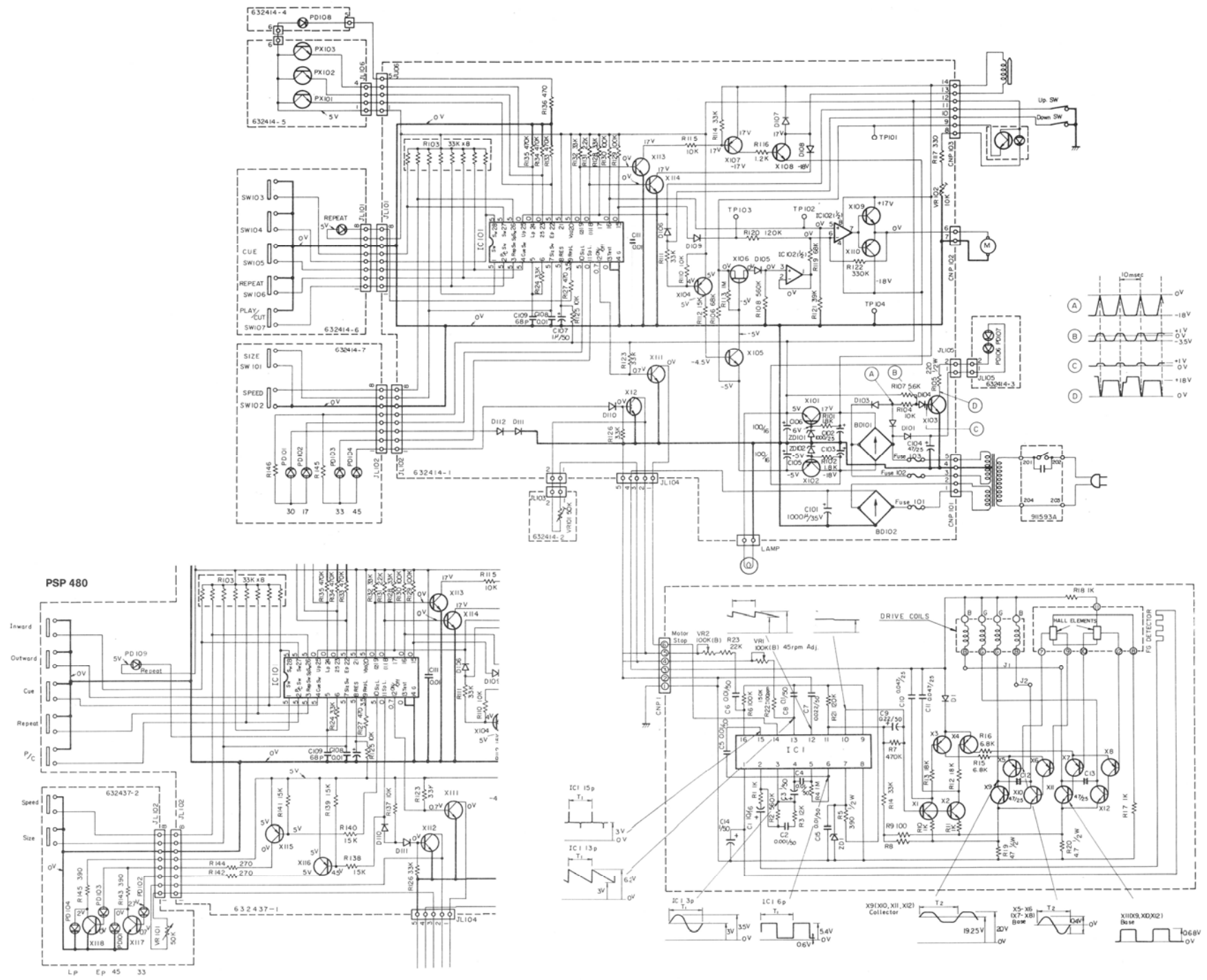

Schaltungsplatten · Piastre stampate · Printed Circuit · Circuit imprimé

Bauteilseite · Lato inserzione componenti · Component side · Côte d'insertion

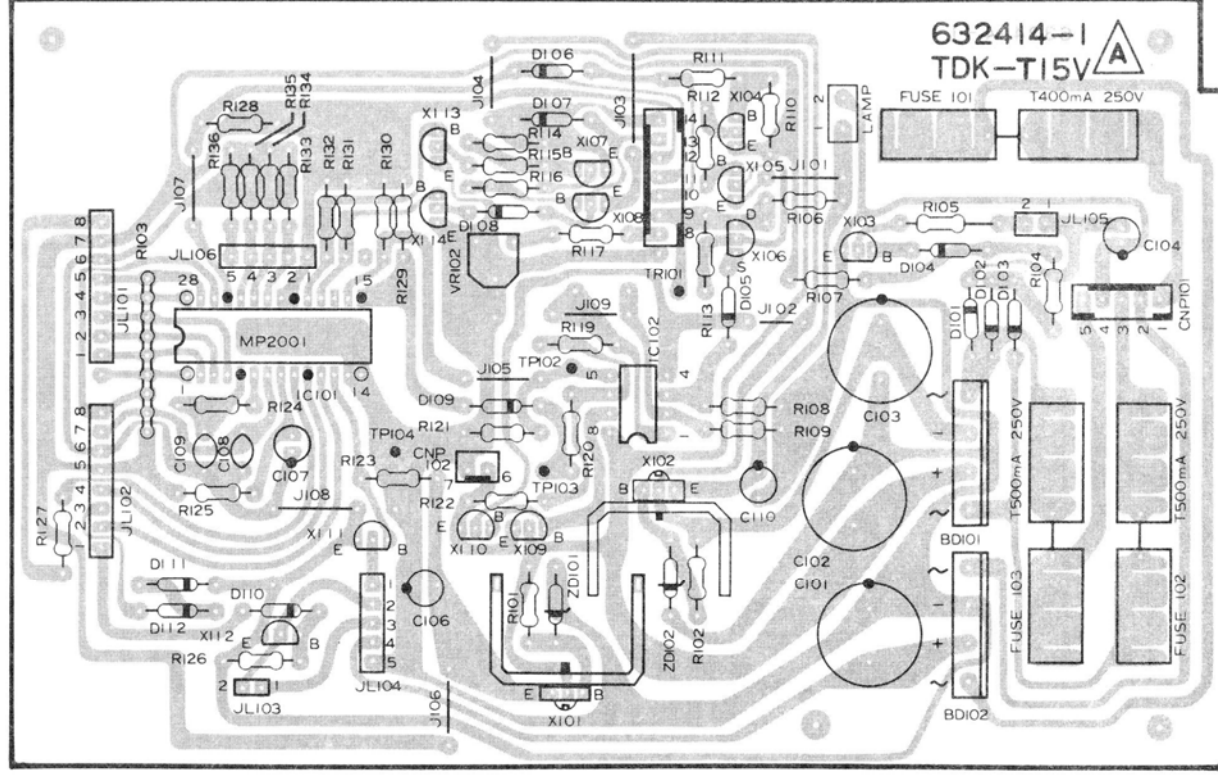

Tonarm-Steuerplatte  
Piastra di pilotaggio bracci  
Tonearm Control circuit board  
Platine de commande de bras

CSP 380

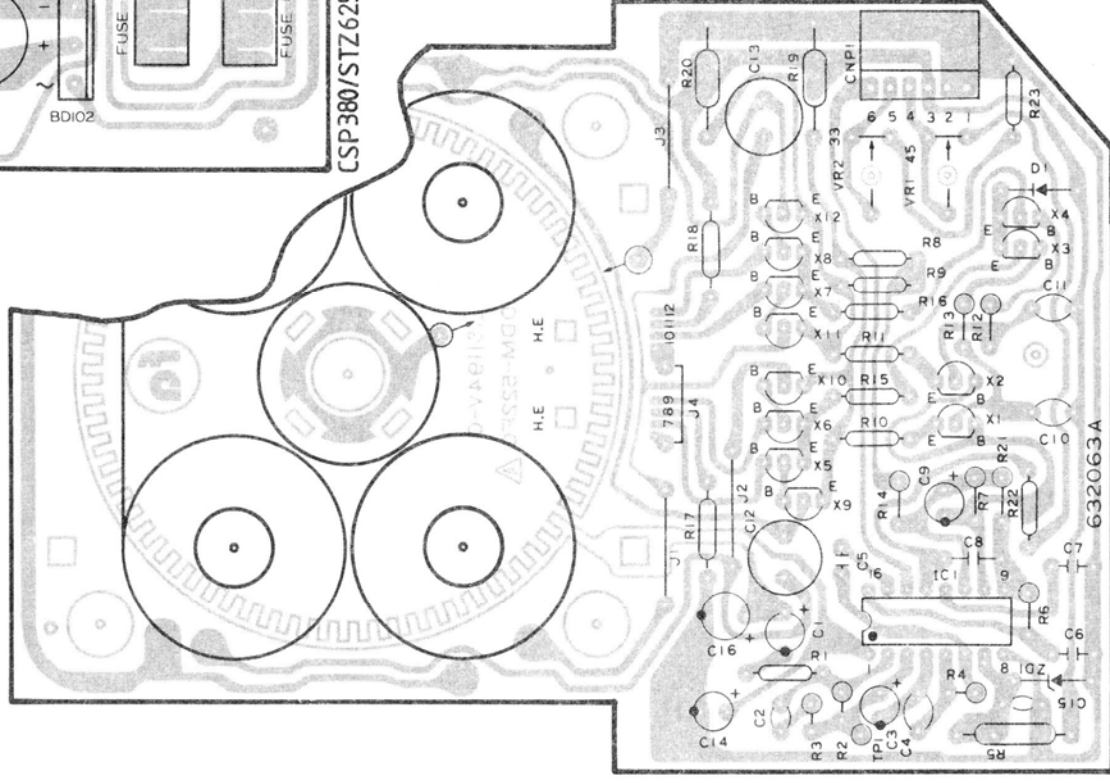

Motor-Regelplatte  
Piastra pilotaggio motor  
Motor Control PWB  
Plaque de commande du moteur

CSP 380 / PSP 480

CSP380/STZ626

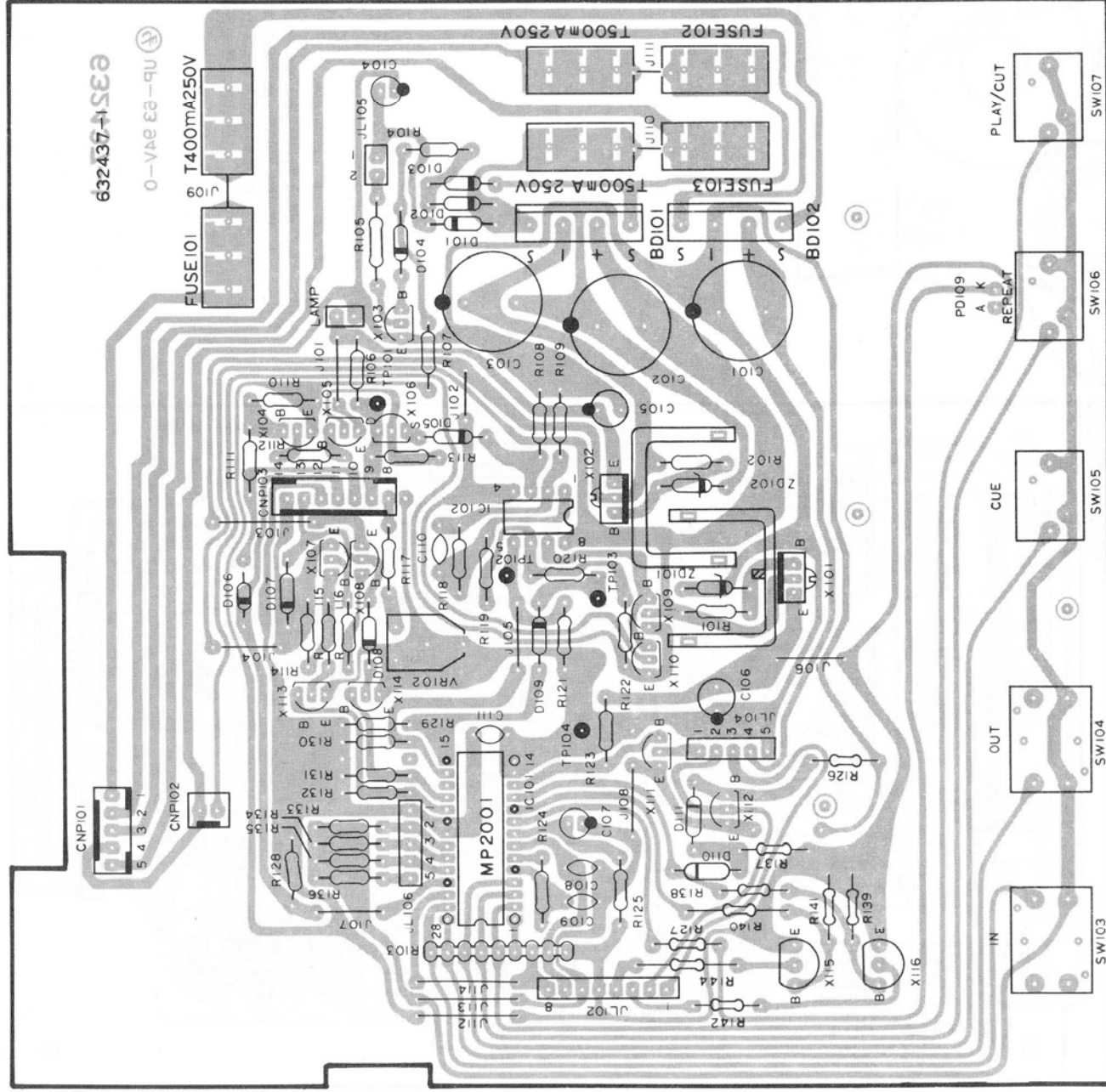

**PSP 480/STZ 627**

**Tonarm-Steuerplatte**  
**Piastra di pilotaggio bracci**  
**Tonearm Control circuit board**  
**Platine de commande du bras**

**PSP 480**

**Wichtige Hinweise**

Die Sicherheit des Gerätes muß nach einer Reparatur oder Überprüfung erhalten bleiben. Es dürfen deshalb keine konstruktiven Merkmale des Gerätes sicherheitsmindernd verändert werden (z. B. müssen Abdeckungen ordnungsgemäß angebracht sein).

Ersatzteile müssen hinsichtlich ihrer Daten und ihrer Merkmale dem getauschten Teil entsprechen, damit die Sicherheit des Gerätes nicht vermindert wird. Verwenden Sie deshalb nur Original-Ersatzteile.

**Avvisi importanti**

La sicurezza dell'apparecchio deve rimanere conservata anche dopo una riparazione o un controllo. Perciò non è permesso di variare costruttivi dell'apparecchio in modo che non garantiscono la sicurezza originaria (p. es. gli schemi di protezione devono essere fissati a regola d'arte).

I pezzi di ricambio devono corrispondere al pezzo da sostituire nei loro dati e nei loro connotati per garantire la stessa sicurezza dell'apparecchio. Usate perciò solo ricambi originali SABA.

**Important note**

The unit must remain safe after repair or checking. Therefore, no design features of the unit may be altered which would result in a reduction of safety (e.g. covers must be properly replaced).

With regards to their data and technical features, spare parts must correspond with the replaced part, so as not to reduce the safety of the unit. Therefore, only use original spare parts.

**Recommendations importantes**

L'appareil doit remplir les mêmes conditions de sécurité après une réparation ou une révision. Aucune caractéristique de construction de l'appareil ne doit donc être modifiée de telle sorte que la sécurité de l'appareil en soit diminuée (par ex., les couvercles doivent être remis en place correctement).

Les caractéristiques et les propriétés des pièces de rechange doivent coïncider avec celles de la pièce qui est remplacée afin de ne pas réduire la sécurité de l'appareil. N'utilisez donc que des pièces de rechange d'origine.

Ersatzteilanlageplan · Dislocazione pezzi di ricambio · Spare parts position diagram ·  
Plan de situation des pièces de rechange

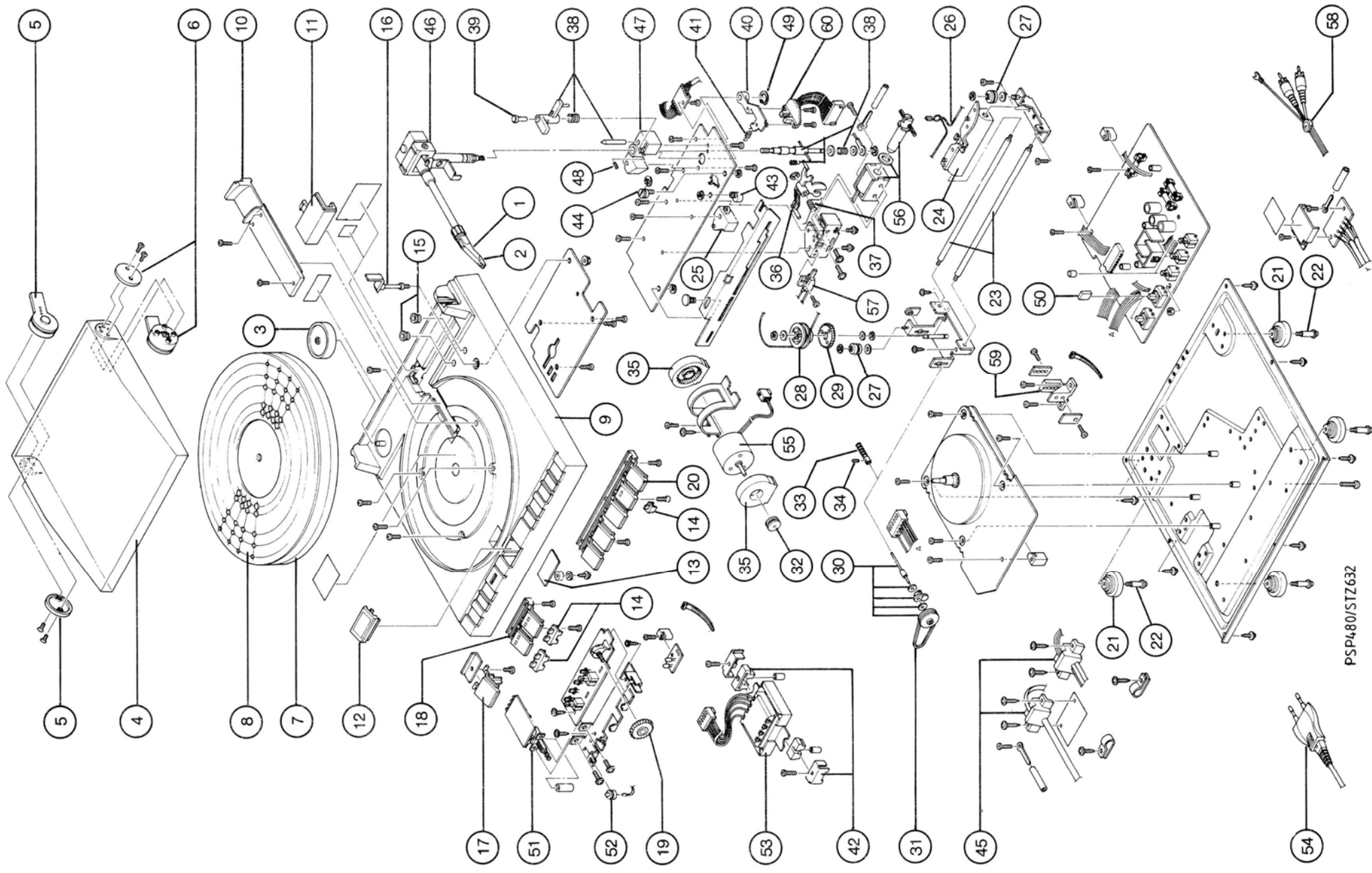

PSP480/STZ632

Ersatzteilageplan · Dislocazione pezzi di ricambio · Spare parts position diagram ·  
Plan de situation des pièces de rechange

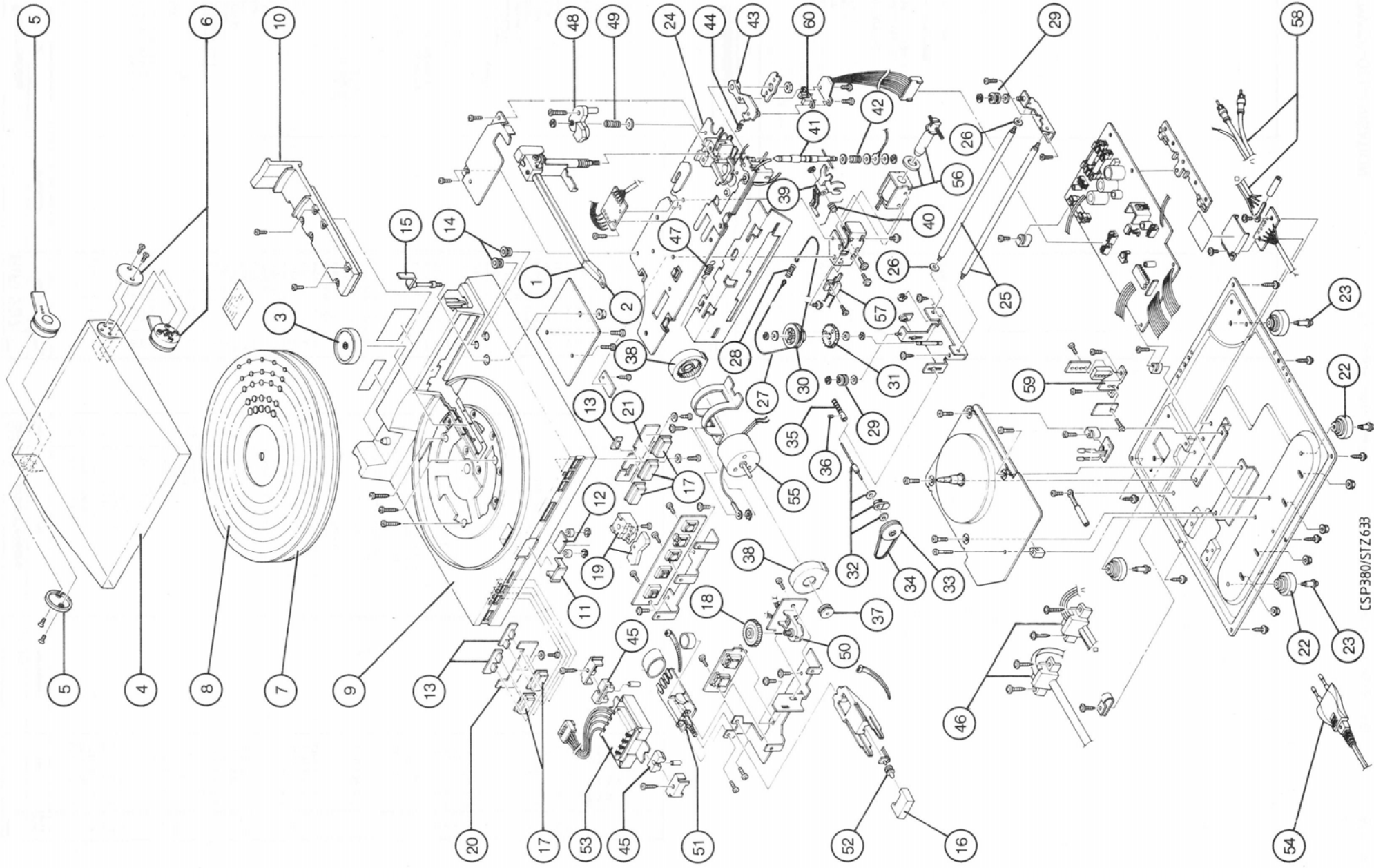

Ersatzteilliste · Lista ricambi · List of spare parts · Liste de pièces détachées  
CSP 380

Position	SABA Ersatzteilliste	CSP 380	Seite 1	Preis- gruppe
	Teil	Bemerkungen	<b>HiFi 228</b>	
	Best.-Nr.			
	<u>Verpackung</u>			
	Versandkarton		4900 048 573 AX	
	Polster Set		4900 036 782 AR	
	<u>Zubehör</u>			
1	Abtastsystem TH 51 S		4900 036 784 BK	
2	Ersatzradel ATN 51		4900 036 785 AN	
3	Zentrirstück 45		4900 036 786 AN	
			4900 036 788 BP	
			4900 036 789 AF	
			4900 036 791 AB	
			4900 036 827 AI	
			4900 036 793 AH	
			4900 036 792 AH	
			4900 036 800 AH	
			4900 036 794 AI	
			4900 036 785 AI	
			4900 036 801 AI	
			4900 036 802 AB	
	<u>Mechanik</u>			
24	Schlitzenchassis		4900 048 563 AW	
25	Schlitzenführungsstange		4900 036 804 AU	
26	Anschlagdämpfer		4900 036 806 AC	
27	Seilzug		4900 048 567 AO	
28	Feder		4900 048 564 AD	
29	Seilrolle klein		4900 036 808 AH	
30	Seilrolle groß		4900 036 809 AI	
31	Zahnrad		4900 036 810 AI	
32	Schneckenantriebswelle kpl.		4900 036 811 AP	
33	Antriebsriemen		4900 042 720 AE	
34	Antriebswelle		4900 036 812 AG	
35	Madenschraube		4900 048 562 AK	
36	Riemenscheibe		4900 036 814 AA	
37	Gummilagerung		4900 048 561 AK	
38	Lifthebel		4900 037 857 AH	
39	Feder		4900 036 817 AH	
40	Liftachse		4900 042 745 AK	
41	Druckfeder		4900 036 818 AC	
42	Sensorhalter		4900 036 821 AD	
43	Feder		4900 036 822 AB	
44				

Position	SABA Ersatzteilliste	CSP 380	Seite 2	Preis- gruppe
	Teil	Bemerkungen		
	Best.-Nr.			
45	Gummi-dämpfer		4900 036 823 AF	
46	Zugentlastung		4900 036 824 AF	
47	Feder		4900 036 825 AB	
48	Tonsrhlift		4900 042 744 AG	
49	Druckfeder		4900 042 722 AB	
	<u>Elektrische Teile</u>			
50	VR 101 Poti 50 K		4900 036 835 AL	
51	Netzschalter		4900 036 872 AR	
52	Anzeigelampe ON-OFF		4900 037 869 AL	
53	Netztrafo		4900 049 577 AS	
54	Netzkabel		4900 036 832 BI	
55	Schrittmotor		4900 036 833 BI	
56	Mikrostromgerät		4900 048 565 AG	
57	NF Anschlusskabel		4900 035 637 AZ	
58	NF Leitung, Schlitzen		4900 036 378 AO	
	<u>Schalter Platinen</u>			
	SW 101...107		4900 036 844 AL	
	Schalter SIZE...START		4900 036 860 AL	
	LED 30-17, 33-45, REPEAT		4900 036 851 AK	
	LED Stroboskop			
	<u>Motor Regel Platine</u>			
	IC 1 UPC 1043C		4900 036 853 AY	
	X 1,2 25C 945 P,Q		4900 036 852 AF	
	X 3...8 25A 1015 YGR		4900 040 349 AG	
	X 9...12 25C 2120 Y,GR			
	oder 25C 2001 K,L			
	D 1 1 S 953		4900 028 538 AG	
	ZD 1 RD 13EB 3		4900 036 877 AF	
	VR 1,2 Poti 100K		4900 027 377 AF	
			4900 036 855 AI	
	<u>Steuer Platine</u>			
	IC 101 MP 2001		4900 048 574 BM	
	IC 102 UPC 4558 C		4900 025 442 AO	
	oder NJM 4558 D		4900 027 447 AN	
	X 101 25D 882 Q,P,E		4900 036 857 AI	
	X 102 25B 772 Q,P,E		4900 036 858 AI	
	X 103,105,111...113 25C 945 H,Q		4900 036 852 AF	
	oder 25C 1815 Y,GR		4900 032 010 AC	
	X 104,107 25A 733 Q,P		4900 034 668 AB	
	oder 25A 1015 Y,GR		4900 040 349 AC	
	X 108 25K 68 K,L		4900 036 861 AK	
	X 108,109,115,25D 867 C,D		4900 036 862 AI	
	30,110,102 RB 951 C,D		4900 036 860 AI	
	D 101,106,109...112 1S 953		4900 036 869 AM	
	D 107,108 F 14 C		4900 036 877 AC	
	ZD 101,102 RD 5,6 EB 2		4900 037 789 AG	
	R 103 8 x 33 K		4900 047 151 AB	
	VR 102 Poti 10 K		4900 048 579 AD	
			4900 042 707 AC	

Position	SABA Ersatzteilliste	CSP 380	Seite 3	Preis- gruppe
	Teil	Bemerkungen		
	Best.-Nr.			
59	Positionssensor		4900 048 577 AP	
	PX 101...103 Photo Transistor		4900 048 576 AI	
	PD 108 LED rot			
60	Spurwinkelsensor		4900 036 876 AZ	
	Lichtschranke			



Ersatzteilliste · Lista ricambi · List of spare parts · Liste de pièces détachées  
PSP 480

SABA Ersatzteilliste		PSP 480	HiFi 237	Seite 2
Position	Teil	Bemerkungen	Best.-Nr.	Preis-gruppe
	Verpackung			
	Versandkarton		4900 048 612	AX
	Polster Set		4900 037 842	AR
	Zubehör			
1	Akustsystem TH 52 E		4900 035 659	BP
2	Ersatznadel ATN 52 E		4900 035 660	BK
3	Zentrierstück 15		4900 031 874	AL
	Gehäuse			
4	Abdeckhaube		4900 037 844	BM
5	Scharnier links		4900 037 845	AN
6	Scharnier rechts		4900 037 846	AN
7	Plattenteiler		4900 036 788	BP
8	Auflage		4900 036 789	AW
9	Gehäuse		4900 048 603	BW
10	Steg lang		4900 037 847	AI
11	Steg kurz		4900 037 848	AI
12	Stroboskopfenster		4900 037 852	AH
13	Stroboskopspiegel		4900 037 865	AF
14	Zeitgeberfenster		4900 037 866	AR
15	Abdeckhaube		4900 036 798	AB
16	Tonarmstütze		4900 036 827	AI
17	Taste ON-OFF		4900 048 604	AL
18	Tastensatz 30-17, 33-45		4900 048 605	AO
19	Rändelrad PITCH CONTROL		4900 036 800	AH
20	Tastensatz HORIZONTAL...STAHT		4900 048 607	AX
21	Geräteeuß		4900 036 801	AI
22	Schraube		4900 036 802	AB
	Mechanik			
23	Schlitzenführungsstange		4900 036 804	AI
24	Schlitzenführungsrohr		4900 048 601	BA
25	Schleifer		4900 037 854	AC
26	Seilzug		4900 037 855	AP
27	Seilrolle klein		4900 036 808	AH
28	Seilrolle groß		4900 037 856	AH
29	Zahnrad		4900 036 810	AI
30	Schneckenantriebswelle kpl.		4900 036 811	AP
31	Antriebsstromen		4900 036 812	AG
32	Riemenscheibe		4900 048 561	AK
33	Antriebswelle		4900 048 562	AK
34	Abdeckschraube		4900 037 857	AI
35	Gummi Lagerung		4900 037 857	AH
36	Lifthebel		4900 037 858	AI
37	Feder		4900 036 818	AC
38	Tonarmlift		4900 037 859	AR
39	Einstellschraube		4900 037 860	AB
40	Sensorhalter		4900 036 820	AA
41	Feder		4900 036 821	AF
42	Gummidämpfer		4900 036 823	AP
43	Exzentrerschraube		4900 037 862	AH
44	Exzentrerschraube		4900 037 863	AH

SABA Ersatzteilliste		PSP 480	Seite 2
Position	Teil	Bemerkungen	Best.-Nr.
45	Zugentlastung		4900 036 824
46	Balancengewicht		4900 048 611
47	Tomarmsockel		4900 037 866
48	Montageschraube		4900 037 867
49	Sicherungsring		4900 036 820
50	Schalterkappe		4900 037 878
	Elektrische Teile		
51	Netzschalter		4900 036 872
52	Anzeigelampe ON-OFF		4900 036 872
53	Netztrafo		4900 048 569
54	Netztafel		4900 037 771
55	Schrittmotor		4900 036 832
56	Elektromagnet		4900 036 833
57	Mikroschalter		4900 048 565
58	NF Anschlußkabel		4900 035 637
	NF Leitung, Schlitzen		4900 037 872
	Schalter, Platine		
	X 117,116 2S 845 P-Q		4900 036 852
	X 117,116 2S 845 P-Q		4900 037 872
	VR 101...104 LED		4900 036 853
	VR 101...104 LED		4900 036 854
	SW 101,102 Poti 50 K		4900 040 349
	SW 101,102 Schalter 30-17, 33-45		
	Stroboskop Platine		
	PD 106,107 LED		4900 036 851
	Motor Regel Platine		
	IC 101 UPG 1043 C		4900 036 853
	IC 102 ZSC 1815 Y,GR		4900 036 854
	X 3...8 ZSA 1015 Y,GR		4900 040 349
	X 9...12 ZSC 2120 Y,GR		
	oder ZSC 2001 K,L		
	IS 953		4900 028 538
	D 1 RD 13EB3		4900 036 877
	ZD 1		4900 027 377
	VR 1.2		4900 036 855
	Halbleitend		4900 048 613
	Steuer Platine		
	IC 101 MP 2001		4900 048 574
	IC 102 UPG 4558 C		4900 025 442
	oder NMG 4558 D		4900 027 442
	X 101 ZSD 882 Q,P,E		4900 036 857
	X 102 ZSB 772 Q,P,E		4900 036 858
	X 103,105,111...113 ZSC 945 H,Q		4900 036 852
	oder ZSC 1815 Y,GR		4900 032 010
	X 104,107,115,116 ZSA 733 Q,P		4900 034 668
	oder ZSA 1015 Y,GR		4900 040 349
	X 106 ZSA 68 K,L		4900 036 861
	X 108,109,114 ZSD 667 C,D		4900 036 859
	X 110 ZSB 647 C,D		4900 036 860

SABA Ersatzteilliste		PSP 480	Seite 3
Position	Teil	Bemerkungen	Best.-Nr.
	BD 101,102 RB 151		4900 036 869
	D 101,106,109,111 IS 953		4900 036 877
	D 107,108 F 14 C		4900 037 789
	R 103,104 RD 56 EB2		4900 047 151
	R 103 8 x 33K		4900 048 579
	VR 102 Poti 10K		4900 042 707
	PD 109 LED		4900 037 875
	SW 103,104 Schalter		4900 048 614
	SW 105...107 Schalter		4900 037 874
59	Positionssensor		
	PX 101...103 Photo Transistor		4900 048 577
	PD 108 LED rot		4900 048 576
60	Spurwinkelsensor		
	Lichtschranke		4900 036 876