

Quartz Synthesizer Receiver RS 960

RS 960

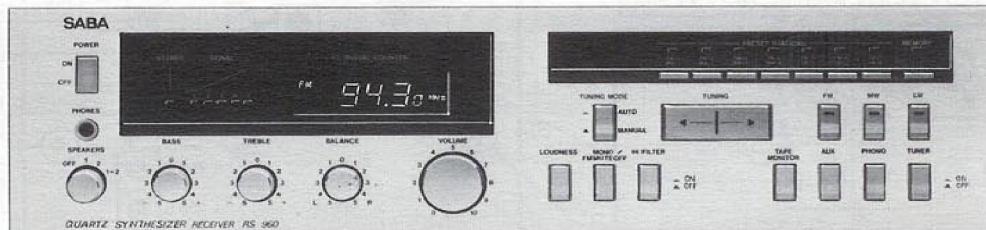

Quartz Synthesizer Receiver RS 960

Bei diesem Tuner wird IC 402 als Vorteiler verwendet. Die FM-Oszillator-Frequenz wird an Pin 2 angelegt, das heruntergeteilte Signal steht an Pin 5 zur Verfügung. Die Änderung des Teilverhältnisses wird über Anschluß 6 durchgeführt. Der Hauptteiler ist in IC 401, dem Mikrocomputer, enthalten. Das AM-Oszillator-Signal wird an Pin 28, die vorgeteilte FM-Oszillator-Frequenz wird an Pin 26 zugeführt. Die Nachregelimpulse für die Abstimmspannung stehen für den FM- und MW-Bereich an Pin 1 und für den LW-Bereich an Pin 2 zur Verfügung.

Als Stop-Signal für den Sendersuchlauf im AM- sowie im FM-Bereich wird an Pin 7 dem IC 401 eine Spannung zugeführt, die nur dann auftritt, wenn ein Sender empfangen wird, der oberhalb der Mute-Schwelle liegt. Das Signal hierfür wird aus den ZF-Verstärkern gewonnen.

Zur Stummschaltung während der Sendersuche sowie während der Umschaltung der einzelnen Stationstasten wird an Pin 8 von IC 901 eine Spannung abgegeben, welche über IC 105 den Tunerausgang kurzschließt.

Über die Anschlüsse 16 bis 25 des IC 901 erfolgt die Eingabe der Betriebsart über die Tastatur.

Quartz synthesizer receiver RS 960

In this tuner IC 402 is used as the pre-splitter. The FM oscillator frequency is applied to pin 2; the stepped down frequency is available at pin 5. The splitter ratio is modified via connection 6. The main splitter is contained in IC 401, the microcomputer. The AM oscillator signal is supplied to pin 28; the pre-split FM oscillator frequency is fed to pin 26. The readjustment pulses for the tuning voltage are available at pin 1 for the FM and MW range and at pin 2 for the LW range.

As stop signal for the station search cycle in both the AM and FM ranges a voltage is supplied to pin 7 of IC 401, but only when a station is received which is above the muting threshold value. The required signal is derived from the IF amplifiers.

To effect muting during the station search cycle as well as during the switchover between individual station buttons a voltage is supplied at pin 8 of IC 901, shorting the tuner output via IC 105.

The operating mode is entered via the keys, through pins 16 to 25 of IC 901.

Ricevitore sintetizzatore al quarzo RS 960

In questo Tuner IC 402 viene impiegato come pre-divisore. La frequenza oscillatore FM viene applicata al PIN 2. Il segnale diviso è a disposizione al PIN 5. La variazione del rapporto di divisione viene eseguita attraverso il collegamento 6. Il divisore principale è compreso nello IC 401, microcomputer. Il segnale oscillatore AM viene portato al PIN 28, la frequenza oscillatore FM pre-divisa viene portata al PIN 26. Gli impulsi per la tensione di sintonia sono disponibili al PIN 1 per la banda FM e OM, e al PIN 2 per la banda OL.

Come segnalatore STOP per la ricerca trasmettitori in banda AM e FM, al PIN 2 dello IC 401 viene condotta una tensione la quale appare solo quando viene ricevuto un trasmettitore, il quale è posto oltre la soglia Muting. Il segnale, a questo scopo, viene guadagnato dagli amplificatori F. I.

Per la commutazione Muting durante la ricerca trasmettitori, nonché durante la commutazione dei singoli tasti canale, al PIN 8 dello IC 901 viene prodotta una tensione che, tramite IC 105, mette in corto circuito l'uscita Tuner.

Attraverso i contatti 16 fino 25 dello IC 901, avviene l'immissione del modo di lavoro tramite la tastiera.

Ampli-tuner synthétiseur à quartz RS 960

Dans ce tuner c'est l'IC 402 qui est utilisé comme prédiviseur. La fréquence d'oscillateur FM est appliquée au pin 2, le signal abaissé et séparé est disponible au pin 5. La modification du rapport de séparation est effectuée par la broche 6. Le séparateur principal est compris dans l'IC 401, le microordinateur. Le signal d'oscillateur MA est appliqué au pin 28 et la fréquence d'oscillateur FM au pin 26. Les impulsions de réglage pour la tension de syntonisation sont disponibles au pin 1 pour la gamme FM et PO, et au pin 2 pour la gamme GO.

Comme signal d'arrêt pour la recherche des stations dans la gamme MA ainsi que dans la gamme FM on applique au pin 7 de l'IC 401 une tension qui n'apparaît qu'à la condition de recevoir une station située au dessus du seuil silencieux. Pour cette opération, le signal est fourni par les amplificateurs FI.

Pour la mise au silencieux lors de la recherche des stations ainsi que pendant la commutation des diverses touches d'émetteurs, une tension est fournie au pin 8 de l'IC 901 qui court-circuite la sortie du tuner par l'intermédiaire de l'IC 105.

L'entrée du mode de service par clavier se fait par les broches 16 à 25 de l'IC 901.

Abgleichlageplan · Posizione regolatori di servizio · Positionplan for alignment · Plan de position d'alignement

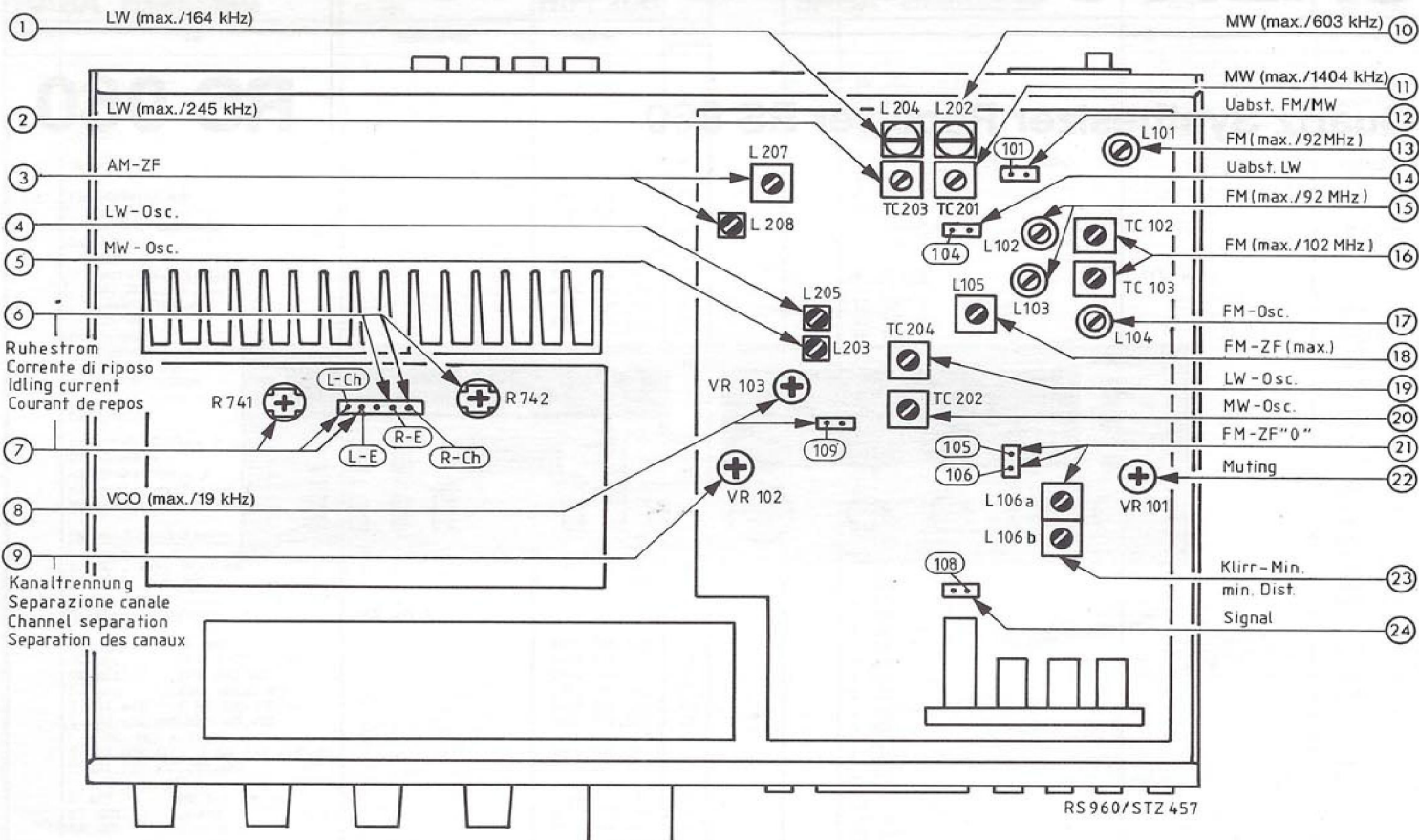

Abgleichanleitung · Istruzioni di taratura · Alignment Instructions · Instructions d'alignement

12 17	FM-Osz. / FM-Osc. 1. Display: „FM 108 MHz“ 2. L 104: 22,0 ±0,1V	24 10 11	MW-Vorkreis / Precircuito OM / MW-prestage / OM-Filtre HF 1. AM-Ant. 603 kHz 2. Display: „AM 603 kHz“ 3. DC-VM L 202: max. 4. AM-Ant. 1404 kHz 5. Display: „AM 1404 kHz“ 6. DC-VM TC 201: max.
24 13 15 18 16	FM-Vorkreis / Precircuito FM / FM-prestage / FM-Filtre HF FM-ZF / FM-FI / FM-IF / FM-FI (L 105) 1. FM-Ant. 92 MHz 2. Display: „FM 92 MHz“ 3. DC-VM L 101, L 102, L 103, L 105: max. 4. FM-Ant. 102 MHz 5. Display: „FM 102 MHz“ 6. DC-VM TC 102, TC 103: max. Einstellung wiederholen / Ripetere la regolazione / Repeat adjustment / répéter le réglage	14 4 19	LW-Osz. / OL-Osc. / Osc. GO 1. Display: „AM 155 kHz“ 2. DC-VM L 205: 2,91V ±0,05V 3. Display: „AM 353 kHz“ 4. DC-VM TC 204: 21,1V ±0,1V
21 23	FM-Discriminat 1. DC-VM L 106 a: 0V 2. L 106 b): Klirr-Min. min. dist.	24 1 2	LW-Vorkreis / Precircuito OL / LW-prestage / GO-Filtre HF 1. AM-Ant. 164 kHz 2. Display: „AM 164 kHz“ 3. DC-VM L 204: max. 4. AM-Ant. 245 kHz 5. Display: „AM 245 kHz“ 6. DC-VM TC 203: max.
22	Muting: VR 101	24 3	AM-ZF / AM-FI / AM-IF 1. AM-Ant. 1008 kHz 2. Display: „AM 1008 kHz“ 3. DC-VM L 207, L 208: max.
8 6 9	Stereo-Decoder / Décodeur stéréo 1. kHz VR 103: 19 kHz 2. FM-Ant. Stereo, Modulation nur links Stereo, modulazione soltanto a sinistra Stereo, modulation only left Stereo, modulation uniquement à gauche 3. VR 102: min.	6 7	Endstufen / Stadi finali / Power Amplifier / Etages finaux 1. rechts, destra, right, droite 2. links, sinistra, left, gauche DC-VM R 742: 5mV DC-VM R 741: 5mV
12 5 20	MW-Osz. / Osc. OM 1. Display: „AM 522 kHz“ 2. DC-VM L 203: 1,93V ±0,05V 3. Display: „AM 1611 kHz“ 4. DC-VM TC 202: 21,0V ±0,1V		

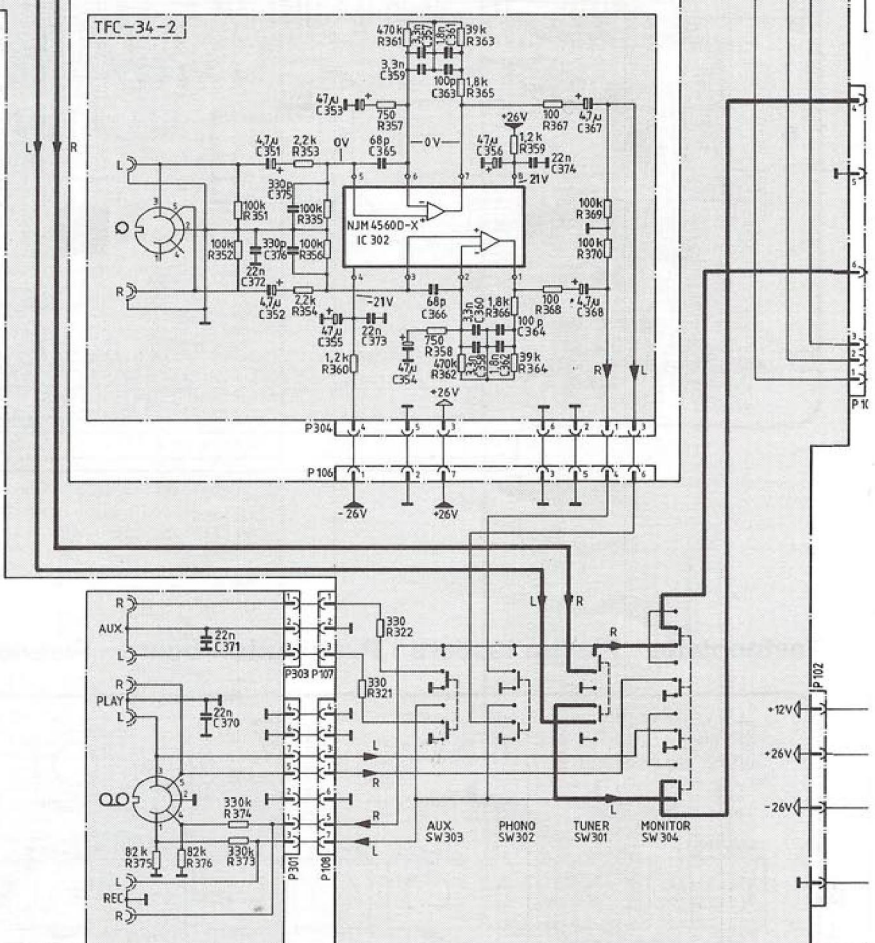
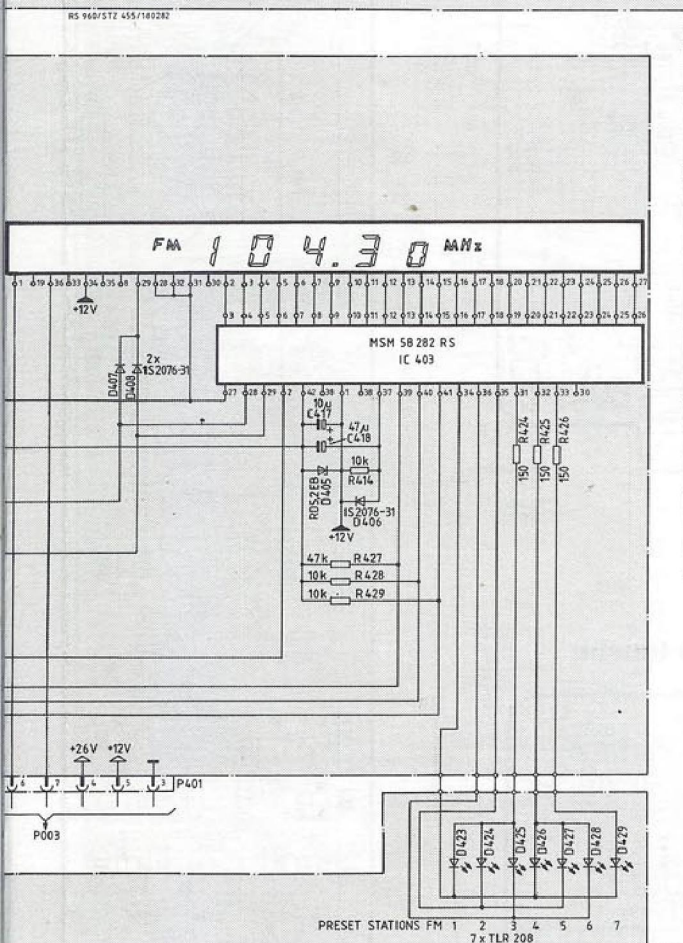
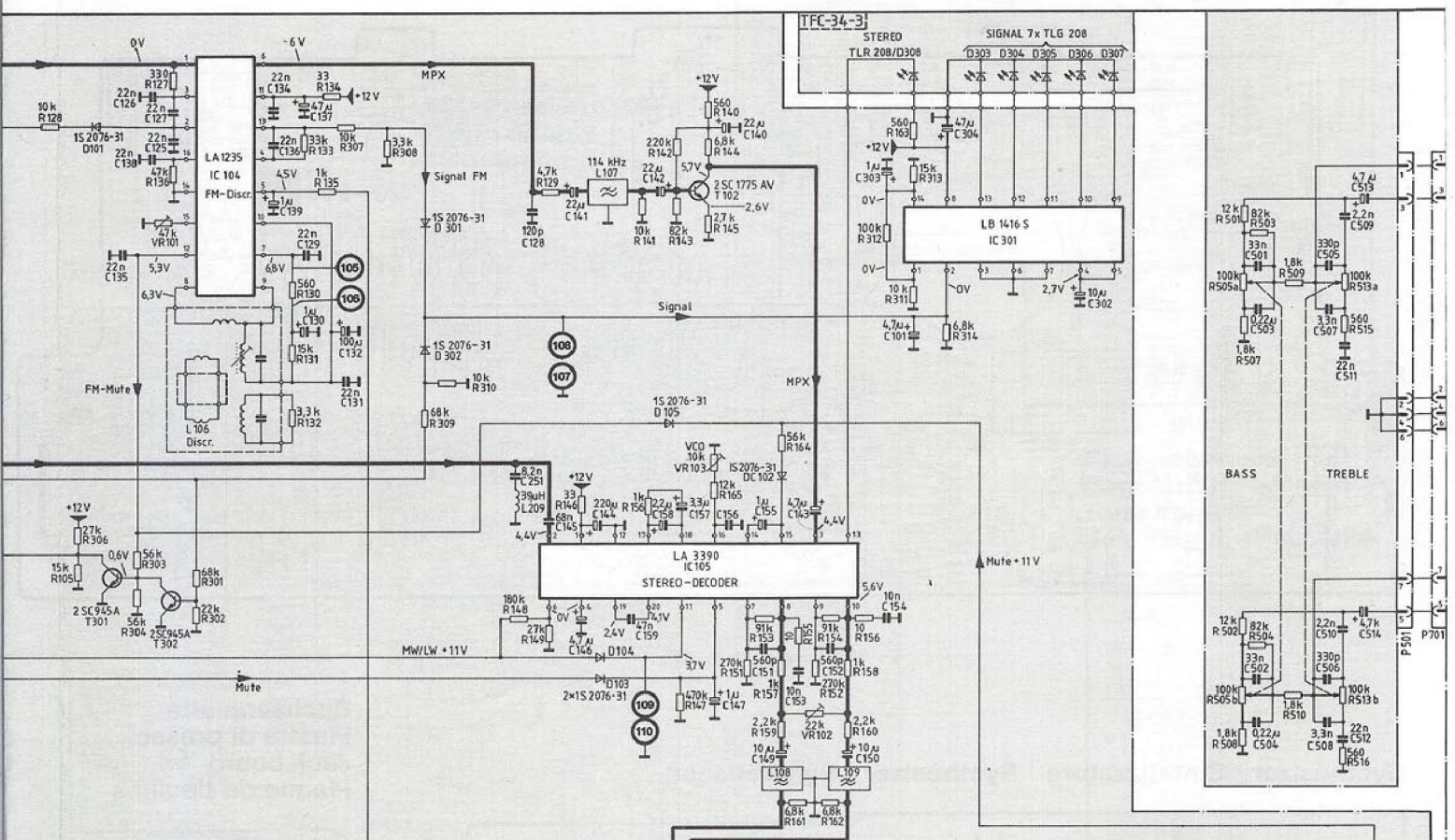

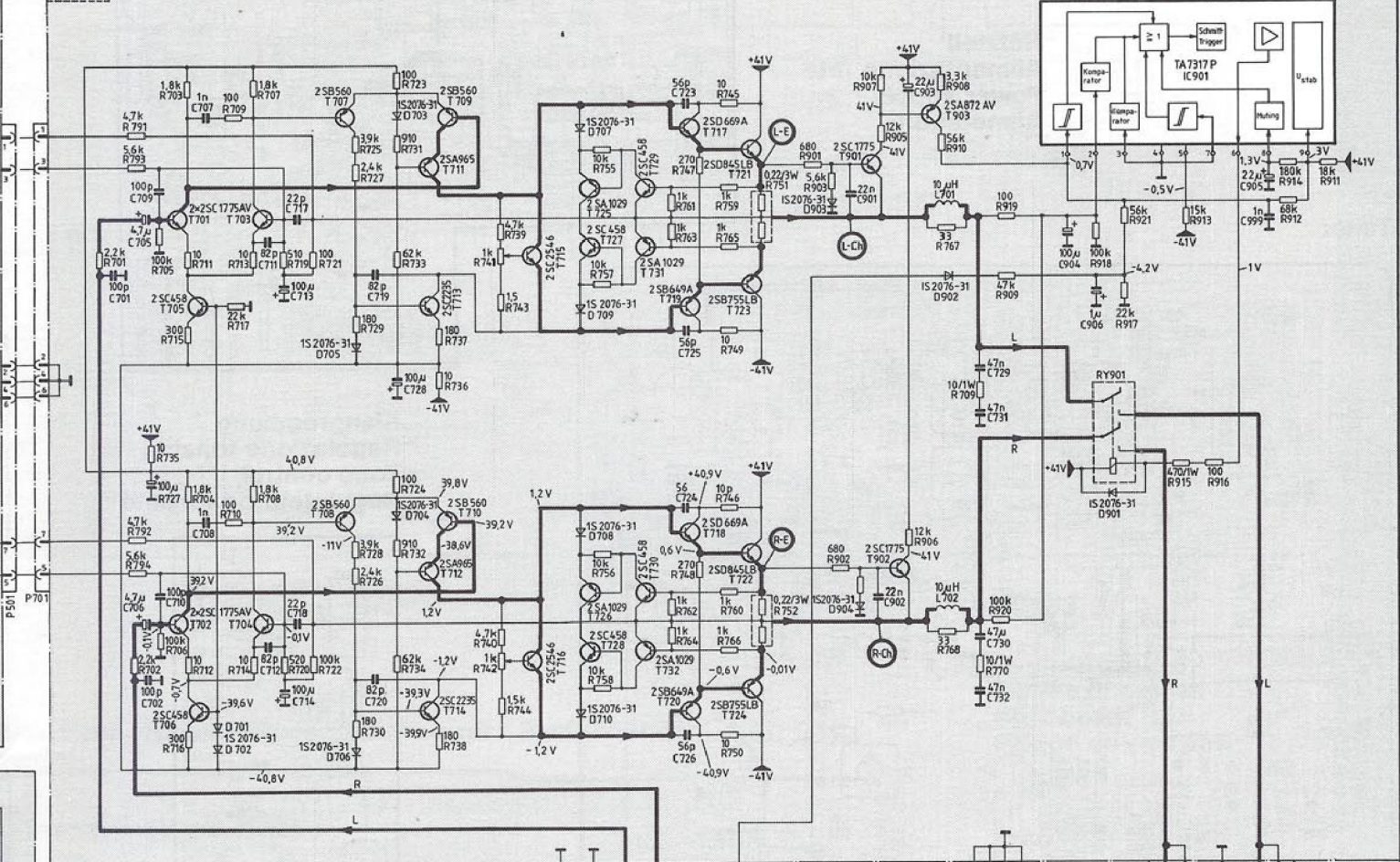

Änderungen vorbehalten!
 Con riserva di modifiche!
 Subject to modification without notice!
 Modifications réservées!
 RS 940/STZ 456/250282

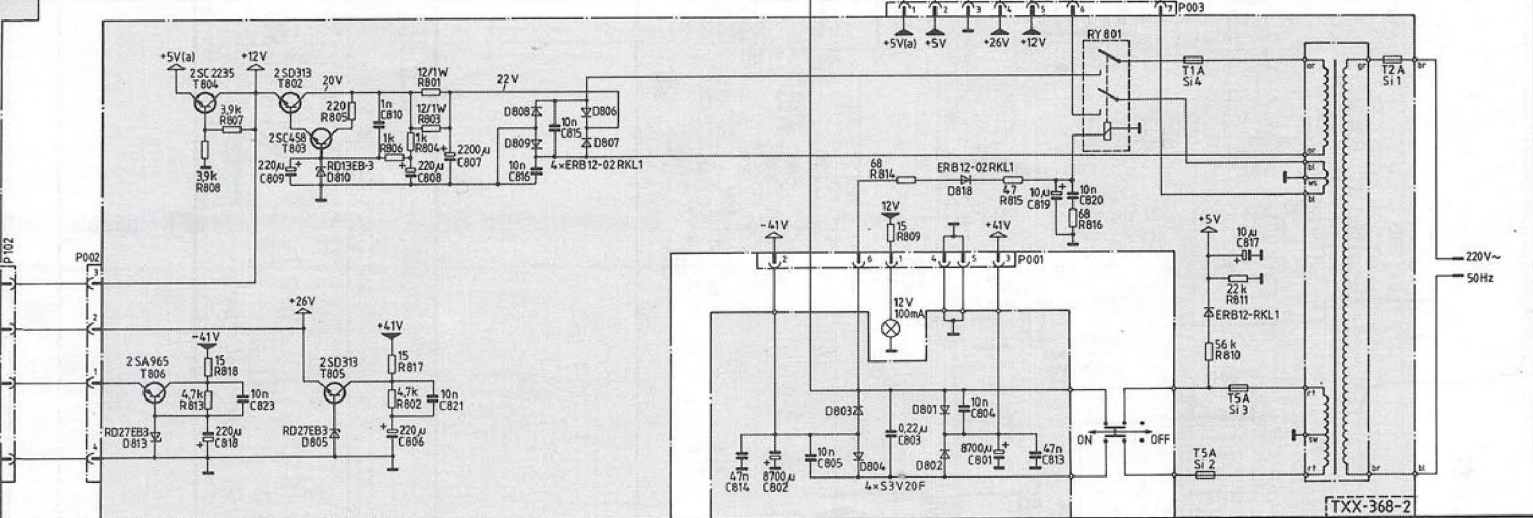
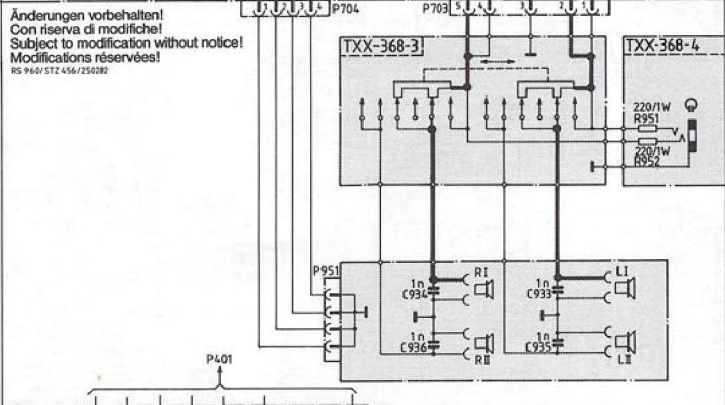
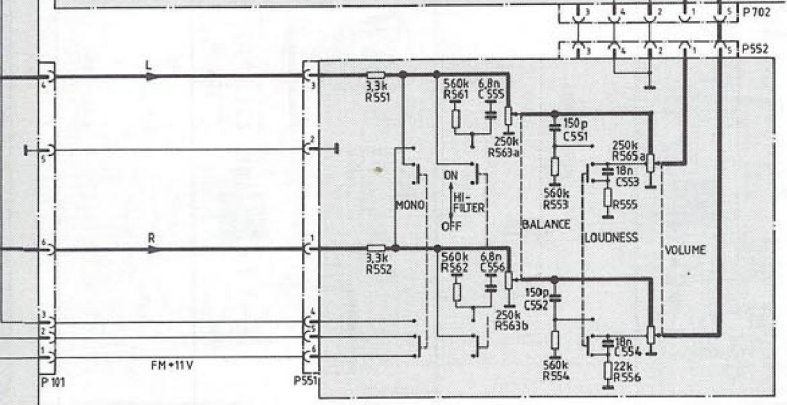

Netzteil
Alimentazione rete
Power supply
Alimentation

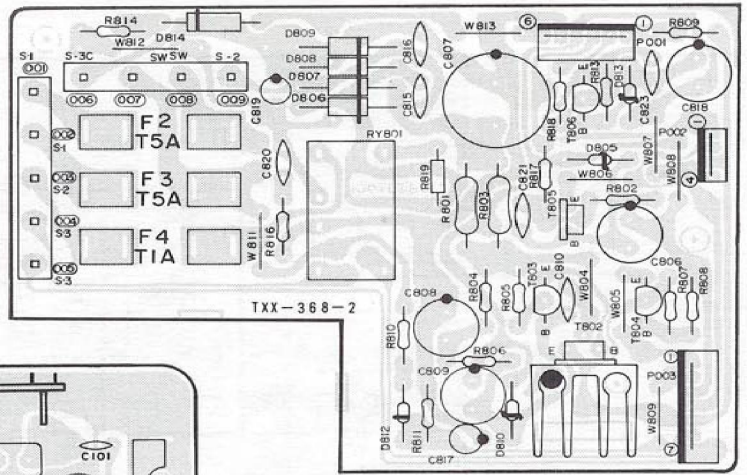

Tuner

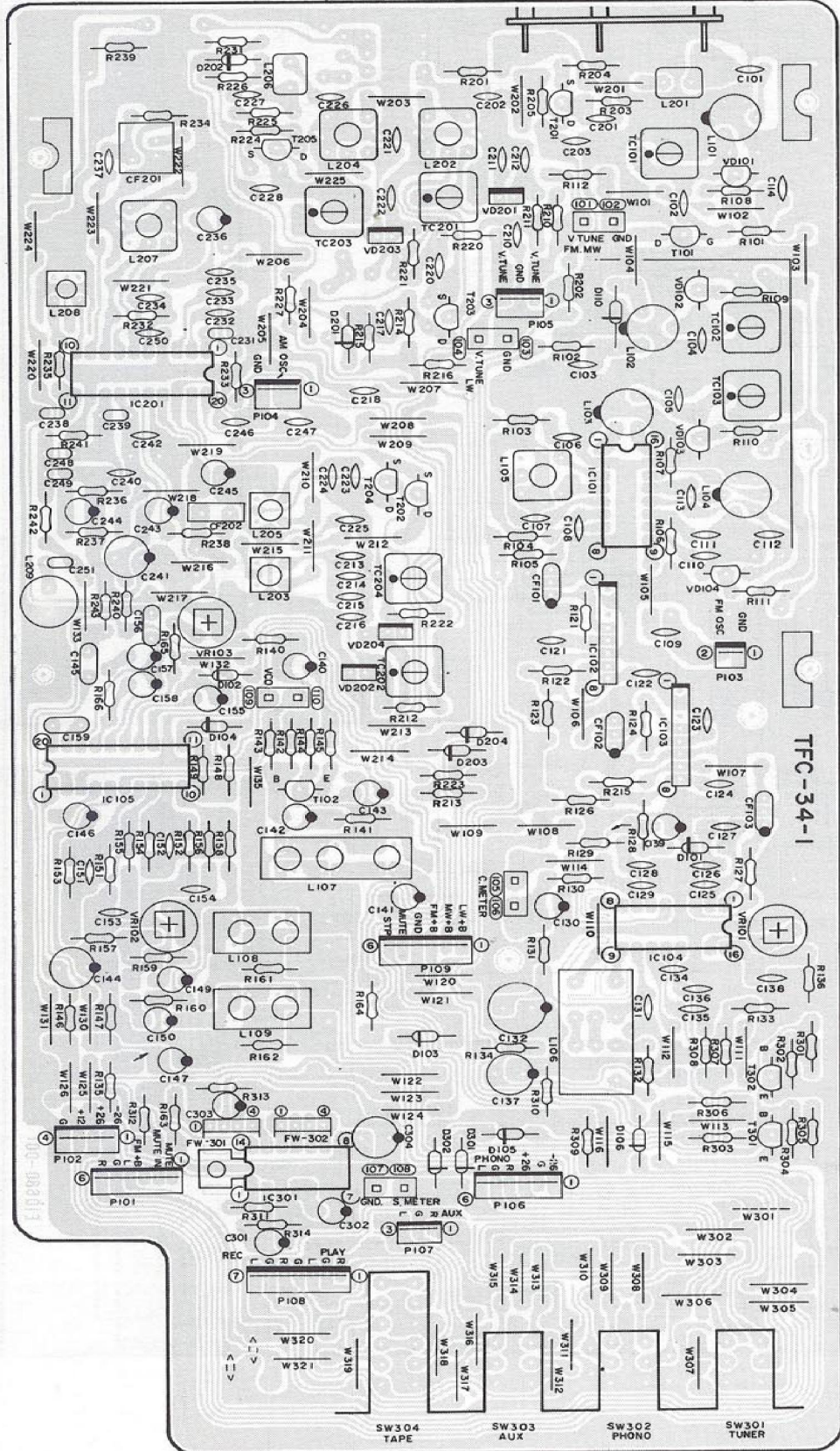

Klangregelung
Regolazione tonalita
Tone control
Régulateur de tonalité

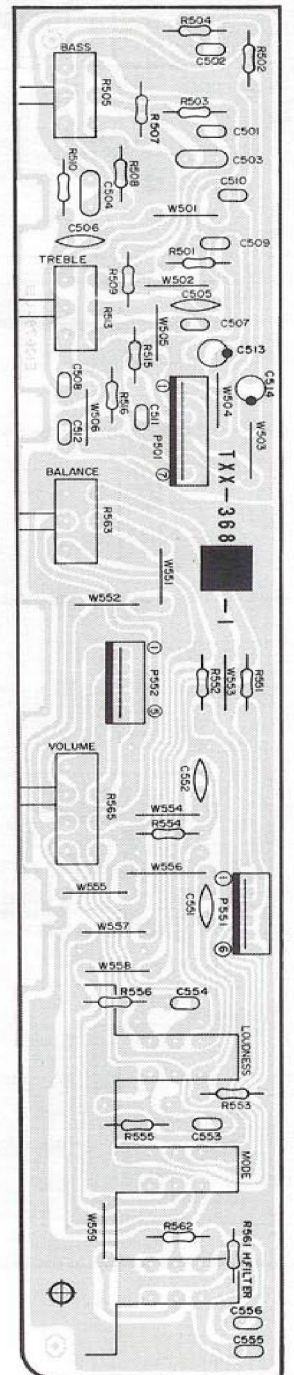

Gedruckte Schaltung · Piastra stampate · Printed Circuit · Circuit imprimé

Bauteileseite · Lato inserzione componenti · Component side · Côté d'insertion

Endstufe · Stadio finale · Main amplifier · Etage final

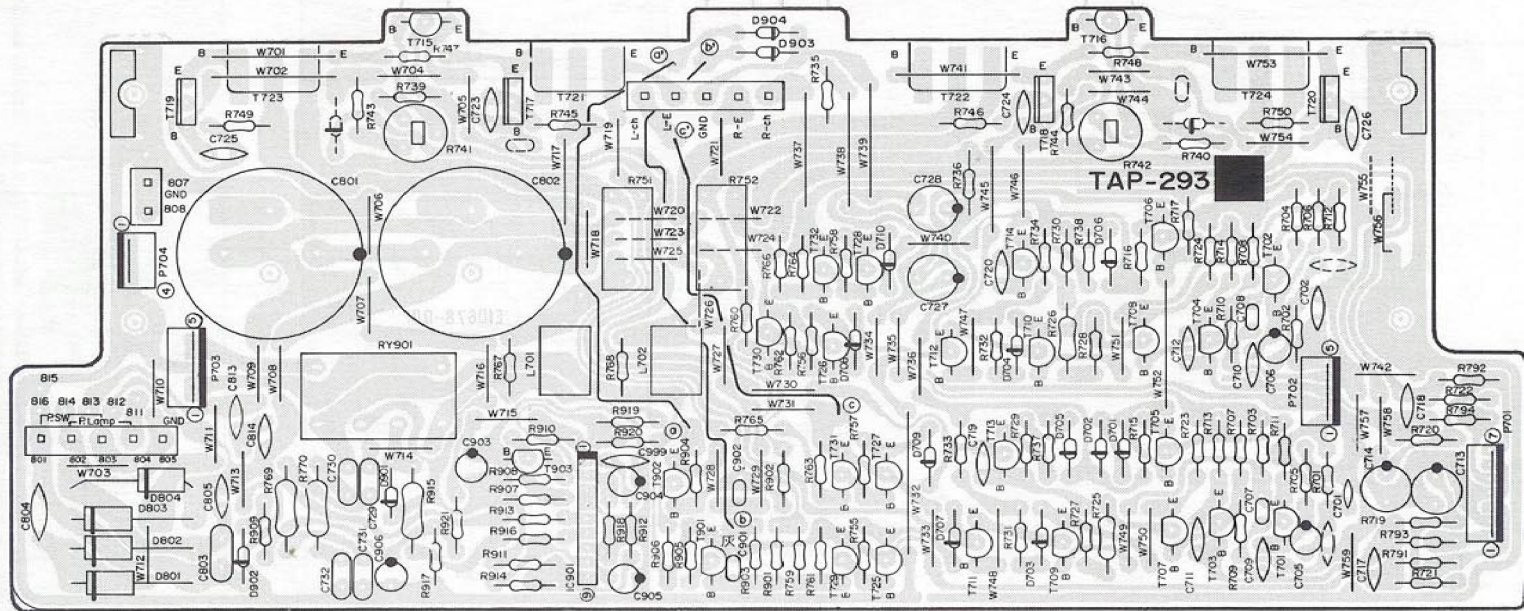

Synthesizer · Sintetizzatore · Synthesizer · Synthétiseur

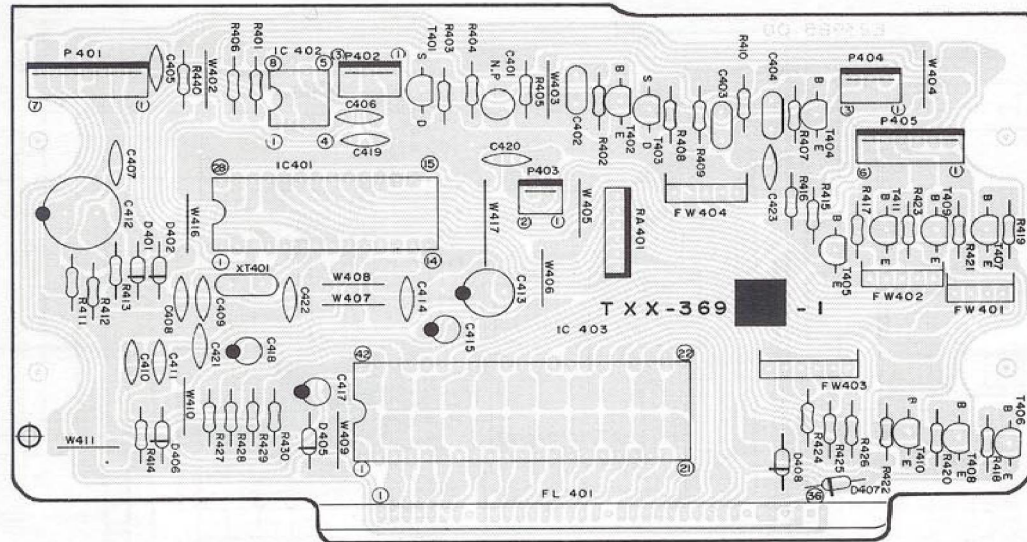

Tastenplatte · Piastra tastiera · Push button board · Platine touche

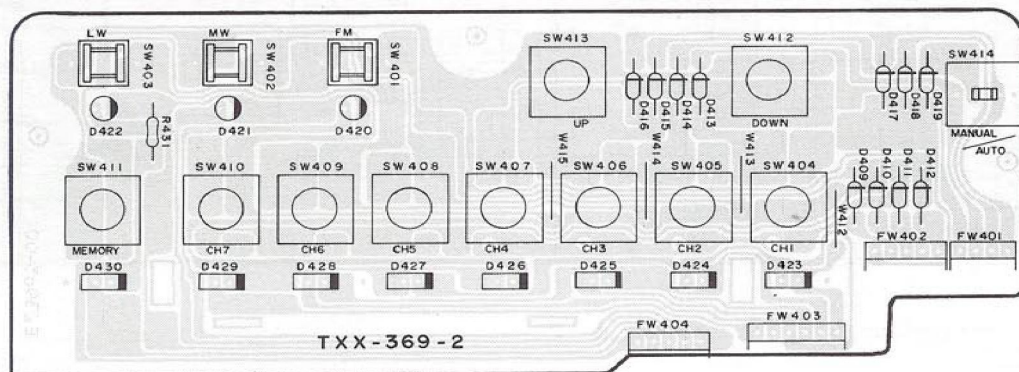

**Buchsenplatte
Piastra di presac
Jack board
Plaque de douilles**

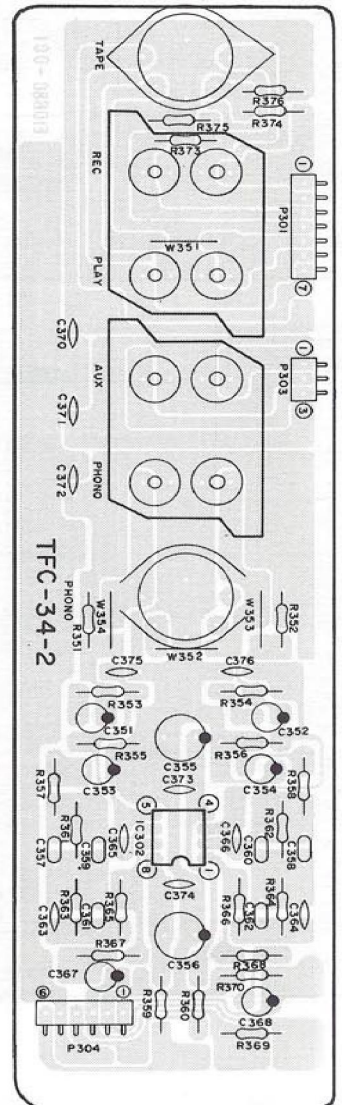

SABA Ersatzteilliste		RS 960	HiFi 206	Seite 1
Position	Teil	Bemerkungen	Best.-Nr.	Preisgruppe
Verpackung				
Karton			4900 036 902	BC
Polster			4900 034 002	AO
Gehäuse				
Frontplatte kpl.			4900 036 903	CF
Fenster Display			4900 036 904	AR
Fenster Stations			4900 036 907	AN
Taste				
Netz ON-OFF, kpl.			4900 033 709	AR
Loudness...Tuner			4900 034 512	AH
FM, MW, LW			4900 034 514	AH
Preset Stations			4900 036 909	AG
Tuning			4900 034 515	AM
Drehknopf				
Speakers...Balance			4900 034 022	AN
Volume			4900 036 911	AP
Kopfhörerbuchse			4900 036 912	AL
Rückwand				
Antennen-Buchse 2 x			4900 036 915	AP
DIN-Buchse			4900 034 046	AH
Cinch-Buchse 4 x			4900 036 916	AH
Lautsprecher-Buchse 8 x			4900 034 044	AT
Netzkaabel-Zugentlastung			4900 026 328	AF
Stereo-Signal-Platte		TFC-34-3		
D 303...307, TLG 208			4900 027 797	AI
D 308 TLR 208			4900 027 798	AH
Display-Platte		TXX-369-1		
Display FL 401			4900 034 519	BR
IC 401 UPD 1703 C-518			4900 036 918	BP
IC 402 UPB 553 AC			4900 034 544	BF
IC 403 MSM 58282 RS			4900 034 546	BM
T 401,403 2 SK 105 (F,H)			4900 027 413	AH
T 402,404,405,406,408,410			4900 028 519	AF
2 SC 945 A (P,Q)				
T 407,409,411 2 SA 733 A(P,Q)			4900 028 518	AF
D 401,402,406,407,408			4900 027 400	AF
1 S 2076-31				
D 405 RD 5,1 EB 2			4900 027 395	AF
XT 401 Quarz			4900 034 525	AW
RA 401 5 x 22 k			4900 036 919	AG
Feststations-Tuning-Platte		TXX-369-2		
D 409...419 1 S 2076-31			4900 027 400	AF
D 420...422 TLY 113 A			4900 034 558	AI
D 423...429 TLR 208			4900 027 798	AH
D 430 TLY 208			4900 027 399	AK
SW 401...403			4900 034 520	AI

SABA Ersatzteilliste		RS 960	HiFi 206	Seite 2
Position	Teil	Bemerkungen	Best.-Nr.	Preisgruppe
	SW 404...413		4900 036 920	AG
	SW 414		4900 034 523	AL
Regler-Platte		TXX-368-1		
	R 505 Bass, R 513 Treble		4900 029 860	AP
	R 563 Balance		4900 027 437	AR
	R 565 Volume		4900 029 858	AO
	Schalter			
	Speakers		4900 036 921	AS
	Loudness, Mono, Hi Filter		4900 036 922	AU
HF-Platte		TFC-34-1		
	IC 101 NJM 2203 D		4900 036 923	AW
	IC 102,103 HA 1211		4900 036 924	AM
	IC 104 LA 1235		4900 036 925	AW
	IC 105 LA 3390		4900 036 926	AX
	IC 201 LA 1245		4900 029 706	AU
	IC 301 LB 1416 S		4900 029 868	AU
	T 101 2 SK 168 (F)		4900 036 927	AH
	T 102 2 SC 1775 AV (E,F)		4900 034 048	AG
	T 201...205 2 SK 105 (F,H)		4900 027 413	AH
	T 301,302 2 SC 945 A (P,Q)		4900 028 519	AF
	D 101...106, 201...204, 301,302		4900 027 400	AF
	1 S 2076-31			
	VD 101...104, 1 SV 55		4900 027 408	AF
	VD 201...204 KV 1226		4900 034 556	AZ
	L 101		4900 036 928	AH
	L 102		4900 036 929	AH
	L 103		4900 036 930	AH
	L 104		4900 036 931	AI
	L 105		4900 036 932	AH
	L 106		4900 036 933	AO
	L 107		4900 034 534	AS
	L 108,109		4900 027 462	AH
	L 201		4900 036 934	AF
	L 202		4900 027 455	AH
	L 203		4900 036 935	AH
	L 204		4900 027 452	AH
	L 205		4900 036 936	AH
	L 206		4900 036 937	AF
	L 207		4900 036 938	AH
	L 208		4900 027 451	AH
	L 209		4900 036 939	AH
	CF 101		4900 034 539	AL
	CF 102, 103		4900 036 940	AL
	CF 201		4900 036 941	AP
	CF 202		4900 034 540	AI
	TC 102, 103		4900 027 476	AG
	TC 201...204		4900 027 477	AG
	VR 101, 102		4900 023 604	AH
	VR 103		4900 036 942	AH
	SW 301...304		4900 036 943	AS

SABA Ersatzteilliste		RS 960	HiFi 206	Seite 3
Position	Teil	Bemerkungen	Best.-Nr.	Preisgruppe
NF-Platte				
	IC 901 TA 7317 P		4900 027 378	AD
	T 701...704 2 SC 1775 AV (F1)		4900 029 702	AK
	T 705, 706 2 SC 458 (C,D)		4900 027 410	AK
	T 707...710 2 SB 560 (E,F)		4900 036 944	AH
	T 711, 712 2 SA 965 (O,Y)		4900 027 382	AI
	T 713, 714 2 SC 2235 (O, Y)		4900 027 385	AH
	T 715, 716 2 SC 2546 (E,F)		4900 034 049	AG
	T 717, 718 2 SD 669 A (B,C)		4900 036 949	AL
	T 719, 720 2 SB 649 A (B,C)		4900 036 945	AL
	T 721, 722 2 SD 845 LB (R,O)		4900 036 946	AU
	T 723, 724 2 SB 755 LB (R,O)		4900 036 947	AW
	T 725,726,731,732		4900 027 409	AF
	2 SA 1029 (C,D)			
	T 727...730 2 SC 458 (C)		4900 023 959	AG
	T 901, 902 2 SC 1775 AV (F)		4900 027 384	AK
	T 903 2 SA 872 AV (E)		4900 027 380	AE
	D 701...710, 901...904		4900 027 400	AF
	1 S 2076-31			
	D 801...804 S 3 V 20 F		4900 027 439	AH
	L 701, 702		4900 036 948	AH
	C 801,802 8700 uF/56 V		4900 034 068	AZ
	R 751,752 0,22 Ohm/3 W		4900 029 869	AG
	R 741,742 1 k Poti		4900 027 482	AK
	RY 901 Relais		4900 034 043	AZ
Netzteil				
	T 802,805 2 SD 313 V(D,E)	TXX 368-2	4900 029 865	AL
	T 803 2 SC 458 (C,D)		4900 027 410	AK
	T 804 2 SC 2235 (O,Y)		4900 027 385	AH
	T 806 2 SA 965 (O,Y)		4900 027 382	AI
	D 805,813 RD 27 EB 3		4900 034 058	AF
	D 806...809,812,814		4900 027 481	AE
	ERB 12-02 RKL 1			
	D 810 RD 13 EB 3		4900 027 377	AG
	Netztrafo		4900 036 950	CH
	Netzschalter		4900 036 951	AP
	Adapter		4900 036 952	AG
	RY 801 Relais		4900 034 043	AZ
	Lampe ON-OFF		4900 034 561	AM
Buchsenplatte				
	IC 302 NJM 4560 D-X	TFC-34-2	4900 036 953	AP
Zubehör				
	Behelfsantenne		4900 027 491	AK

Wichtige Hinweise

Die Sicherheit des Gerätes muß nach einer Reparatur oder Überprüfung erhalten bleiben. Es dürfen deshalb keine konstruktiven Merkmale des Gerätes sicherheitsmindernd verändert werden (z.B. müssen Abdeckungen ordnungsgemäß angebracht sein).

Ersatzteile müssen hinsichtlich ihrer Daten und ihrer Merkmale dem getauschten Teil entsprechen, damit die Sicherheit des Gerätes nicht vermindert wird. Verwenden Sie deshalb nur Original-Ersatzteile.

Avvisi importanti

La sicurezza dell'apparecchio deve rimanere conservata anche dopo una riparazione o un controllo. Perciò non è permesso di variare connotati costruttivi dell'apparecchio in modo che non garantiscono la sicurezza originaria (p.es. gli schemi di protezione devono essere fissati a regola d'arte).

I pezzi di ricambio devono corrispondere al pezzo da sostituire nei loro dati e nei loro connotati per garantire la stessa sicurezza dell'apparecchio. Usate perciò solo ricambi originali SABA.

Important note

The unit must remain safe after repair or checking. Therefore, no design features of the unit may be altered which would result in a reduction of safety (e.g. covers must be properly replaced).

With regards to their data and technical features, spare parts must correspond with the replaced part, so as not to reduce the safety of the unit. Therefore, only use original spare parts.

Recommandations importantes

L'appareil doit remplir les mêmes conditions de sécurité après une réparation ou une révision. Aucune caractéristique de construction de l'appareil ne doit donc être modifiée de telle sorte que la sécurité de l'appareil en soit diminuée (par ex., les couvercles doivent être remis en place correctement).

Les caractéristiques et les propriétés des pièces de rechange doivent coïncider avec celles de la pièce qui est remplacée afin de ne pas réduire la sécurité de l'appareil. N'utilisez donc que des pièces de rechange d'origine.