



SERVICEBLAD FÖR RADIOCHASSI

TYP 7000

SERIE 1 - 2

LUXOR/RADIO

INGÅR I FÖLJANDE:

LUXOR	SKANTIC
5080	4020
.....

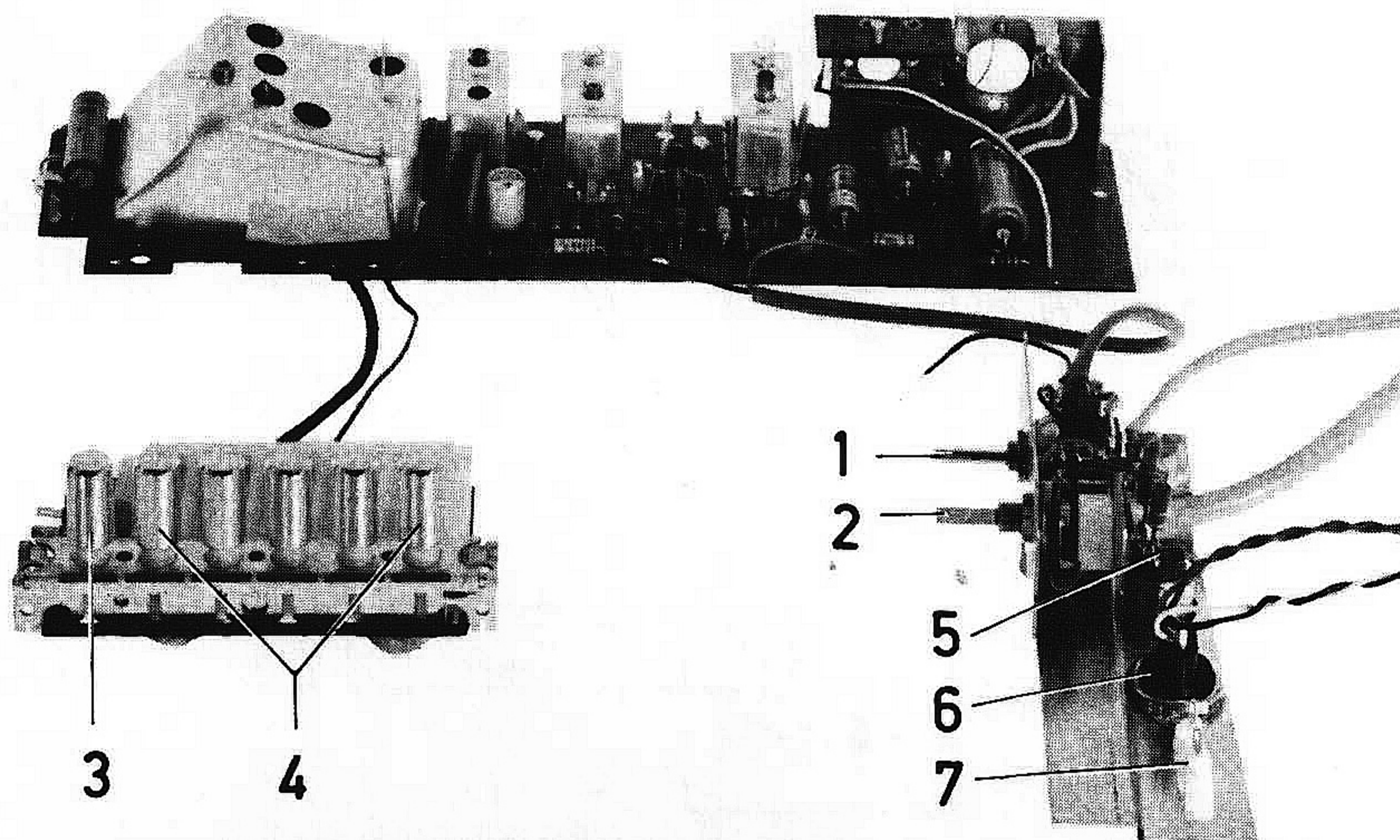

JANUARI 1971

VÅGLÄNGDSOMRÅDEN		MANÖVERORGAN	
UKV:	2,97 - 3,45 METER (87 - 101 MHz)	1	STRÖMBRYTARE OCH VOLYMKONTROLL
TRIMPUNKTER:	88 & 100 MHz	2	TONKONTROLL OCH OMKOPPLARE GRAMMOFON/ BANDSPELARE
		3	AUTOMATISK FREKVENSKONTROLL (AFC)
		4	PROGRAMVÄLJARE
BESTYCKNING		TEKNISKA DATA	
Q 201	HF-FÖRSTÄRKARE: AF 106	MELLANFREKVENNS :	10,7 MHz
Q 202	OSCILLATOR- OCH BLANDARE: AF 121	UTGÅNGSEFFEKT :	CA 2,5 WATT
Q 203	FÖRSTA MF-FÖRSTÄRKARE: AF 201	KÄNSLIGHET :	CA 3 µV
Q 204	ANDRA MF-FÖRSTÄRKARE: AF 201	KRETSANTAL :	9*
Q 205	TREDJE MF-FÖRSTÄRKARE: AF 201	ANTAL TRANSISTORER :	11
Q 206	FÖRSTA LF-FÖRSTÄRKARE: BC 154	ANTAL DIODER :	8
Q 207	ANDRA LF-FÖRSTÄRKARE: BC 115	HÖGTALARANPASSNING :	Z = 4 OHM
Q 208	SLUTFÖRSTÄRKARE: AC 175	NÄTSPÄNNING :	220 VOLT, 50 Hz
Q 209	SLUTFÖRSTÄRKARE: AC 117		
Q 301	SPÄNNINGSSTABILISERING: AC 122	CHASSIET ÄR FÖRSETT MED :	
Q 302	SPÄNNINGSSTABILISERING: AC 117	UTTAG FÖR BANDSPELARE ELLER GRAMMOFON (5)	
D 201	DÄMPDIOD: OA 90	UTTAG FÖR EXTRA HÖGTALARE (6)**	
D 202	AVSTÄMNINGSDIOD: BB 103	UTTAG FÖR YTTRE ANTENN (7)**	
D 203	AVSTÄMNINGSDIOD: BB 103		
D 204-			
205	RATIODETEKTOR: 2-AA 119		
D 206	DÄMPDIOD: OA 90		
D 301	STABILISERINGSDIOD: BZY 85/C9V1		
D 302	STABILISERINGSDIOD: BZY 85/C9V1		
D 303	NÄTLIKRIKTARE: B30 C450		
		* ENL. DIN 45311	
		** GÄLLER ENDAST I SERIE 2	

KOPPLINGSSCHEMA CIRCUIT DIAGRAM SCHÉMA DE BRANCHEMENT

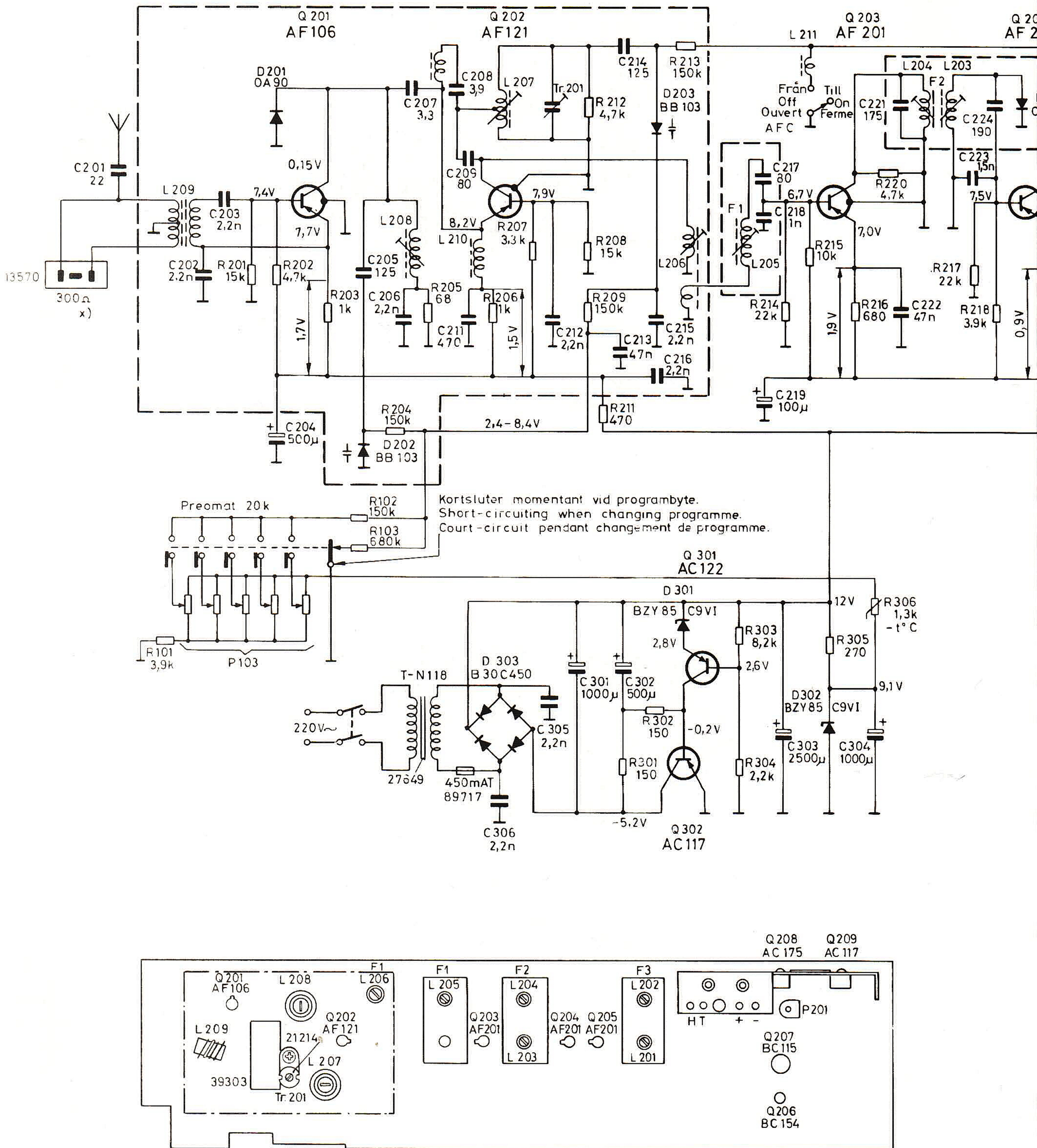

Spänningar uppmätta med rörvoltmeter
R_i = 10MΩ. Volymen på noll.

Voltages are measured with an electronic
voltmeter R_i = 10MΩ. Volume set to zero.

Les tensions sont mesurées par volt-
mètre électronique. R_i = 10MΩ. Volume à zéro.

Försiktighet bör iakttagas vid mätningar
eller lodningar på plattan så att
halvledarna inte skadas.

In order to protect the semiconductors
for damages it is recommended to be
careful with measurements and solderings
on the board.

Afin de protéger les semiconducteurs contre
panne il faut prendre des précautions aux
mesures et soudures au plaqué.

Smärre avvikelser från schemat
förekomma på grund av ändringar
företagna under produktionen.

Minor deviations from the circuit
diagram can occur due to alterations
during production.

Des déviations mineures du schéma
peuvent arriver à cause des modifications
pendant la production.

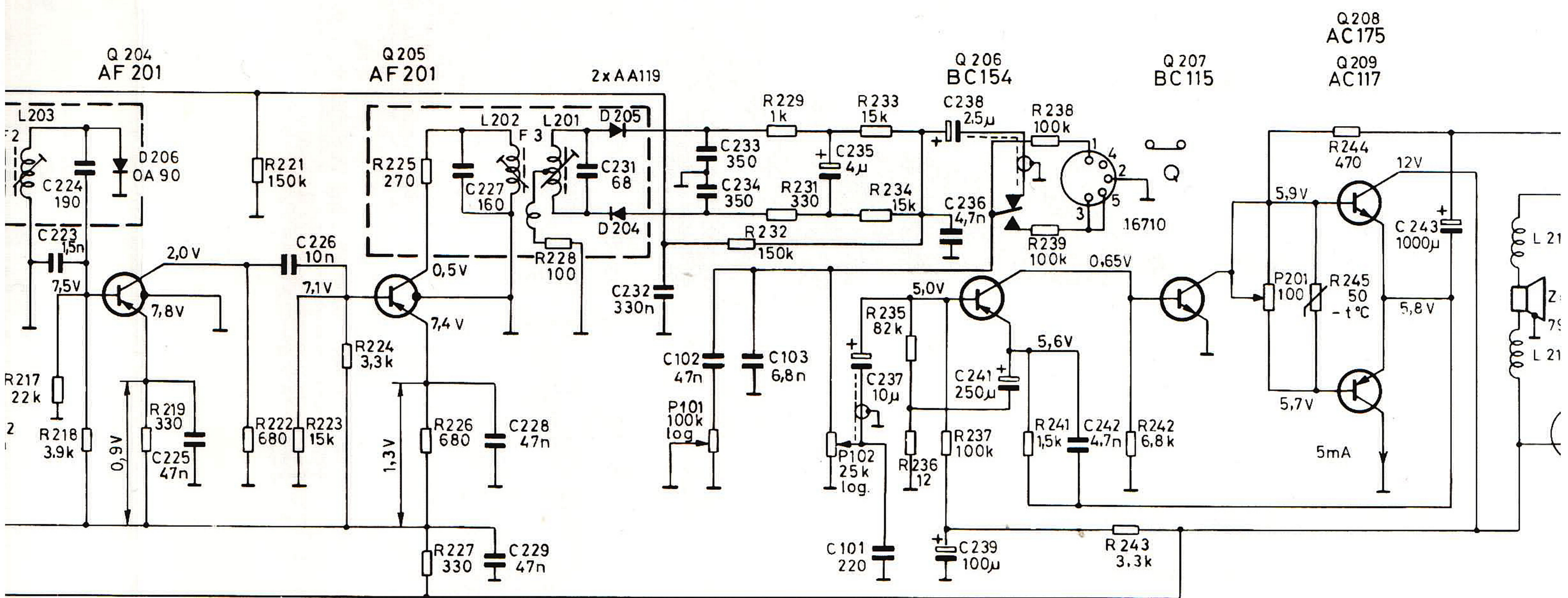

Sett underifrån.
Bottom view
Vue en dessous.

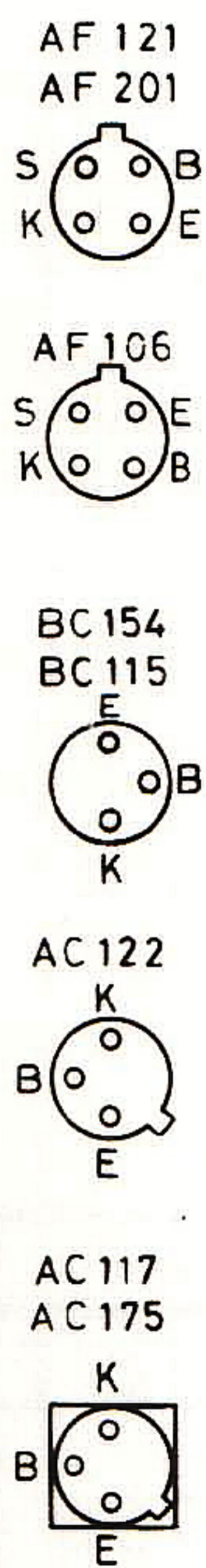

Område	Generator Mod. 1000 Hz FM 65 kHz sving		Mottagare		Trimning	Kanslighet för 50mW uteffekt	Anm.
	Signalingång	Frekvens	Område	Skalv. på			
MF	Bas AF121 Lågimpediv ingång via kond. (10nF)	10,7 MHz 65 kHz sving	UKV	87 MHz	L201, L202, L203, L204, L205, L206 Upprepas	Ca 40µV	Oscilloskop till MF-för LF-utgång Max diskant på max am- bästa LF-f
UKV	UKV- antenn	88 MHz 100 MHz	UKV	88 MHz 100 MHz	L207, L208 Tr. 201 Upprepas	Ca 3µV	Högtalaren e uteffektmete- ken kan om- sättas ur fu- nom kortslu- (Ej nödvänd- Max. volym.
LF	P3 justeras så att strömmen i sluttransistorerna blir 5mA vid noll volym. Strömmätaren kopplas mellan PNP-transistorns kallektor och chassi.						

er från schemat kan
grund av ändringar
produktionen.

from the circuit
occur due to altera-
duction.

mineures du schema
à cause des modi-
t la production.

(P) Potentiometrar Potentiometers Potentiomètres

Nr	Värde	Funktion	Det.nr
101	100 k Ω	Pos. log. med omkopplare	17622
102	25 k Ω	Pos. log. med brytare	17678
103	20 k Ω	Preomat	13698
201	100 Ω	Lin. semivariabel	17468

(R) Motstånd Resistors Resistances

Nr	Värde	Tol. %	Mat.	Bel. W	Det.nr
101	39 k Ω	5	Massa	1/2	29420
102	150 k Ω	10	"	1/2	20025
103	680 k Ω	10	"	1/2	20397
201	15 k Ω	5	Massa	1/2	29425
202	4,7 k Ω	5	"	1/2	29422
203	1 k Ω	5	"	1/2	29411
204	150 k Ω	10	"	1/2	20025
205	68 k Ω	5	GlasKol	1/2	29335
206	1 k Ω	5	Massa	1/2	29411
207	3,3 k Ω	5	"	1/2	29418
208	15 k Ω	5	"	1/2	29425
209	150 k Ω	10	"	1/2	20025
210					
211	470 Ω	10	Massa	1/2	29405
212	4,7 k Ω	5	Keram.	1/8	29263A
213	150 k Ω	10	Massa	1/2	20025
214	22 k Ω	5	"	1/2	29426
215	10 k Ω	5	"	1/2	29379
216	680 Ω	10	"	1/2	29409
217	22 k Ω	5	"	1/2	29426
218	3,9 k Ω	5	"	1/2	29420
219	330 Ω	10	"	1/2	29402
220	4,7 k Ω	5	Keram.	1/8	29263A
221	150 k Ω	10	Massa	1/2	20025
222	680 Ω	10	"	1/2	29409
223	15 k Ω	5	"	1/2	29425
224	3,3 k Ω	5	"	1/2	29418
225	270 Ω	5	Keram.	1/8	29253A
226	680 Ω	10	Massa	1/2	29409
227	330 Ω	10	"	1/2	29402
228	100 Ω	5	Keram.	1/8	29250A
229	1 k Ω	5	Massa	1/2	29411
230					
231	330 Ω	10	Massa	1/2	29402
232	150 k Ω	10	"	1/2	20025
233	15 k Ω	5	"	1/2	29425
234	15 k Ω	5	"	1/2	29425
235	82 k Ω	5	GlasKol	1/2	29432
236	12 Ω	10	Massa	1/2	20622
237	100 k Ω	5	"	1/2	29090
238	100 k Ω	5	"	1/2	29112
239	100 k Ω	5	"	1/2	29112
240					
241	1,5 k Ω	5	Massa	1/2	29414
242	6,8 k Ω	5	"	1/8	29234
243	3,3 k Ω	5	"	1/2	29418
244	470 Ω	10	"	1/2	29405
245	50 Ω		NTC		29334
301	150 Ω	5	Massa	1/2	29399
302	150 Ω	5	"	1/2	29399
303	8,2 k Ω	5	"	1/2	29382
304	2,2 k Ω	5	"	1/2	29415
305	270 Ω	10	"	1/2	20276
306	1,3 k Ω		NTC		29547

(C) Kondensatorer Capacitors Condensateurs

Nr	Värde	Tol. %	Mat.	Sp. V	Det.nr
101	220 pF	20	Keram.	500	12653C
102	47 nF	10	Polyest.	160	12613B
103	6,8 nF	20	"	160	21729B
201	22 pF	5	Keram.	500	21489B
202	22 nF	-20+40	"	500	21139
203	22 nF	-20+40	"	500	21139
204	500 μ F	-20+50	Elyt	12	21036
205	125 pF	5	Styrofl.	160	21988B
206	22 nF	-20+40	Keram.	500	21139
207	3,3 pF	\pm 0,5pF	"	500	21028
208	39 pF	\pm 0,5pF	"	500	21029
209	80 pF	2,5	Styrofl.	125	21754
210					
211	470 pF	5	Styrofl.	125	21272B
212	22 nF	-20+40	Keram.	500	21139
213	47 nF	-20+80	"	30	21887
214	125 pF	5	Styrofl.	160	21988B
215	2,2 nF	-20+40	Keram.	500	21139
216	2,2 nF	-20+40	"	500	21139
217	80 pF	2,5	Styrofl.	125	21754
218	1 nF	2,5	"	63	21870B
219	100 μ F	-20+50	Elyt	12	12621
220					
221	175 pF	2,5	Styrofl.	160	21087
222	47 nF	-20+80	Keram.	30	21887
223	15 nF	5	Styrofl.	63	21976
224	190 pF	2,5	"	63	21384
225	47 pF	-20+80	Keram.	30	21887
226	10 nF	10	Papper	250	21726
227	160 pF	2,5	Styrofl.	125	21483B
228	47 nF	-20+80	Keram.	30	21887
229	47 nF	-20+80	"	30	21887
230					
231	68 pF	5	Keram.	40	12686
232	330 nF	-20+30	"	12	12595
233	350 pF	2,5	Styrofl.	125	21853
234	350 pF	2,5	"	125	21853
235	4 μ F	-20+50	Elyt	40	21667B
236	4,7 nF	10	Styrofl.	63	12649
237	10 μ F	-20+50	Elyt	16	21961
238	2,5 μ F	-20+50	"	64	21101
239	100 μ F	-20+50	"	15	12666
240					
241	250 μ F	-20+50	Elyt	12	21037
242	4,7 nF	10	Styrofl.	63	12649
243	1000 μ F	-20+50	Elyt	12	21038
301	1000 μ F	-20+50	Elyt	25	21140C
302	500 μ F	-10+100	"	25	21724
303	2500 μ F	-20+50	"	15	21016
304	1000 μ F	-20+50	"	12	21038
305	2,2 nF	-20+40	Keram.	500	21139
306	2,2 nF	-20+40	"	500	21139

(L) Spolar Coils Bobinages

Nr	Benämning	Det.nr	Det.nr
	Demodulator F3 kompl.	81596	
201	Spole, sekundärkrets	81598	82813
202	Spole, primärkrets	81597	82813
203	Baskretsspole F2	81603	82813
204	Kollektorkretsspole F2	81602	82813
205	Baskretsspole F1	81594	82812
206	Kollektorkretsspole F1	81599	82813
207	Osc-spole UKV	81611	86582
208	HF-spole UKV	81610	56582
209	Antennspole (serie 1) UKV	81600	
209	Antennspole (serie 2) UKV	81700	
210	Korrektionsspole	81512	
211	HF-drossel D-039	56968	
212	HF-drossel D-035	23376	
213	HF-drossel D-035	23376	

Kärnor
Cores
Båtonnets

(Q) Transistorer Transistors

Nr	Typ	Det.nr
201	AF 106	9019
202	AF 121	9026
203	AF 201	9096
204	AF 201	9096
205	AF 201	9096
206	BC 154	9078
207	BC 115	9037
208	AC 175	9081
209	AC 117	9001
301	AC 122	9003
302	AC 117	9001

(D) Dioder Diodes

Nr	Typ	Det.nr
201	OA 90	8615
202	BB 103	8829
203	BB 103	8829
204	AA 119	8602
205	AA 119	8602
206	OA 90	8615
301	BZY 85/C9 V1	8719
302	BZY 85/C9 V1	8719
303	B 30 C 450	88604

x) Tillkommer i serie 2



13577

3-Z9123

anslutet
ärkarens
min. volym.
trimning
itid vid
irvform

satt med
Automati-
så önskas
ktion ge-
ning av C232
ör trimn)

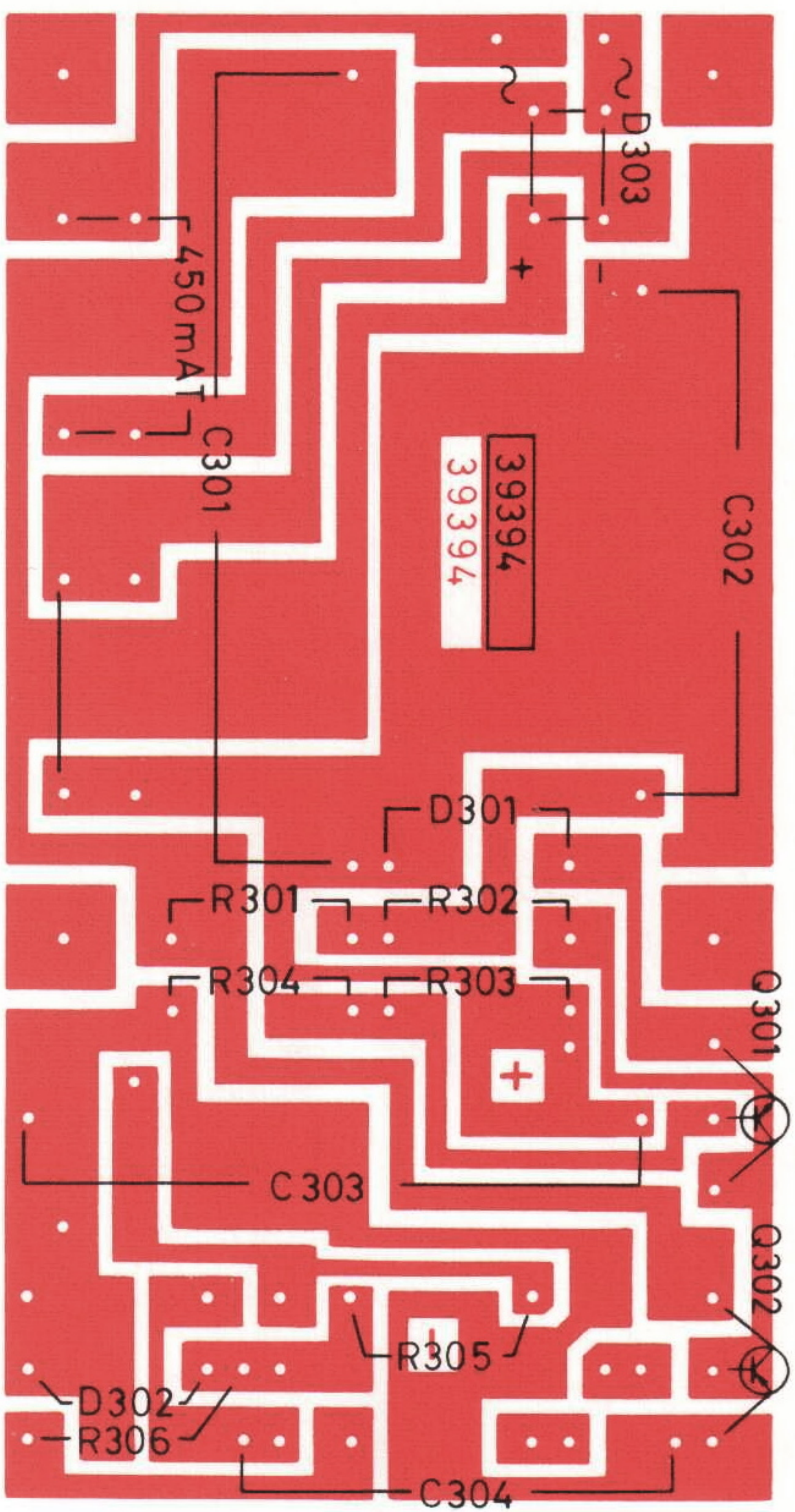
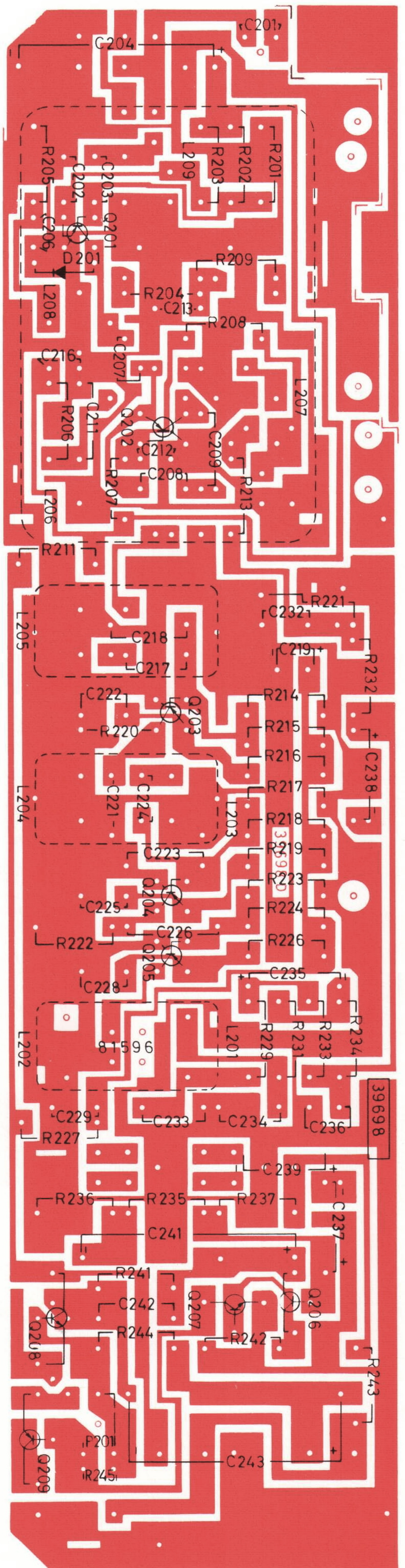

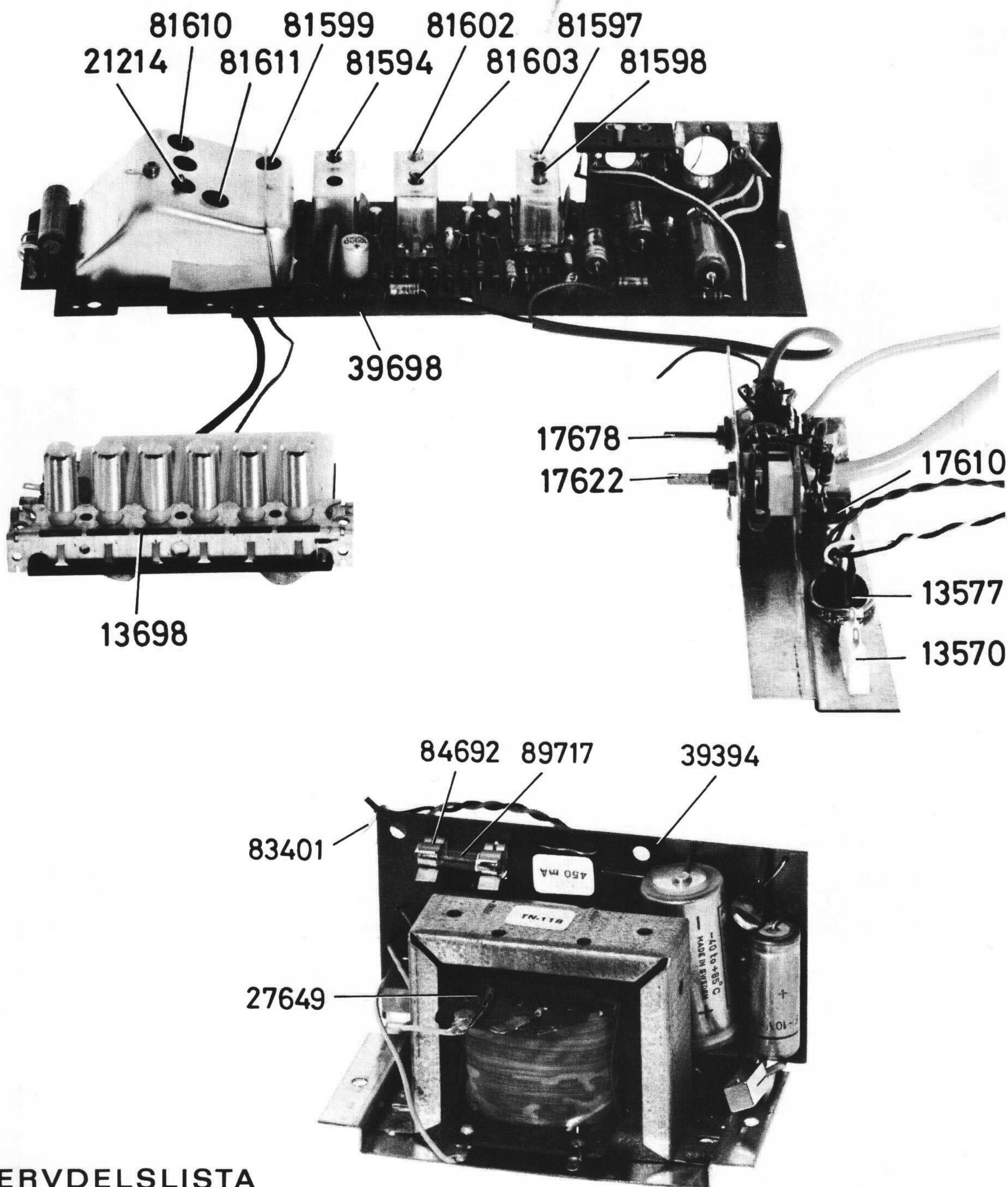

RESERVD ELSLISTA

Vid beställning skall alltid uppgivas:
Benämning, detaljnummer, typ och serie.

BENÄMNING	DETALJ NR	
	SERIE 1	SERIE 2
<u>KOPPLINGSPLATTA, KOMPL.</u>	89620	87796
KOPPLINGSPLATTA	39698	=
TRIMMER	21214	=
<u>FÄSTVINKEL, NITAD</u>	89624	89799
DIN-KONTAKT	16710	=
ANTENNUTTAG		13570
ANSLUTNINGSKONTAKT HÖGTALARE		13577
<u>NÄTDEL, KOMPL.</u>	89625	89798
KOPPLINGSPLATTA	39394	=
NÄTTRANSFORMATOR T-N118	27649	=
ANSLUTNINGSPROPP, NITAD	83401	=
SÄKRINGSHÅLLARE	84692	=
FINSÄKRING 450 mA TRÖG	89717	=