

TASCAM

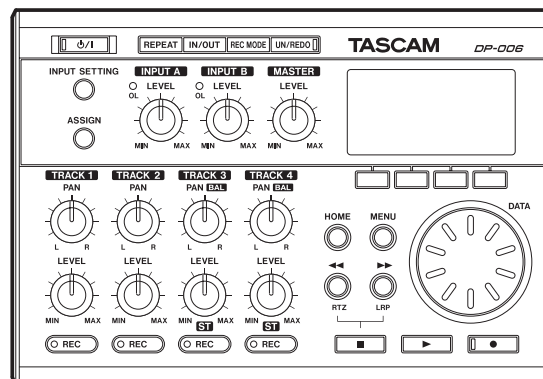
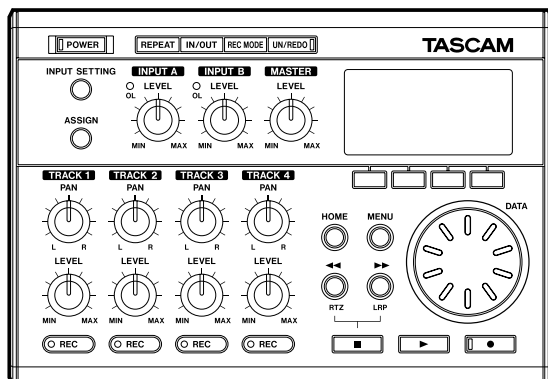

SERVICE MANUAL

DP-004

Portable 4-Track Digital Pocketstudio

DP-006

Digital Multitrack Recorder

CONTENTS

1. Specifications	2
2. Test Mode	4
3. Updating Firmware	8
4. How to initialize SD CARD	10
5. Messages Explained	11
6. Block Diagram	16
7. Level Diagram	17
8. Exploded Views and Parts List	18
9. PC Boards and Parts List	21
10. Safety Parts	29
11. Included Accessories	30

目次

1. 仕様.....	2
2. テストモード	4
3. ファームウェアのアップデート.....	8
4. SDカードの初期化方法	10
5. メッセージ一覧	11
6. ブロックダイアグラム.....	16
7. レベルダイアグラム	17
8. 分解図とパーツリスト	18
9. 基板図とパーツリスト	21
10. 安全部品	29
11. 付属品	30

INSTRUCTIONS FOR SERVICE PERSONNEL

BEFORE RETURNING APPLIANCE TO THE CUSTOMER, MAKE LEAKAGE-CURRENT OR RESISTANCE MEASUREMENTS TO DETERMINE THAT EXPOSED PARTS ARE ACCEPTABLY INSULATED FROM THE SUPPLY CIRCUIT.

1. Specifications

仕様

Audio input/output ratings

INPUT A

Terminal:	Standard phone jack, Unbalanced
Input impedance:	10k Ω min. (with INPUT A selectable switch set to MIC/LINE) 1M Ω (with INPUT A selectable switch set to GUITAR)
Standard input level:	-10 dBV
Maximum input level:	+6 dBV
Headroom:	16 dB

INPUT B

Terminal:	Standard phone jack, Unbalanced
Input impedance:	10k Ω min.
Standard input level:	-10 dBV
Maximum input level:	+6 dBV
Headroom:	16dB

Head Phone/LINE OUT output

Terminal:	3.5 mm mini-phone jack (stereo)
-----------	---------------------------------

When line is connected

Standard output level:	-16 dBV
Maximum output level:	0 dBV

When headphone is connected

Maximum output level:	15 mW + 15 mW (when 32 Ω headphone is connected)
-----------------------	--

Audio performance

Frequency response:	INPUT (MIC/LINE) \rightarrow LINE OUT: 20 Hz to 20 kHz
Distortion:	INPUT (LINE) \rightarrow LINE OUT: 0.05% max.
S/N ratio:	INPUT (MIC/LINE) \rightarrow LINE OUT: 75 dBV max.

General

Recording media:	SD card (512 MB - 2 GB) or SDHC card (4 GB - 32 GB)
File system	
MTR partition:	TASCAM original
FAT partition:	FAT32
Battery life:	About 8 hours (Record mode) About 8.5 hours (Music playback mode) (when measured with alkaline batteries. Battery life may vary depending on the operating conditions)
Operating temperature range:	5 - 35 $^{\circ}$ C
Power consumption:	1 W

オーディオ入出力定格

INPUT A

端子:	標準ホンジャック・不平衡
入力インピーダンス:	10k Ω 以上 (INPUT A 切換スイッチを "MIC/LINE" に設定時) 1M Ω (INPUT A 切換スイッチを "GUITAR" に設定時)
基準入力レベル:	- 10dBV
最大入力レベル:	+ 6dBV
ヘッドルーム:	16dB

INPUT B

端子:	標準ホンジャック・不平衡
入力インピーダンス:	10k Ω 以上
基準入力レベル:	- 10dBV
最大入力レベル:	+ 6dBV
ヘッドルーム:	16dB

Head Phone/LINE OUT 出力

端子:	3.5mm ミニホンジャック (ステレオ)
-----	-----------------------

ライン接続時

基準出力レベル:	- 16dBV
最大出力レベル:	0dBV

ヘッドホン接続時

最大出力レベル:	15mW + 15mW (32 Ω ヘッドホン接続時)
----------	---------------------------------------

オーディオ性能

周波数特製:	INPUT (MIC/LINE) \rightarrow LINE OUT: 20Hz \sim 20kHz
歪率:	INPUT (LINE) \rightarrow LINE OUT : 0.05% 以下
S/N 比:	INPUT (MIC/LINE) \rightarrow LINE OUT: 75dBV 以下

一般

記録媒体:	SD カード (512M バイト \sim 2G バイト) および SDHC カード (4G バイト \sim 32G バイト)
ファイルシステム	
MTR パーティション:	TASCAM オリジナル
FAT パーティション:	FAT32
電池持続時間:	約 8 時間 (JEITA 録音時) 約 8.5 時間 (JEITA 音楽再生時) (アルカリ乾電池使用時。使用状況により変動することがあります。)
使用温度範囲:	5 \sim 35 $^{\circ}$ C
消費電力:	1W

Dimensions: 155.0 (W) x 33.5 (H) x 107.0 (D)mm
(w/o projections)

Weight: 360 g (w/o batteries)

外形寸法： 155.0(幅)× 33.5(高さ)× 107.0(奥行)mm
(突起部含まず)

質量： 360g (電池を含まず)

Optional accessories

AC adapter: PS-P520

別売アクセサリ

ACアダプター： PS-P520

Computer requirements

Windows Pentium 300 MHz or faster
128 MB or more memory
USB (USB 2.0 recommended)

Macintosh: Power PC, iMac, G3, G4 266 MHz or faster
64 MB or more memory
USB port (USB 2.0 recommended)

Recommended USB host controller
Intel chipset

Supported OS

Windows: Windows 2000 SP4 or later, Windows XP, Windows Vista and Windows 7 (DP-006)

Macintosh: Mac OS X 10.2 or later (DP-004)
Mac OS X 10.4.6 or later (DP-006)

接続するパソコンの条件

Windows マシン： Pentium 300MHz 以上
128MB 以上の Memory
USB ポート (推奨：USB2.0)

Macintosh マシン： Power PC、iMac、G3、G4
266MHz 以上
64MB 以上の Memory
USB ポート (推奨：USB2.0)

推奨 USB ホストコントローラー：

Intel 製チップセット

サポート OS

Windows: Windows 2000 SP4 以上、
Windows XP、Windows Vista、
Windows 7 (DP-006)

Macintosh: Mac OS X 10.2 以上 (DP-004)
Mac OS X 10.4.6 以上 (DP-006)

Dimensions(寸法図)

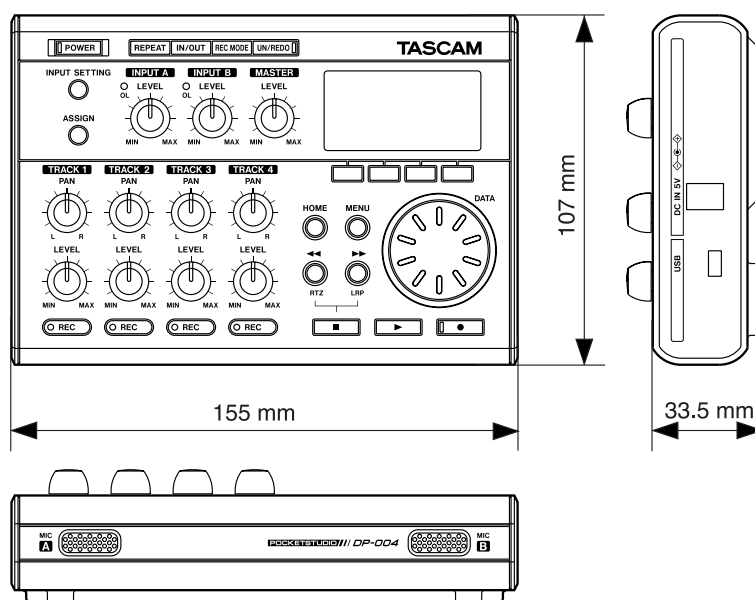

2. Test Mode

テストモード

The DP-004/006 is provided with a test mode that lets you run diagnostic checks on the hardware.

This mode is for use in factory and servicing and is not accessible by users.

1. How to enter test mode

While holding down the **REC1+REC3+STOP** keys, switch the power on.

2. Displays explained

When the test mode starts up, the following are displayed:

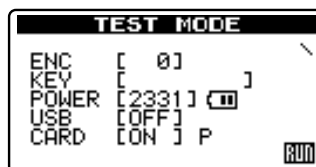

- | | | | |
|------------|--|------------|--|
| •ENC [0]: | DATA encoder (0-999)
You can determine whether or not each of the three encoders is in order. | •ENC[0] : | DATA エンコーダ (0～999)
エンコーダが正常に動作しているかを
確認可能 |
| •KEY []: | Shows the name of a key pressed.
You can determine whether or not a switch pressed is in order. | •KEY[] : | 押されたキーの名称を表示
押されたキーが正常に認識されている
かを確認可能 |
| •POWER : | Power supply voltage (4095 steps)
"BAT" shown when powered on battery;
"AC" shown when connected to an AC outlet. | •POWER : | 電源供給電圧 (4095 段階)
バッテリー時: BAT / AC 接続時: AC |
| •USB : | USB connection | •USB : | USB 接続認識 |
| •CARD : | Card detection | •CARD : | カード検出 ("P": カードプロテクトが
ON の時のみ表示) |
| •"/": | This is an event acceptance indicator.
Normally, this indicator is still and rotates
when a key is operated for example. | •"/": | イベント受付インジケータ
通常は停止、キーなど操作すると回転 |

3. Checking LEDs

When a key is pressed, its name is displayed in "KEY []" and, at the same time, the associated LED turns on solid or blinks on the PANEL PCB, allowing you to check whether they work dependably.

1) General

- | | |
|------------|--------------------------|
| F1: | all on |
| F2: | blinking at higher speed |
| F3: | blinking at normal speed |
| F4: | all off |

For the LED associated with a key, it turns on solid when a key is pressed and starts blinking when holding down the key for a certain time.

*Use care when pressing the **POWER** key, for holding it down for a certain time switches off the power of the unit.

2) Others

- | | |
|--------------|--|
| OL A: | turns on when the REPEAT key is pressed. |
| OL B: | turns on when the UN/REDO key is pressed. |

DP-004/006 ではハードウェアの自己診断が可能なテストモードを備えています。

このモードは生産、サービス用モードであり一般公開はしません。

1. TEST MODE の起動方法

「**REC1+REC3+STOP**」キーを 3 個同時に押しながら電源を投入します。

2. 画面の説明

起動画面後に下記の LCD 表示となります。

3. LED 確認

KEY [] で押されたキーの名称を表示すると同時に PANEL PCB 上の LED も点灯もしくは点滅し、正常に点灯するか否かの確認が可能となります。

1) 一般

- | | |
|-------------|------|
| F1 : | 全灯 |
| F2 : | 早い点滅 |
| F3 : | 通常点滅 |
| F4 : | 全消灯 |

キーとセットで設置してある LED に関してはキーを押すと LED が点灯し、一定時間以上押し続けると点滅します。

※ **POWER** キーは押し続けると本体の電源が切れますので注意してください。

2) その他

- | | |
|---------------|----------------------|
| OL A : | REPEAT キーで点灯 |
| OL B : | UN/REDO キーで点灯 |

4. Menu

Pressing the **MENU** key reveals the following menu.

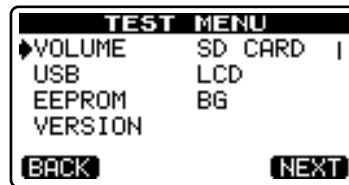

- **REW/FF** KEY: cursor movement
- **F4(NEXT)** KEY: mode selection
- **F1(BACK)** KEY: back to the TOP screen

1) VOLUME

Select "**VOLUME**" and press **F4(NEXT)** key and the following are displayed:

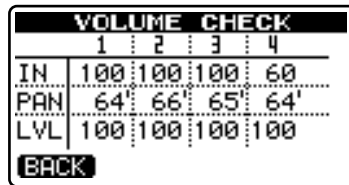

When rotating a potentiometer, the number display changes, allowing you to check whether the potentiometer is operating correctly.

- **IN-1, IN-2:** INPUT A, B
- **IN-3:** MASTER
- **IN-4:** HEADPHONE VOLUME
- **PAN:** PAN
- **LVL:** LEVEL

2) SD CARD

Select "**SD**" and press **F4(NEXT)** key and the following are displayed:

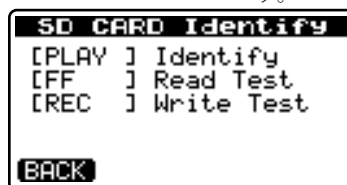

Identify: Read in data from the card.

Pressing the **PLAY** key indicates the following information:

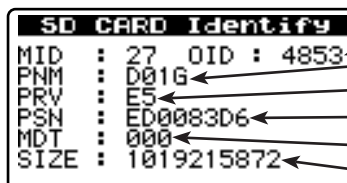

Pressing the **F1** key returns the display to the previous screen.

4. MENU

MENU キーを押すと下記メニューを表示します。

- **REW/FF** キー： 項目の移動。
- **F4(NEXT)** キー： 項目の選択。
- **F1(BACK)** キー： TOP 画面へ。

1) VOLUME

"**VOLUME**" を選択して **F4(NEXT)** キーを押すと下記画面を表示します。

各対応 VR を回すとその数値が変化して、VR が正常に読み取り出来ているかを確認できます。

- **IN-1, IN-2 :** INPUT A, B
- **IN-3 :** MASTER
- **IN-4 :** HEADPHONE VOLUME
- **PAN :** PAN
- **LVL :** LEVEL

2) SD CARD

"**SD**" を選択して **F4(NEXT)** キーを押すと下記画面を表示します。

Identify : カードから情報の読み込み

PLAY キーを押すと下記の情報を表示します。

- Manufacturer ID
- OID : OEM/Application ID
- Product name
- Product revision
- Product serial number
- Manufacturing date
- Raw Size

F1 キーを押すと元の画面に戻ります。

Read Test: Read in data from the card per sector

At each press of the **FWD** key, data is read in from the card per sector.

Read Test : カードから 1 セクタ読み込み

FWD キーを押すと、押すたびにカードから 1 セクタ毎のデータの読み込みを行ないます。

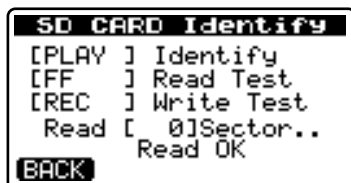

Write Test: Card write test.

Press the **REC** key to advance to the following screen.

Press the **F4 (EXEC)** key to execute the Write Test.

Write Test : カードへの書き込みテスト

REC キーを押すと、下記画面を表示します。

F4(EXEC) キーを押すと書き込みテストが実行されます。

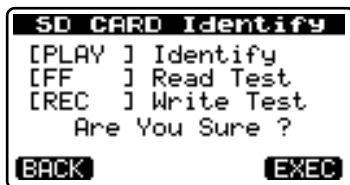

The following screen is displayed when the write test completes successfully.

書込テストが正常終了すると下記画面が表示されます。

*Note that executing the Write Test results in clearing the data on the SD card as well as the format.

※ Write Test を実行しますと SD CARD 上のデータは消去され、フォーマットもクリアされますので注意してください。

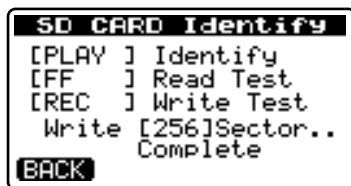

3) USB Check

Select "**USB**" and press **F4(NEXT)** key and the following are displayed:

Each time the **ENTER** key is pressed, the indication alternates between ON and OFF.

ON indicates that USB connected, and OFF indicates that USB is disconnected.

3) USB チェック

"**USB**" を選択して **F4(NEXT)** キーを押すと下記画面を表示します。



ENTER キーを押すたびに ON/OFF を繰り返します。

ON 表示で USB 接続、OFF 表示で USB 切断となります。

4) LCD Check

Select "**LCD**" and press **F4(NEXT)** key and the following are displayed:

Contrast adjustment (**F3**: +; **F4**: -)
 adjustment(**FWD**(▶▶): +; **REW**(◀◀): -)
 Characters for after-image check

4) LCD チェック

"**LCD**" を選択して **F4(NEXT)** キーを押すと下記画面を表示します。

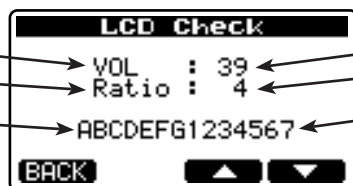

コントラスト調整 (**F3** : + , **F4** : -)
 コントラスト調整傾き
 (**REW** : - , **FF** : +)
 残像確認用キャラクタ

STOP key : Reverse

STOP キー : 反転

5) EEPROM Check

Select "EEPROM" and press **F4(NEXT)** key and the following are displayed:

Read in from the ROM

Writing all zeros to the ROM

The writing process starts at a press of the **F4(EXEC)** key in response to "Are you sure?" To cancel the process, press the **F1(BACK)** key.



PLAY :ROM の読み込み実行。

REC :ROM のオールゼロ書き込み。

"Are you sure?" 後に **F4(EXEC)** で書き込み。 **F1(BACK)** でキャンセル。

If errors occur during either the read or the write, the following are displayed:

- Timeout Err :** No response from the EEPROM
- Error :** Errors at data send/receive time
- Verify Err :** Errors in verification during the write process

6) BG

Select "BG" and press **F4(NEXT)** key, and the background sample screen is displayed.

The screen contains four pictures.

- FWD** key: To move forward.
- REW** key: To move backward.

Pressing **F1** key returns the display to the MENU screen.

7) VERSION Check

Select "VERSION" and press **F4(NEXT)** key, and the following are displayed, in which the detailed version information on the firmware can be confirmed.

Model Name(DP-004 or DP-006)
Version of the system firmware.
The last 4 digits indicate a build number
on which the system firmware was built.
which the system firmware was built

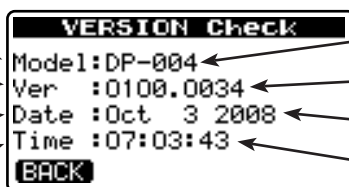

モデル名 (DP-004 or DP-006)

システムファームのバージョン

後半の 4 桁はビルド番号
ファームビルド日付

ファームビルド時刻

5) EEPROM チェック

"EEPROM" を選択して **F4(NEXT)** キーを押すと下記画面を表示します。

READ/WRITE 共に、エラーの場合には下記を表示する。

- Timeout Err :** EEPROM の応答なし
- Error :** データ送信 / 受信時のエラー
- Verify Err :** Write 時のペリファイエラー

6) BG

"BG" を選択して **F4(NEXT)** キーを押すと背景サンプル画面を表示します。

4 枚の絵があります。

- FWD** キー: 進む
- REW** キー: 戻る

F1 キーで MENU 画面に戻ります。

7) VERSION チェック

"VERSION" を選択して **F4(NEXT)** キーを押すと下記画面を表示され、ファームウェアの詳細 Version 確認が可能となります。

3. Updating Firmware

ファームウェアのアップデート

1. Preparations

- 1) Make the connection between this unit and the PC using a USB cable.
- 2) Place the update file in the **UTILITY** folder in the unit.
- 3) Perform the USB device "**remove**" action on the PC, and then switch off the power to the unit.

2. START-UP

While holding down the **REPEAT** and **UN/REDO** keys, switch the power on.

3. Displays explained

The following screen is displayed initially after start-up.

- 1) When only a single file is available:

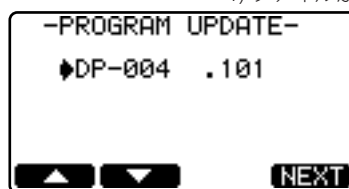

- 2) When multiple files are available:



The maximum number of display lines is 4.

If a file contains a larger number of lines than the maximum number of displayable lines, the cursor can be moved using **F1/F2** keys or the dial.

- 3) When no update file is available:
Nothing can be done.

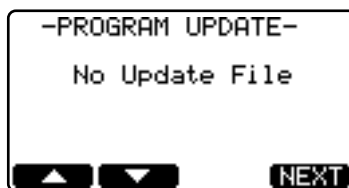

4. File confirmation

Press the **F4(NEXT)** key .

Name of the file selected
Current version at left and
New version at right

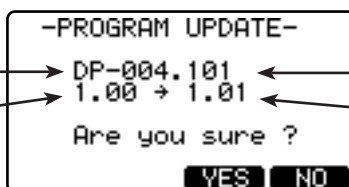

選択したファイル名
左：現バージョン 右：新バージョン

5. Getting update started

Press the **F3 (YES)** or **F4 (NO)** key.

- 1) When **F3 (YES)** key is pressed:
Updating is started.

1. 準備

- 1) 本体と PC を USB ケーブルで接続します。
- 2) アップデートファイルを本体の「UTILITY」フォルダに置きます。
- 3) PC で USB デバイスの「取り外し」を行い、PC から切り離れた後、本体の電源を落とします。

2. 起動

REPEAT + UN/REDO キーを押しながら電源を投入します。

3. 画面の説明

起動後に下記の表示となります。

- 1) ファイルが一つの場合

- 2) ファイルが複数の場合

表示行は最大 4 行です。

表示最大行を超えるファイルがある場合は **F1** キーと **F2** キーまたはダイヤルでカーソルが移動します。

- 3) ファイルが無い場合
何も操作できません。

4. ファイルの確認

F4(NEXT) キーを押します。

5. アップデート実行

F3(YES) キーか **F4(NO)** キーを押します。

- 1) **F3(YES)** キーを押した場合
アップデートを実行します。

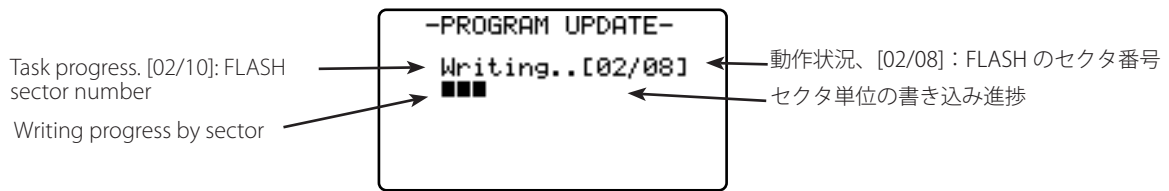

2) When **F4 (NO)** key is pressed:

Update is not started and the display returns to the file selection screen shown above.

2) **F4(NO)** キーを押した場合。

アップデートを実行せず、ファイル選択画面へ戻ります。



6. Completion

After "**Complete**" and "**POWER OFF**" are displayed, the unit switches OFF automatically.

Switch the power of the unit again and confirm the version.

6. 完了

「**Complete**」「**POWER OFF**」と表示後、自動的に電源 OFF となります。

再度、電源投入しバージョンを確認します。

7. Error messages

1) If an error occurs when selecting a file, the following messages appear:

Messages(メッセージ)	Meaning(内容)
Product	The product ID of the file does not match (the file may be for other products).
	ファイルのプロダクト ID が一致しない (別製品のファイルの可能性もある)。
Old Version	The file version is older than the current one.
	現バージョンよりもファイルのバージョンが古い。
Checksum	The checksum does not match.
	ファイルのチェックサムが一致しない。
Update File	Error in file reading.
	ファイル読み込みエラー。

7. エラーメッセージ

1) ファイル選択時にエラーが発生した場合のメッセージ

2) If an error occurs in the data rewriting process, the following messages appear:

2) 書き換え時にエラーが発生した場合のメッセージ

Messages(メッセージ)	Meaning(内容)
Flash Erase	Error in erasing
	消去エラー
Flash Blank	Blank error as a result of data erasure.
	消去後のブランクエラー
Flash Write	Error in writing.
	書き込みエラー
Flash Verify	Error in verification after data has been written.
	書き込み後のベリファイエラー

4. How to initialize SD CARD

SD カードの初期化方法

When an SD card malfunctions, for example if the MOUNT ERROR occurs immediately after start-up, the SD card can be initialized as described below.

Initialization can also be executed on a normal SD card.

*Initializing an SD card erases all of the data in it.

1. Start-up

While holding down the **REPEAT+INPUT SETTING** keys, switch the power on.

2. Confirmation

The screen for confirming the initialization is displayed.

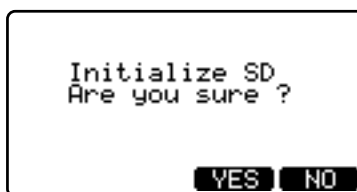

3. Getting Initialization Started

Press the **F3 (YES)** or **F4 (NO)** key.

1) When **F3 (YES)** key is pressed:

The normal startup screen is displayed, and the SD card initialization is executed.

*The screen is displayed for a relatively long period due execution of the SD card initialization.



When the SD card initialization completes, the home screen is displayed.



2) When **F4 (NO)** key is pressed:

The normal start up screen is displayed, and then the home screen is displayed without initializing the SD card.



起動時に MOUNT ERROR になってしまうなど、正常に動作できなくなった SD CARD を強制的に初期化する方法です。

正常な SD CARD に対して実行することもできます。

※この操作を行うと SD CARD 内のデータはすべて消去されます。

1. 起動方法

REPEAT キー + **INPUT SETTING** キーを押しながら電源を投入します。

2. 確認画面

Initialize をするかどうか確認する画面が表示されます。

3. 実行

F3(YES) キーか **F4(NO)** キーを押します。

1) **F3(YES)** キーの場合

通常起動画面となり、SD CARD 初期化処理を実行します。

※ SD CARD 初期化処理実行のため、この画面表示時間がやや長くなります。

SD CARD 初期化処理を終了すると、HOME 画面が立ち上がります。

2) **F4(NO)** キーの場合

通常起動画面となり、SD CARD 初期化処理をしないで HOME 画面が立ち上がります。

5. Messages Explained

メッセージ一覧

The following popup messages alert you to conditions that may arise while you are using the unit. Consult this table if you see something you do not understand.

以下のポップアップメッセージの一覧表を示します。
DP-004/006 では状況に応じたポップアップメッセージが表示されますが、それぞれのメッセージの内容を知りたいとき、および対処方法を知りたいときにこの表をご覧ください。

1. General Error (一般的エラー)

Messages(メッセージ)	Meaning and response(内容と対処方法)
Empty Export Track	You are trying to export a track which does not have anything recorded on it. Pick another track to export.
	「エクスポートトラックが空っぽです。」 何も録音されていないトラックをエクスポートしようすると表示されます。別のトラックをエクスポートしてください。
File Not Found	You are trying to restore a song when there are no backed-up songs on the FAT partition.
	「ファイルが見つかりません。」 FATパーティションにバックアップされたソングがないときに、ソングをリストアしようすると表示されます。
I/O Too Short	You are trying to enter repeat mode, but the time between the IN and OUT points is too short. Make the time longer.
	「IN ポイントと OUT ポイントが近すぎます。」 リピートモードに入ろうとするとときに IN ポイントと OUT ポイントが近すぎると表示されます。 IN ポイントと OUT ポイントを 2 フレーム以上離してください。
Import File Not Found	You are trying to import a WAV file from the FAT partition when there are no WAV files there. Connect the unit to a PC and transfer some files to the FAT partition for import.
	「インポートするファイルが見つかりません。」 WAV ファイルのない FAT パーティションから WAV ファイルをインポートしようとしています。 本機をパソコンに接続して、インポートするファイルをパソコンから本機の FAT パーティションに転送してください。
Import File Too Large	You are trying to import a WAV file from the FAT partition that is too large for the remaining space on the partition. Free up some space on the (native) partition and try again.
	「インポートするファイルが大きすぎます。」 アクティブパーティションの空きスペースより容量の大きい WAV ファイルを FAT パーティションからインポートしようとしています。アクティブパーティション内の不要なファイルを削除して空きスペースを増やしてから再度インポートを試みてください。
In Bounce Mode	You tried to perform an action that cannot be done while in Bounce mode.
	「バウンスモード中です。」 バウンスモード中に禁止操作をしようとしたときに表示されます。
In Master Mode	You tried to perform an action that cannot be done while in Master mode.
	「マスタリングモード中です。」 マスタリングモード中に禁止操作をしようとしたときに表示されます。
In Repeat Mode	You tried to perform an action that cannot be done while in Repeat mode.
	「リピートモード中です。」 リピートモード中に禁止操作をしようとしたときに表示されます。
Master Track Not Found	You have tried to export a mastered mix track when the song does not have one. Master the song and then export the mix.
	「マスタートラックが見つかりません。」 ステレオマスターがソング内に録音されていないときにステレオマスターをエクスポートしようすると表示されます。 ソングをマスタリングしてから、ステレオマスターをエクスポートしてください。

Messages(メッセージ)	Meaning and response(内容と対処方法)
Master Track Too Large	You tried to export a master track which was too large for the remaining space on the FAT partition . Connect the unit to a computer and free up some space on the FAT partition.
	「マスタートラックが大きすぎます。」 FATパーティションの空き容量より大きなステレオマスターをエクスポートしようとしています。 本機をパソコンに接続して、FATパーティションの空きスペースを拡げてください。
No Disk Space	You tried to create a song, but there is not enough space on the partition to create a song. Free up some space and try again.
	「ディスクスペースがありません。」 パーティションパーティションに十分な空きスペースがないときにソングを作成しようとする、このメッセージが表示されます。 スペースを拡げてからソングを作成してください。
No Master Trk	You have tried to use a non-existent master track as the source in a track cloning operation. Select another source or master the song and try again.
	「マスタートラックが存在しません。」 トラックのクローンを作るとき、存在しないマスタートラックをソースとして選択しようとする、と表示されます。 マスタートラックを作るか、または別のソースを選択してください。
No Song	You are trying to load a song from a partition that has no songs on it. Change partitions.
	「ソングがありません。」 ソングが存在しないパーティションからソングをロードしようとしています。 パーティションを変更してください。
No Undo Histry	There are no actions to be undone.
	「アンドゥのヒストリーがありません」 アンドゥするような操作が存在しません。
History 900!!	The number of items in the Undo History has exceeded 900. Clear the Undo History because the Work Memory is about to become full.
	Undo History が 900 個を越えたときに警告として表示されます。 Work Memory Full になる寸前ですので、History クリアを実行してください。
Not Stopped	The transport is moving (not stopped, but playing back, recording, etc.) and you have pressed a key such as the UN/REDO key which cannot be used until you press STOP.
	「レコーダーが停止していません。」 レコーダーが停止していないとき、たとえば UN/REDO キーのように停止中でないと受け付けられないキーを押すと、このメッセージが表示されます。
Now Recording	You are trying to perform an action which cannot be done while recording.
	「レコーディング中です。」 レコーディングを行っているときにメニュー操作を行おうとすると表示されます。他にもレコーディング中に受け付けられない操作があります。
Same Track	You cannot clone a track to itself.
	「同じトラックを指定しています。」 クローントラック設定で、"Src Trk" と "Dst Trk" とで同じトラックを指定すると表示されます。
Song Protected	The song is protected and you are trying to change it (record or edit, etc.). Unprotect the song.
	「ソングがプロテクトされています。」 プロテクトされているソングに変更（録音、編集など）を加えようとする、と表示されます。変更を加える前にプロテクトを解除してください。

Messages(メッセージ)	Meaning and response(内容と対処方法)
Too Many songs	You have 250 songs on one partition. You must delete some before you can create another song.
	「これ以上ソングを作成できません。」 一つのパーティションが持つことができるソングの数は最大 250 です。不要なソングを削除してから、新しいソングを作成してください。
Track Full	You are trying to import a file from the FAT partition to a track that has already been recorded to . You can only import to a blank track.
	「トラックが録音済みです。」 FAT パーティションからすでに録音されているトラックにファイルをインポートしようとする则表示されます。
Trk Too Short	You are trying to master with the OUT point at the zero position. Set the OUT point and try again.
	「トラックが短すぎです。」 ゼロポジションを OUT ポイントに設定してマスタリングを行おうとすると表示されます。 OUT ポイントを設定し直してください。
No SD Card! Please set a SD	Insert an SD card after turning off the unit.
	「SD カードが挿入されておりません。」 電源をオフにしてから SD カードを挿入してください。
Not Continued	This error occurs during SONG BACKUP or SONG RESTORE. The song data is destroyed or normal access to the FAT area failed.
	SONG BACKUP または SONG RESTORE 中のエラーです。 SONG データが壊れているか、FAT エリアに正常アクセスができなかった場合に表示されます。
It's Too Lage	The FAT area does not have enough remaining space for SONG BACKUP. Move the files in the FAT area to the PC using the USB connection or save the files in the FAT area and then reformat it.
	SONG BACKUP 時に FAT 空き容量が足りない場合に表示されます。 USB 接続して FAT エリアにあるファイルを PC へ移動するか、FAT 上のファイル保存後 FAT REFORMAT してください。
Invalid Card	Insert another SD card after turning off the unit, or format the card by MENU → CARD → FORMAT.
	「挿入されている SD カードは DP-004 (or DP-006) で使用できないフォーマットです。」 電源をオフにしてから別の SD カードを挿入するか、MENU → CARD から FORMAT してください。
Protected Card	To record or edit, turn off the unit and un-protect the SD card.
	「挿入されている SD CARD はプロテクトされています。」 録音や編集を行いたい場合は、電源を OFF して SD カードのプロテクトを解除してください。
Card Full	The SD card is full during recording. Erase the unnecessary songs or use another SD card.
	「録音中に SD カードがいっぱいになりました。」 不要な SONG を ERASE するか、SD カードを交換してください。
Trk Edit Fail	Save the song and turn the unit off and then on, and perform track edit again.
	「トラックエディットに失敗しました。」 ソングを保存してから本体の電源を入れ直して再度トラックエディットを実行してください。
Battery Empty	Replace the batteries with new ones or use a PS-P520 AC adapter (sold separately).
	「電池が空です。」 電池がほとんど空の状態の時に表示されます。 新しい電池に交換するか、別売の AC アダプター (PS-P520) を接続してご使用ください。
Battery Low	Replace the batteries with new ones or use a PS-P520 AC adapter (sold separately).
	「電池が空に近いです。」 電池が空に近い状態で録音しようとする则表示されます。 新しい電池に交換するか、別売の AC アダプター (PS-P520) を接続してご使用ください。

Messages(メッセージ)	Meaning and response(内容と対処方法)
SD Size Error	Use an SD card larger than 512 MB.
	「DP-004 (or DP-006) では使用できない小さいサイズのSDカードが挿入されています。」 512Mバイト以上のSDカードをご使用ください。
Work Memory Full	Even if the card has enough remaining memory space, this error may occur when you record a long song or edit a lot. You may be able to continue the work if you clear the history which may increase the open work memory. You may also be able to continue work by turning the unit off and then on again, which may inclears the open work memory.
	「ソングの録音や編集のために必要なワークメモリがいっぱいになりました。」 SDカードの空き容量が残っていても、1ソングでの長時間録音を行ったり、編集作業を多く行うと発生する場合があります。 ヒストリのクリアを実行すると空きワークメモリが増え、作業が継続できる場合があります。 電源をオフすることでも空きワークメモリが増え、作業が継続できる場合があります。

2. Fatal Error (致命的エラー)

Messages(メッセージ)	Meaning and response(内容と対処方法)
SD Not Found	The SD card cannot be recognized. Ensure that a normal card is inserted correctly and switch the power off then on again.
	SDカードが認識できませんでした。正常なSDカードが正しく挿入されていることを確認し、電源を入れ直してください。
SD Read Busy	The SD card read operation is delayed for the required processing. The card may be defective. Re-format it or use another SD card.
	SDカードからの読み込み時、処理が間に合わないなどのエラー。SDカード不良の可能性があります。カードフォーマットし直すか、別のSDカードを使用してください。
SD Write Busy	The SD card write operation is delayed for the required processing. The SD card may be defective. Re-format it or use another card.
	SDカードへの書き込み時、処理が間に合わないなどのエラー。SDカード不良の可能性があります。カードフォーマットし直すか、別のSDカードを使用してください。
I/F Error	The card does not respond or there is an error on the SD interface. The hardware or SD card may be defective.
	カードから応答が無いか、もしくはSDインターフェース上のエラー。 ハードウェア不具合、あるいはカード不良の可能性があります。
No Memory Left	An error occurred during the Track Edit operation. The song data is destroyed or normal access is impossible.
	Track Editでエラーが発生しました。 SONGデータが壊れているか正常にアクセスできない可能性があります。
FileErr:XXXXXX	Other irrecoverable error. "XXXXXX" is the number of the current step and indicates how far the processing has advanced till the error. The SD card may be defective. Re-format it or use another card.
	「その他の修復不可能なエラー」XXXXXXは処理がどこまで進んだかのステップを表す番号です。 SDカード不良の可能性があります。カードフォーマットし直すか、別のSDカードを使用してください。
Audio Rst Fail	Audio file system initialization error. The format in the SD card is destroyed or the card is defective. Re-format the SD card or use another card.
	Audio File System初期化エラー。SDカード内のフォーマットが壊れている、またはSDカード不良の可能性があります。 カードフォーマットし直すか、別のSDカードを使用してください。

Messages(メッセージ)	Meaning and response(内容と対処方法)
SaveParam Fail	Parameter save error. Check the card insertion and card protection status. Otherwise, the SD card may be defective.
	パラメータセーブエラー。SD カード挿入、カードプロテクトを確認してください。 SD カード不良の可能性もあります。
Mount Error:XX	Mount processing error. "XX" is the number of the current step indicating how far the processing has advanced till the error. The format in the SD card is destroyed or the card is defective. Re-format the SD card or use another card.
	マウントプロセスでのエラー。XX は処理がどこまで進んだかのステップを表す番号です。 SD カード内のフォーマットが壊れている、または SD カード不良の可能性もあります。 カードフォーマットし直すか、別の SD カードを使用してください。
SD-Card Error!	The SD card was ejected in the middle of recording or playback.
	録音・再生動作中に SD カードがイジェクトされた場合に表示されます。
System Error code 1	CPU access error. The firmware may be defective.
	CPU のアクセスエラー。ファームウェア不具合の可能性もあります。
System Error code 2	CPU address error. The firmware may be defective.
	CPU のアドレスエラー。ファームウェア不具合の可能性もあります。
System Error code 3	CPU instruction error. The firmware may be defective.
	CPU のインストラクションエラー。ファームウェア不具合の可能性もあります。
System Error code 4	CPU zero division error. The firmware may be defective.
	CPU のゼロ除算エラー。ファームウェア不具合の可能性もあります。
System Error code 5	CPU Privilege Violation error. The firmware may be defective.
	CPU の Privilege Violation エラー。ファームウェア不具合の可能性もあります。
System Error code 6	CPU Unimplemented line-a opcode error. The firmware may be defective.
	CPU の Unimplemented line-a opcode エラー。ファームウェア不具合の可能性もあります。
System Error code 7	CPU Unimplemented line-f opcode error The firmware may be defective.
	CPU の Unimplemented line-f opcode エラー。ファームウェア不具合の可能性もあります。
System Error code 8	CPU format error. The firmware may be defective.
	CPU のフォーマットエラー。ファームウェア不具合の可能性もあります。
System Error code 9	CPU Uninitialized Interrupt error. The firmware may be defective.
	CPU の Uninitialized Interrupt エラー。ファームウェア不具合の可能性もあります。
Device Error	An error occurred during the SD Identification. The hardware or SD card may be defective.
	SD カードの認識コマンドが失敗しました。ハードウェア不具合、あるいはカード不良の可能性もあります。

6. Block Diagram

ブロックダイアグラム

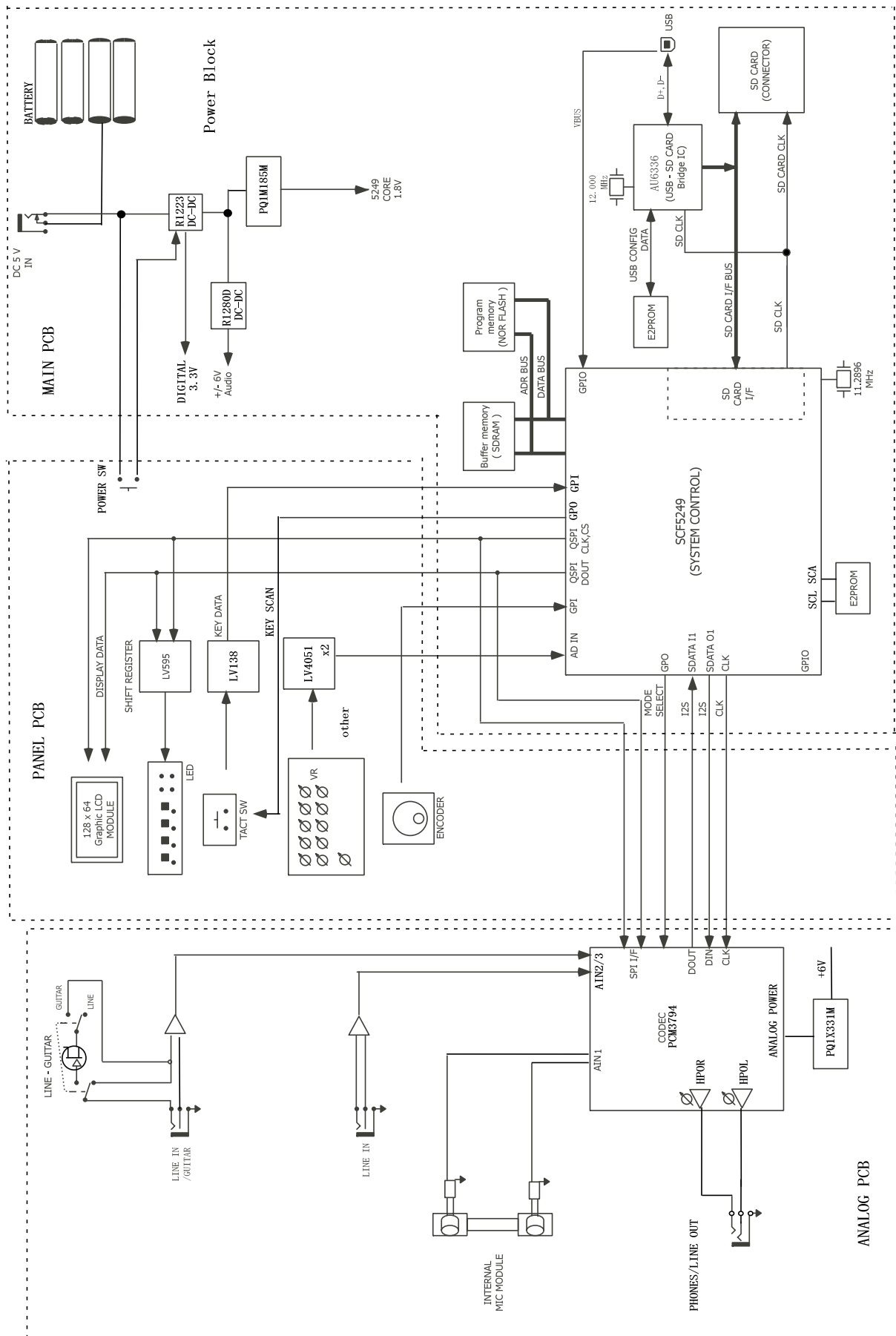

7. Level Diagram

レベルダイアグラム

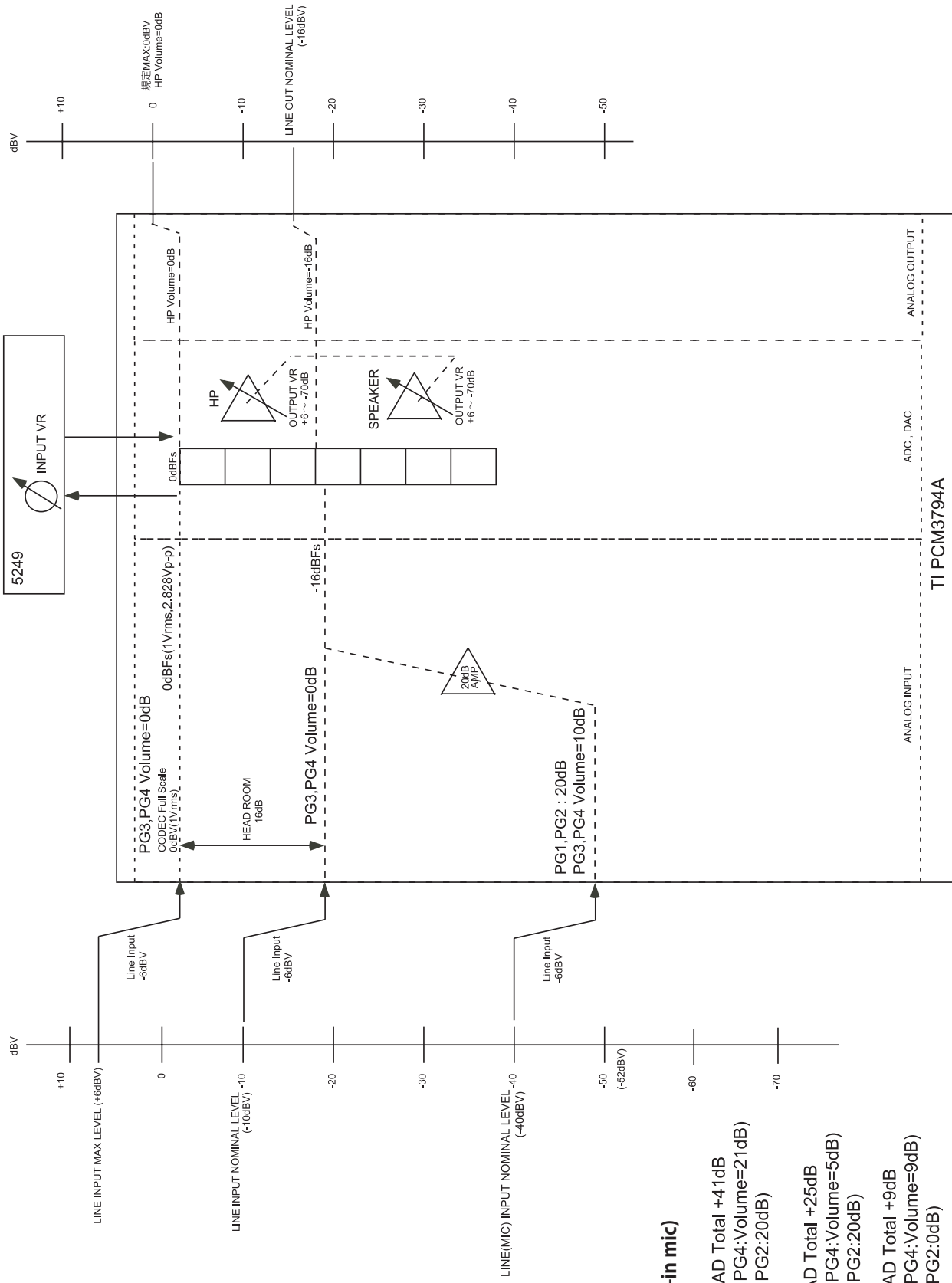

(The built-in mic)

HIGH PAD Total +41dB
 (PG3,PG4:Volume=21dB)
 (PG1,PG2:20dB)

MID PAD Total +25dB
 (PG3,PG4:Volume=5dB)
 (PG1,PG2:20dB)

LOW PAD Total +9dB
 (PG3,PG4:Volume=9dB)
 (PG1,PG2:0dB)

8. Exploded Views and Parts List

分解図とパーツリスト

Exploded View

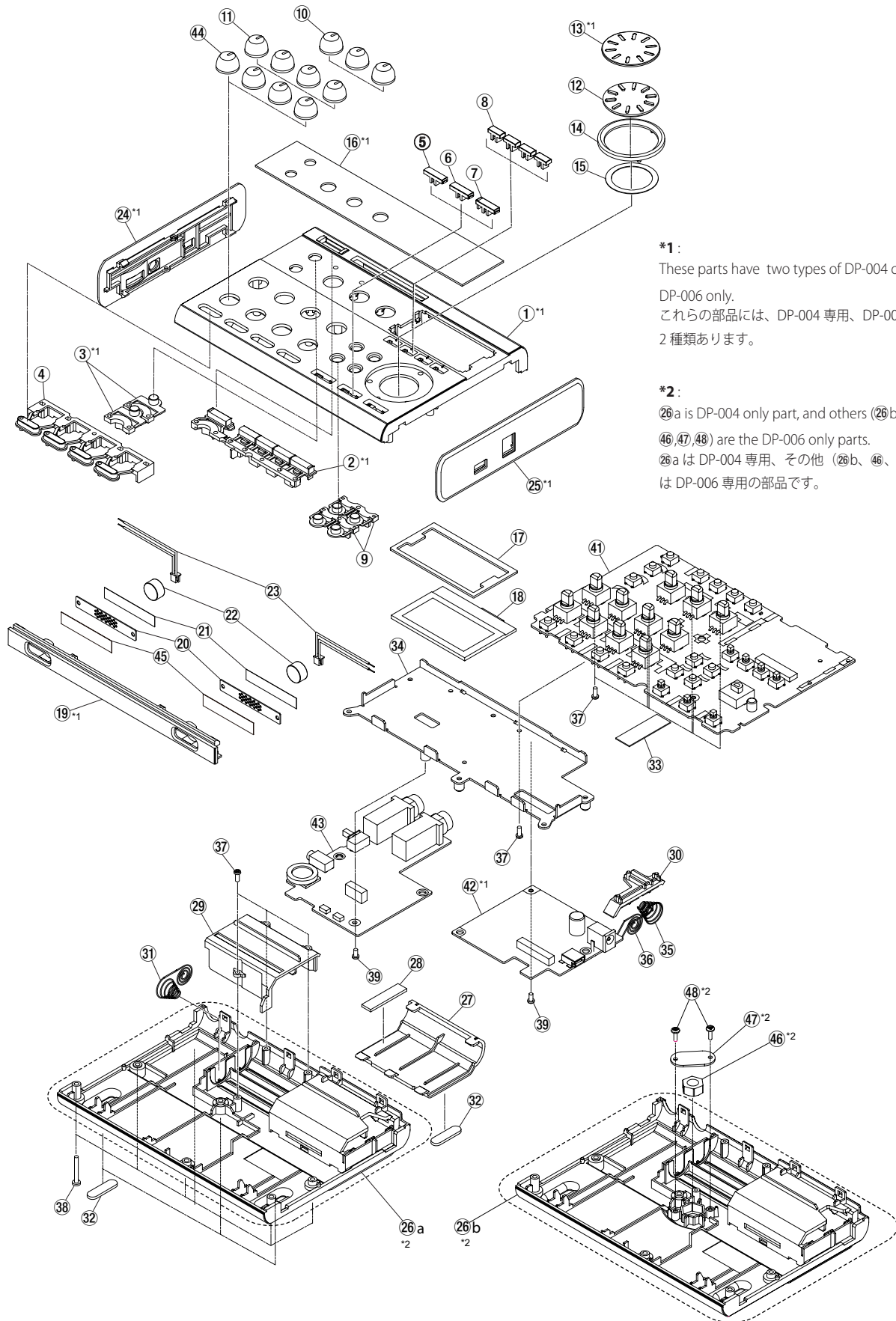

***1:**

These parts have two types of DP-004 only and DP-006 only.
これらの部品には、DP-004専用、DP-006専用の2種類あります。

***2:**

26a is DP-004 only part, and others (26b, 46, 47, 48) are the DP-006 only parts.
26aはDP-004専用、その他(26b、46、47、48)はDP-006専用の部品です。

CAUTION Part with numbers in parentheses () cannot be ordered.**注意** "()"付き品番は、発注できません。**Exploded View Parts List**

REF.NO.	PARTS NO.	DESCRIPTION	QTY	REMARKS
1-1	M02876900B	PANEL, TOP DP004 G	1	DP-004 only
	M02876950B	PANEL, TOP DP006 G	1	DP-006 only
1-2	M02877500A	BUTTON, A DP004 G	1	DP-004 only
	M02877510A	BUTTON, A DP006 G	1	DP-006 only
1-3	M02877600B	BUTTON, B DP004 G	2	DP-004 only
	M02877610A	BUTTON, B DP006 G	2	DP-006 only
1-4	M02877700A	BUTTON, C DP004 G	1	
1-5	M02877810C	BUTTON, D STOP DP004 G	1	
1-6	M02877820C	BUTTON, D PLAY DP004 G	1	
1-7	M02877900C	BUTTON, E DP004 G	1	
1-8	M02878000C	BUTTON, F DP004 G	4	
1-9	M02878100A	BUTTON, G DP004 G	2	
1-10	M02878500C	KNOB, VR DP004 ORG G	3	
1-11	M02878510C	KNOB, VR DP004 WHT G	4	
1-12	M02878600A	KNOB, JOG BASE DP004 G	1	
1-13	M02878700A	KNOB, JOG COVER DP004 G	1	DP-004 only
	M02878710A	KNOB, JOG COVER DP006 G	1	DP-006 only
1-14	M02878800A	KNOB, JOG RING DP004 G	1	
1-15	M02587500A	POLYEST SHEET, JOG MPGT1 G	1	
1-16	M02878900B	WINDOW, DP004 G	1	DP-004 only
	M02878910A	WINDOW, DP004 G	1	DP-006 only
1-17	M02879000A	CUSHION, LCD DP004 G	1	
1-18	E01381200A	LCD, KMC12864AC-00-SP A G	1	
1-19	M02877300B	ESCUTCHEON, DP004 G	1	DP-004 only
	M02877350B	ESCUTCHEON, DP006 G	1	DP-006 only
1-20	M02880600B	PLATE, MIC DP004 G	2	
1-21	M02880700A	SHEET, MIC DP004 G	2	
1-22	3E038410	MIC CONDENSER ECM-100 G	2	
1-23	E01534000A	HARN ASSY, MIC DP004 G	2	
1-24	M02877100B	PANEL, SIDE L DP004 G	1	DP-004 only
	M02877150B	PANEL, SIDE L DP006 G	1	DP-006 only
1-25	M02877200B	PANEL, SIDE R DP004 G	1	DP-004 only
	M02877250B	PANEL, SIDE R DP006 G	1	DP-006 only
1-26	M02877000B	PANEL, BOTTOM DP004 G	1	DP-004 only
	M02877050B	PANEL, BOTTOM DP006 G	1	DP-006 only
1-27	M02879100A	COVER, BATTERY A DP004 G	1	
1-28	M02904300A	CUSHION, BATTERY DP004 G	1	
1-29	M02879200A	COVER, BATTERY B DP004 G	1	
1-30	M02880200A	COVER, BATTERY C DP004 G	1	
1-31	M02666400A	SPRING, BATT CDXT2 G	1	
1-32	M02880800A	FOOT, DP004 G	4	
1-33	M02931700A	SHEET, PCB PANEL DP004 G	1	

CAUTION Part with numbers in parentheses () cannot be ordered.**注意** "()"付き品番は、発注できません。**Exploded View Parts List**

REF.NO.	PARTS NO.	DESCRIPTION	QTY	REMARKS
1-34	M02877400C	FRAME,MAIN DP004 G	1	
1-35	M02880300A	SPRING,BATTERY A DP004 G	1	
1-36	M02880400A	SPRING,BATTERY B DP004 G	1	
1-37	B00302606A	SCREW,BPB M2*6 FNI G	10	
1-38	B00311316A	SCREW,BPP 2*16 FZC G	6	
1-39	B00311704A	SCREW,BPA 2*4 FNI G	2	
1-39	B00311704A	SCREW,BPA 2*4 FNI G	2	
1-41	E95354000A	PCB ASSY,PANEL DP004 G	1	(See "GATHER PCB,PANEL DP004 G " on page 28.)
1-42	E95354400A	PCB ASSY,MAIN DP004 G	1	(See "GATHER PCB,MAIN DP004 G " on page 28.)
	E95466900A	PCB ASSY,MAIN DP006 G	1	(See "GATHER PCB,MAIN DP006 G " on page 28.)
1-43	E95354200A	PCB ASSY,ANA DP004 G	1	(See "GATHER PCB,ANA DP004 G " on page 28.)
1-44	M02878500C	KNOB,VR DP004 ORG G	4	DP-004 only
	M02878530B	KNOB,VR DP004 BLU G	4	DP-006 only
1-45	M03482900A	MESH,MIC DP006 G	2	DP-006 only
1-46	M02812600A	NUT,UNC 1/4-20 FNI G	1	DP-006 only
1-47	M03477700A	BRACKET,TRIPOD NUT G	1	DP-006 only
1-48	B00302606A	SCREW,BPB M2*6 FNI G	2	DP-006 only

MAIN PCB (Side B) DP004

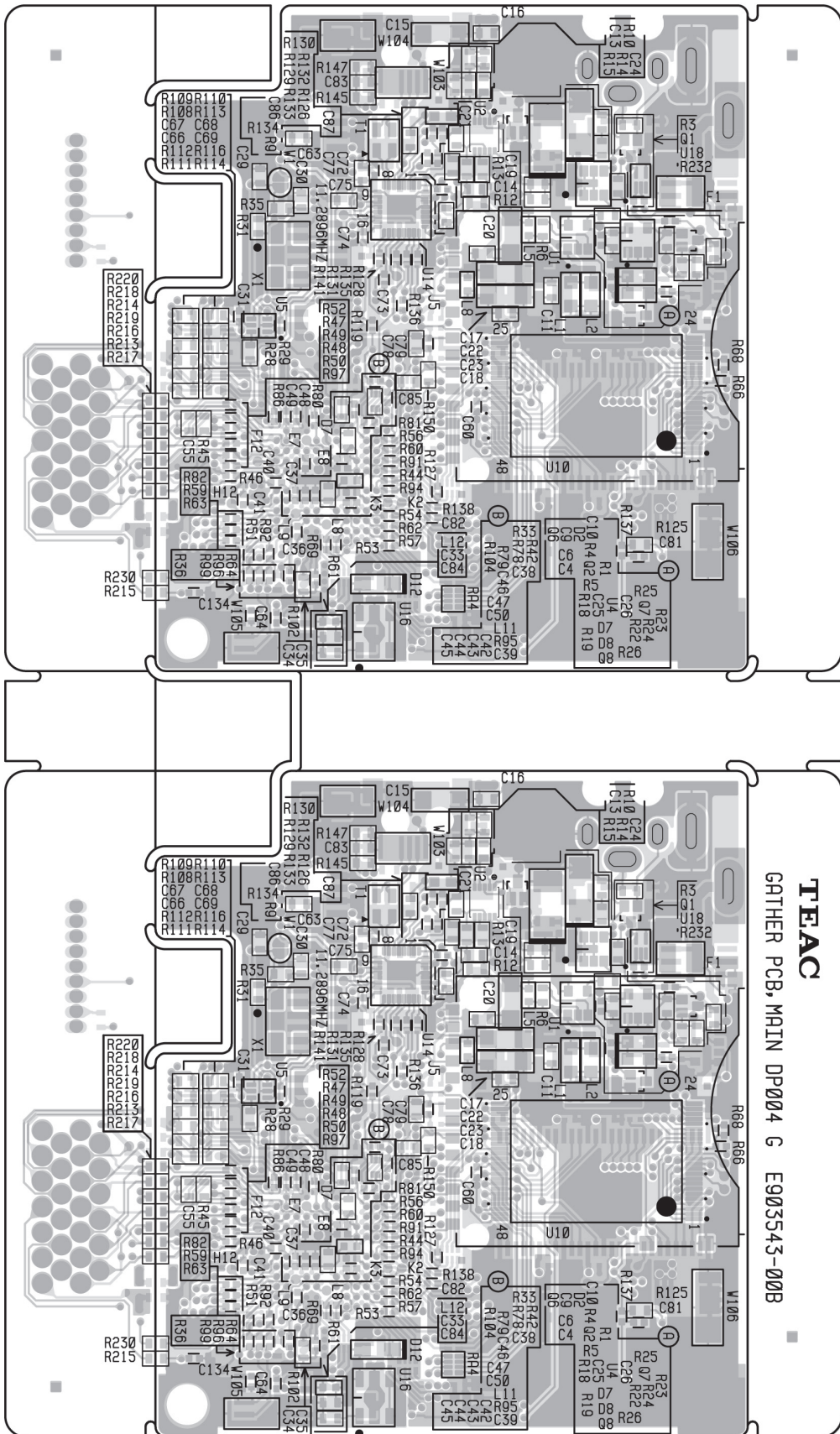

TEAC
GATHER PCB, MAIN DP004 G E903543-00B

PANEL PCB (Side A)

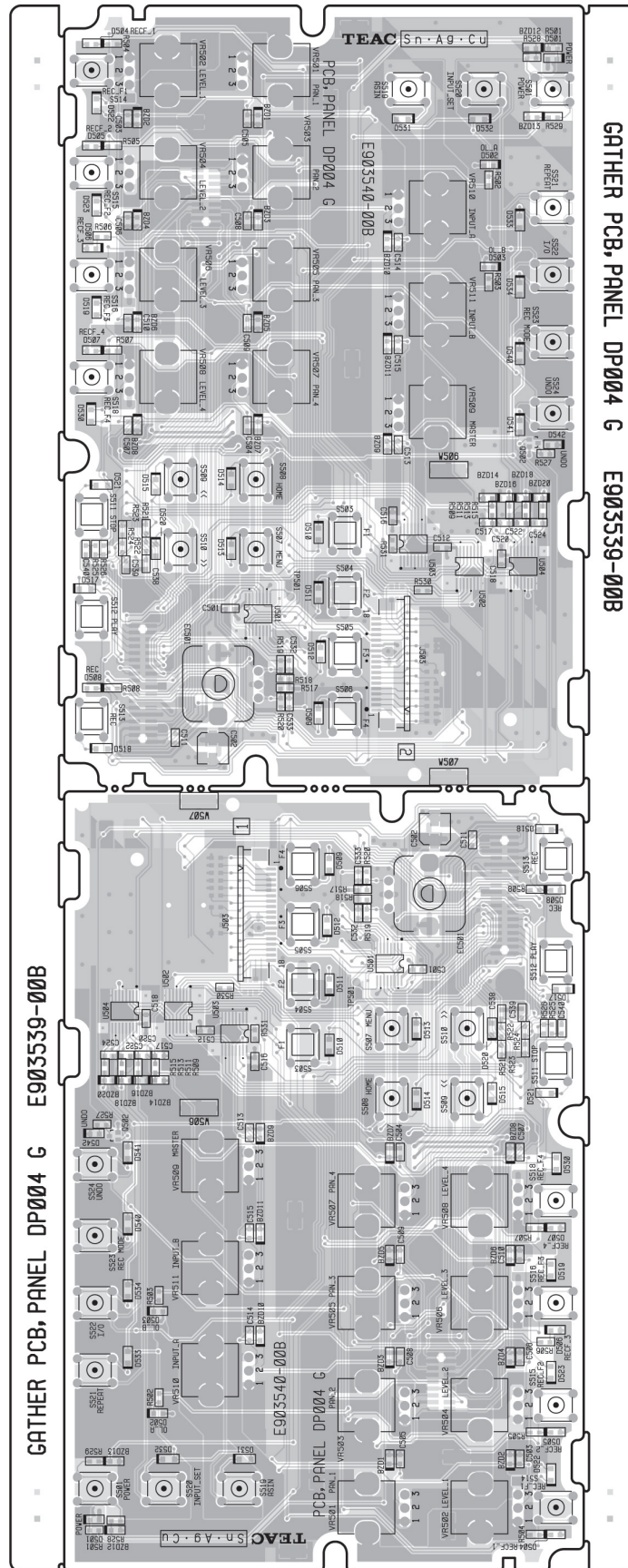

ANA PCB (Side A)

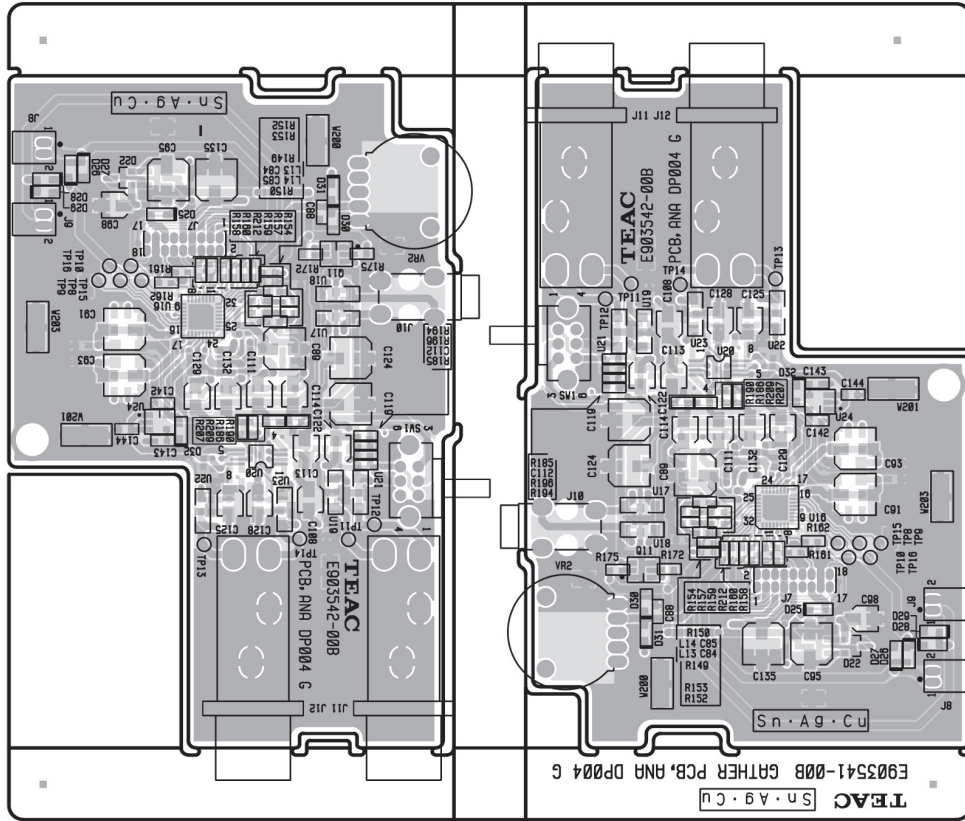

ANA PCB (Side B)

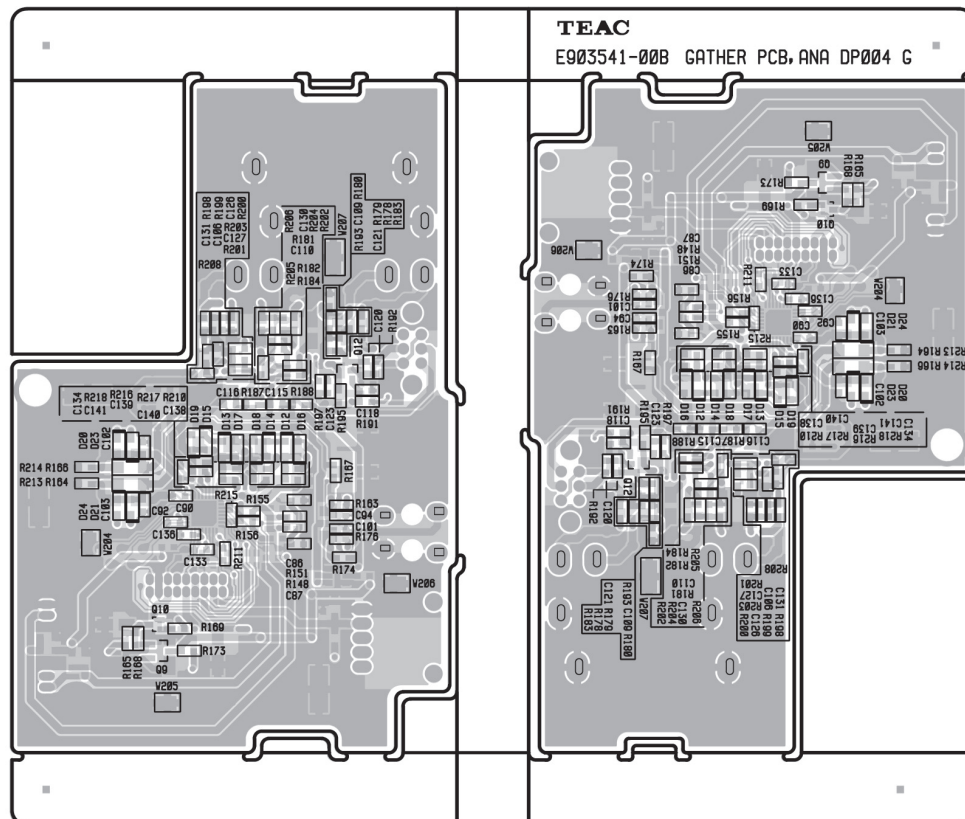

CAUTION

Part with numbers in parentheses () cannot be ordered. If you want to order service parts, be sure to use "Child" part numbers (numbers in Bold), which refer to individual parts of a parent part.

注意

"()"付き品番は、発注できません。補修部品を発注する際は、太字品番で発注してください。

GATHER PCB,MAIN DP004 G (DP-004 only)

メイン基板

PARTS NO.	DESCRIPTION	REMARKS
E95354300A	GATHER PCBA,MAIN DP004 G	[JPN] [EUR] [T/C]
(E95354400A)	PCB ASSY,MAIN DP004 G	[JPN] [EUR] [T/C]

GATHER PCB,MAIN DP006 G (DP-006 only)

メイン基板

PARTS NO.	DESCRIPTION	REMARKS
E95466800A	GATHER PCBA,MAIN DP006 G	[JPN] [EUR] [T/C] [CHI]
(E95466900A)	PCB ASSY,MAIN DP006 G	[JPN] [EUR] [T/C] [CHI]

GATHER PCB,ANA DP004 G (Common to DP-004 and DP-006)

アナログ基板

PARTS NO.	DESCRIPTION	REMARKS
E95354100A	GATHER PCBA,ANA DP004 G	[JPN] [EUR] [T/C] [CHI] ([CHI]:DP-006 only)
(E95354200A)	PCB ASSY,ANA DP004 G	[JPN] [EUR] [T/C] [CHI] ([CHI]:DP-006 only)

GATHER PCB,PANEL DP004 G (Common to DP-004 and DP-006)

パネル基板

PARTS NO.	DESCRIPTION	REMARKS
E95353900A	GATHER PCBA,PANEL DP004 G	[JPN] [EUR] [T/C] [CHI] ([CHI]:DP-006 only)
(E95354000A)	PCB ASSY,PANEL DP004 G	[JPN] [EUR] [T/C] [CHI] ([CHI]:DP-006 only)

WIRE Section (Common to DP-004 and DP-006)

ワイヤーセクション

PARTS NO.	DESCRIPTION	REMARKS
(E01534000A)	HARN ASSY,MIC DP004 G	[JPN] [EUR] [T/C]

10. Safety Parts

安全部品

Safety Parts List

REF.NO.	PARTS NO.	DESCRIPTION	REMARKS
F1	E0017804	FUSE, ICP-S2.3 (-TN)	⚠

11. Included Accessories

付属品

Included Accessories (DP-004)

REF.NO.	PARTS NO.	DESCRIPTION	REMARKS
	D01054901B	OWNERS MNL,(J) DP004 G	[JPN]
	D01054920A	OWNERS MNL,(E) DP004 G	[T/C] [EUR]
	D01055980A	OWNERS MNL,QSG(D)DP004 G	[EUR]
	D01055981A	OWNERS MNL,QSG(F)DP004 G	[EUR]
	D01055982A	OWNERS MNL,QSG(I)DP004 G	[EUR]
	D01055983A	OWNERS MNL,QSG(S)DP004 G	[EUR]
	D00729700E	WARR CARD,(JPN) G	[JPN]
	D00822001C	WARR CARD,ENG/FRE C A G	[EUR]
	D01059900A	CARD,REGISTRATION T/C G	[T/C]
	D00819901B	DISTRIBUTOR LIST,WLD CA G	[T/C] [EUR]
	T0017950	SD CARD,SP002GSD045HMPC G	[JPN] [T/C] [EUR]
	E01892100A	USB CABLE,FMT-11-054 0.8M	[JPN] [T/C] [EUR]

Included Accessories (DP-006)

REF.NO.	PARTS NO.	DESCRIPTION	REMARKS
	D01175201A	OWNERS MNL,DP006 J G	[JPN]
	D01175220A	OWNERS MNL,DP006 E G	[T/C] [EUR]
	D01175380A	OWNERS MNL,QSG DP006 G G	[EUR]
	D01175381A	OWNERS MNL,QSG DP006 F G	[EUR]
	D01175382A	OWNERS MNL,QSG DP006 I G	[EUR]
	D01175383A	OWNERS MNL,QSG DP006 S G	[EUR]
	D0118500A	SHEET,INSERTION ERP2 G	[JPN] [T/C] [EUR] [CHI]
	D01173700A	WARR CARD,TASCAM G	[JPN] [T/C] [EUR] [CHI]
	T0019950	MICROSD,PTA02045 G	[JPN] [T/C] [EUR] [CHI]
	T0019840	MICROSD ADAPTER,PTA02041G	[JPN] [T/C] [EUR] [CHI]
	E01892100A	USB CABLE,FMT-11-054 0.8M	[JPN] [T/C] [EUR] [CHI]

NOTES

- PC boards shown are viewed from parts side.
- Parts marked with * require longer delivery time.
- The parts with no reference number or no parts number in the exploded views are not supplied.
- As regards the resistors and capacitors, refer to the circuit diagrams contained in this manual.
- ⚠ Parts marked with this sign are safety critical components. They must be replaced with identical components - refer to the appropriate parts list and ensure exact replacement.
- Parts of [] mark can be used only with the version designated.

[JPN] : JAPAN [T/C] : U.S.A./CANADA [KOR] : KOREA

[EUR] : EUROPE [UK] : U.K.

[AUS] : AUSTRALIA [TM] : TAIWAN

[CHI] : CHINA [EX/BR] : BRAZIL

注意

- プリント基板図は部品面を示しています。
- *印の部品は納期が若干かかります。あらかじめご了承ください。
- 分解図に部番のない部品および品番のない部品は供給できません。
- 標準の抵抗、コンデンサーは省略してあります。回路図を参照してください。
- ⚠印は安全重要部品です。交換する時は必ず指定の部品を使用してください。
- 仕向先

[JPN] : JAPAN [T/C] : U.S.A./CANADA [KOR] : KOREA

[EUR] : EUROPE [UK] : U.K.

[AUS] : AUSTRALIA [TM] : TAIWAN

[CHI] : CHINA [EX/BR] : BRAZIL