

# PROFESSIONAL AUDIO WORKSTATION

# AW1600

## SERVICE MANUAL



### ■ CONTENTS (目次)

SPECIFICATIONS (総合仕様).....	4/6	RESTORING THE INTERNAL HARD DISK TO THE FACTORY-SET CONDITION (内蔵ハードディスクを工場出荷時の設定に戻す).....	72/73
PANEL LAYOUT (パネルレイアウト).....	8	DISPLAY MESSAGE LIST (ディスプレイメッセージリスト).....	74/77
CIRCUIT BOARD LAYOUT (ユニットレイアウト).....	12	MIDI IMPLEMENTATION CHART.....	80
DIMENSIONS (寸法図).....	13	MIDI DATA FORMAT.....	81
DISASSEMBLY PROCEDURES (分解手順).....	14	BLOCK DIAGRAM (ブロックダイアグラム).....	
LSI PIN DESCRIPTION (LSI 端子機能表).....	21	SOFTWARE BLOCK DIAGRAM (ソフトウェアブロックダイアグラム).....	
IC BLOCK DIAGRAM (IC ブロック図).....	26	PARTS LIST.....	
CIRCUIT BOARDS (シート基板図).....	29	CIRCUIT DIAGRAM (回路図).....	
UPDATING THE OPERATING SYSTEM (プログラムバージョンアップ方法).....	46/47		
INSPECTIONS (検査).....	48/51		
TEST PROGRAM (テストプログラム).....	54/63		

PA 011784

20050720- オープンプライス

 **YAMAHA**

HAMAMATSU, JAPAN

Copyright (c) Yamaha Corporation. All rights reserved. PDF-K7691 IT UP VIDEO '05.09

## IMPORTANT NOTICE

This manual has been provided for the use of authorized Yamaha Retailers and their service personnel. It has been assumed that basic service procedures inherent to the industry, and more specifically Yamaha Products, are already known and understood by the users, and have therefore not been restated.

**WARNING:** Failure to follow appropriate service and safety procedures when servicing this product may result in personal injury, destruction of expensive components and failure of the product to perform as specified. For these reasons, we advise all Yamaha product owners that all service required should be performed by an authorized Yamaha Retailer or the appointed service representative.

**IMPORTANT:** This presentation or sale of this manual to any individual or firm does not constitute authorization certification, recognition of any applicable technical capabilities, or establish a principal-agent relationship of any form.

The data provided is believed to be accurate and applicable to the unit(s) indicated on the cover. The research engineering, and service departments of Yamaha are continually striving to improve Yamaha products. Modifications are, therefore, inevitable and changes in specification are subject to change without notice or obligation to retrofit. Should any discrepancy appear to exist, please contact the distributor's Service Division.

**WARNING:** Static discharges can destroy expensive components. Discharge any static electricity your body may have accumulated by grounding yourself to the ground bus in the unit (heavy gauge black wires connect to this bus).

**IMPORTANT:** Turn the unit OFF during disassembly and parts replacement. Recheck all work before you apply power to the unit.

## WARNING: CHEMICAL CONTENT NOTICE!

The solder used in the production of this product contains LEAD. In addition, other electrical/electronic and/or plastic (Where applicable) components may also contain traces of chemicals found by the California Health and Welfare Agency (and possibly other entities) to cause cancer and/or birth defects or other reproductive harm.

DO NOT PLACE SOLDER, ELECTRICAL/ELECTRONIC OR PLASTIC COMPONENTS IN YOUR MOUTH FOR ANY REASON WHAT SO EVER!

Avoid prolonged, unprotected contact between solder and your skin! When soldering, do not inhale solder fumes or expose eyes to solder/flux vapor!

If you come in contact with solder or components located inside the enclosure of this product, wash your hands before handling food.

## IMPORTANT NOTICE FOR THE UNITED KINGDOM

### Connecting the Plug and Cord

**IMPORTANT.** The wires in this main lead are coloured in accordance with the following code:

BLUE: NEUTRAL

BROWN: LIVE

As the colours of the wires in the main lead of this apparatus may not correspond with the coloured markings identifying the terminals in your plug, proceed as follows:

The BLUE wire must be connected to the terminal that is marked with the letter N (or coloured BLACK).

The BROWN wire must be connected to the terminal that is marked with the letter L (or coloured RED).

Be certain that neither core is connected to the earth terminal of the three pin plug.

## ■ WARNING

Components having special characteristics are marked  and must be replaced with parts having specification equal to those originally installed.

 印の商品は、安全を維持するために重要な部品です。交換する場合は、安全のために必ず指定の部品をご使用ください。

## PROTECTION OF EYES FROM LASER BEAM DURING SERVICING

### (作業中のレーザー光線からの目の保護)

This product employs Class 1 laser. Labels on laser are located on the upper side of the internal CD-RW drive and the bottom panel of this product.

本製品にはクラス1レーザーが使用されています。レーザーに関するラベルが内蔵CD-RWドライブの上部、および本製品のボトムパネルにあります。

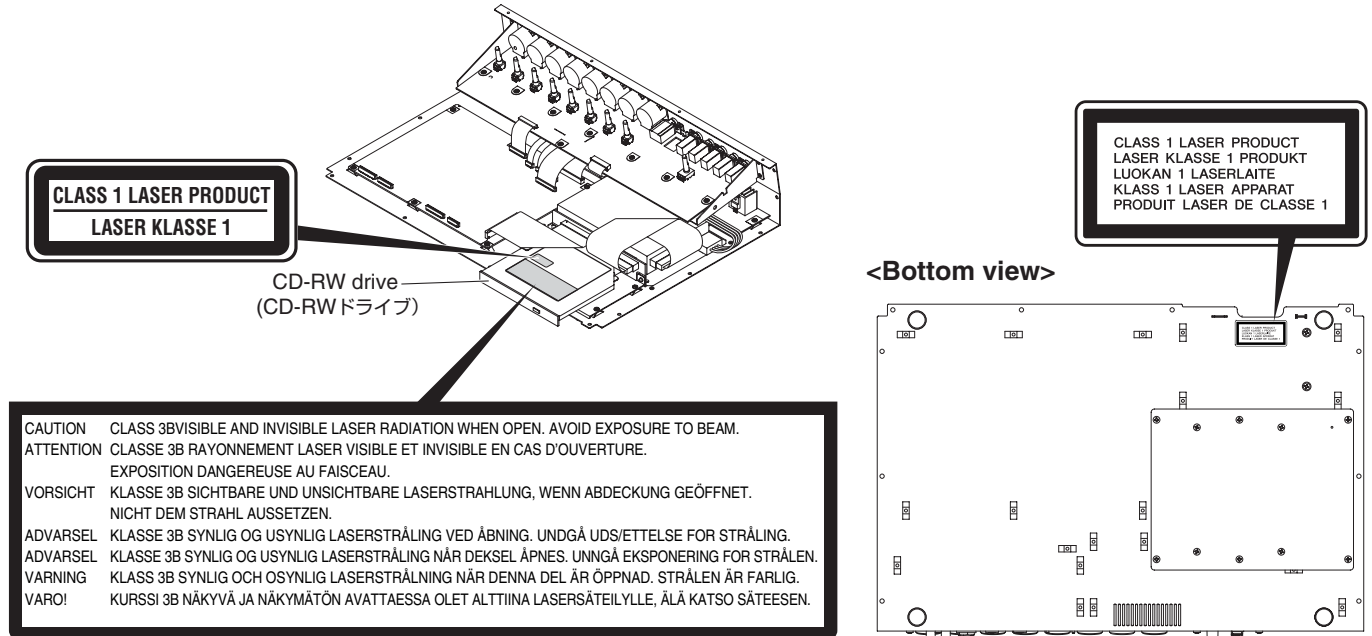

#### Laser properties of the Drive

Laser Class: Class 1 (HHS and IEC 60825-1)  
Wavelength: for CD 784 nm  
for DVD 662 nm

#### CD-RWドライブのレーザー特性

レーザークラス: クラス1 (HHS and IEC 60825-1)  
波長: 784 nm (CD)  
662 nm (DVD)

#### WARNING

#### Laser Safety

This product contains a laser beam component. This component may emit in visible, as well as visible radiation, which may cause eye damage. To protect your eyes and skin from laser radiation, the following precaution must be used during servicing of the unit.

- 1) When testing and / or repairing any component within the product, keep your eyes and skin more than 30 cm away from the laser pick-up unit at all time. Do not stare the laser beam at any time.
- 2) Do not attempt readjustment, disassemble and repair of the laser pick-up, unless noted elsewhere in this manual.
- 3) CAUTION - Use of controls or readjustments or performance of procedures other than those specified herein may result in hazardous radiation exposure.

#### 警告

#### レーザーの安全性

本製品にはレーザー光線部品が使用されています。この部品から、目に危険な可視および不可視のレーザー光線が出ます。レーザー光線から目や皮膚を守るために、本製品における作業中は次の注意をお守りください。

- 1) 本製品の検査や修理の際は、常にレーザーピックアップユニットから30cm以上、目と皮膚を離してください。決してレーザー光線を見ないでください。
- 2) 本マニュアルに記載のない限り、レーザーピックアップユニットの調整、分解、修理をしないでください。
- 3) 注意: 本マニュアルに記載されていない手順で操作すると、有害な放射を引き起こす可能性があります。

CD-RWドライブを分解しないでください。

**Do not disassemble the CD-RW drive unit.**

#### VARO!

AVATTAESSA JA SUOJALUKITUS OHITETTAESSA OLET ALTTIINA NÄKYMÄTTÖMÄLLE LASERSÄTEILYLLE. ÄLÄ KATSO SÄTEESEEN.

#### VARNING!

OSYNLIG LASERSTRÅLNING NÅR DENNA DEL ÄR ÖPPNAD OCH SPÄRREN ÄR URKOPPLAD. BETRAKTA EJ STRÅLEN.

## ■ SPECIFICATIONS

### • General Specifications

#### Frequency Response

0 +1/-3 dB @20Hz - 20kHz  
(MIC/LINE INPUT to STEREO/AUX OUT, GAIN: min.)

#### Total Harmonic Distortion (measured with 20kHz LPF)

Less than 0.03 % @1kHz/-10dBV  
(MIC/LINE INPUT to STEREO/AUX OUT, GAIN: min.)

#### Dynamic Range (measured with IHF-A)

109 dB typ. : DA Converter (STEREO/AUX OUT)

103 dB min. : DA Converter (STEREO/AUX OUT,  
INPUT CH SEL: all off)

103 dB typ. : AD+DA (MIC/LINE INPUT to  
STEREO/AUX OUT)

97 dB min. : AD+DA (MIC/LINE INPUT to  
STEREO/AUX OUT, GAIN: min.)

#### AD Converter

24-bit Linear, 64-times Oversampling

#### DA Converter

24-bit Linear, 128-times Oversampling

#### Internal Processing

32-bit

#### Sampling Frequency

Internal : 44.1 kHz (-6% - +6%)

External : 44.1 kHz (-10% - +6%)

#### Audio Input Section

MIC/LINE INPUT : 8 CH (XLR/phone combo)

DIGITAL STEREO IN : 2 CH (coaxial stereo x 1)

#### Audio Output Section

MONITOR OUT : 2 CH (stereo x 1)

PHONES : 2 CH (stereo x 1)

STEREO/AUX OUT : 2 CH (stereo x 1)

DIGITAL STEREO OUT : 2 CH (coaxial stereo x 1)

#### Mixer Input Section (Total 36 CH)

MIC/LINE INPUT : 8 CH

Internal Effect Return : 4 CH (stereo x 2)

Track : 16 CH

Quick Loop Sampler : 8 CH (stereo x 4)

#### Internal Effect Section

2 Built-in Multi-Effect Processors

#### Master Section (Total 8 Bus)

BUS : 2 CH

AUX : 2 CH

STEREO : 2 CH (stereo x 1)

EFFECT : 2 CH

#### Built-in Hard Disk Drive

40 GB, 3.5" IDE

#### Maximum Number of Songs

100 Songs

#### Recording Resolution

16-bit/24-bit Linear (non-compressed)

#### Maximum Number of Simultaneous Recording/ Playback Tracks

8 Recording Tracks/16 Playback Tracks (16-bit)

8 Recording or Playback Tracks (24-bit)

#### Number of Tracks

144 Tracks

(16 Tracks + Stereo Tracks) x 8 Virtual

#### Faders

45 mm x 13

#### Display

240 x 650 dot LCD (with contrast control)

#### MIDI

MTC (Master/Slave), MIDI Clock (Master),

MMC (Master/Slave), Program Change,  
Control Change

#### Memory

Scene Memory, EQ Library, Dynamics Library,  
Effect Library, Channel Library, Sample Library

#### AC Adaptor

PA-300

#### Dimensions (W x H x D)

455 x 107 x 349 mm

#### Net Weight

6.2 kg

#### Operating Temperature

5 - 35 °C

#### Optional Accessories

Foot switch Yamaha FC5

• **Mixer Section**

**Input/Output**

**MIC/LINE INPUT 1 - 8 (balanced XLR/phone combo)**

Phantom Power Supply : +48 ± 3V  
 Input Impedance : 3 kΩ  
 Nominal Input Level : -46 dBu to + 4 dBu  
 Minimum Input Level : -52 dBu  
 Maximum Input Level : +18 dBu

**MIC/LINE INPUT (Hi-Z) 8 (unbalanced phone)**

Input Impedance : 500 kΩ  
 Nominal Input Level : -46 dBu to + 4 dBu  
 Minimum Input Level : -52 dBu  
 Maximum Input Level : +18 dBu

**STEREO/AUX OUT L, R (unbalanced phone)**

Output Impedance : 150 Ω  
 Nominal Load Impedance : 10 kΩ  
 Nominal Output Level : -10 dBV  
 Maximum Output Level : +4 dBV

**MONITOR OUT L, R (unbalanced phone)**

Output Impedance : 150 Ω  
 Nominal Load Impedance : 10 kΩ  
 Nominal Output Level : -10 dBV  
 Maximum Output Level : +4 dBV

**PHONES (unbalanced TRS phone)**

Nominal Load Impedance : 8- 40 Ω  
 Maximum Output Level : 25 mW (8 Ω load)  
 35 mW (40 Ω load)

**DIGITAL STEREO IN/OUT (coaxial)**

\* 0 dBu = 0.775 Vrms, 0 dBV = 1 Vrms

**Digital Mixing Functions**

**Input Channels (INPUT 1-8, Track 1-16, PAD 1-4)**

Attenuation, Phase (Normal/Reverse),  
 Equalizer (4-Band PEQ), Dynamics,  
 Pan, Bus Assign (STEREO, BUS, AUX, EFF)

**Internal Effect Return Channels**

Equalizer (4-Band PEQ), Pan,  
 Bus Assign (STEREO, AUX)

**Master Channels**

STEREO L, R : Attenuation,  
 Equalizer (4-Band PEQ),  
 Dynamics, Balance

BUS L, R  
 AUX 1 - 2  
 EFF 1 - 2

• **Recorder Section**

**Overview**

Recording Resolution : 16-bit/24-bit  
 Sampling Frequency : 44.1 kHz

**Edit Functions**

Song Edit : OPTIMIZE, DELETE, COPY, IMPORT  
 Track Edit : ERASE, DELETE, INSERT,  
 COPY, MOVE, EXCHANGE,  
 TIME COMP/EXPAND,  
 PITCH CHANGE, EXPORT,  
 CD IMPORT, WAV IMPORT

**Other Functions**

Locate  
 Quick Locate : RTZ, A/B, LAST REC IN/OUT  
 MARK : 1 - 99  
 Punch-In/Out : Manual, Auto  
 Pitch Fix

**CD-RW Drive**

Data Backup, Audio CD Burning and Playback,  
 WAV File Import

• **Quick Loop Sampler**

**Polyphony**

4 voices (stereo)

**Recordable Time**

Total 47 seconds (16-bit stereo)  
 Total 29 seconds (24-bit stereo)

**Edit Functions**

NAME, TRIM, PLAYBACK MODE, ERASE,  
 EXTRACT, CD IMPORT, TRACK IMPORT,  
 WAV IMPORT

• **External Control**

MIDI IN : 5-pin DIN  
 MIDI OUT/THRU : 5-pin DIN  
 FOOT SW : phone  
 USB : USB 2.0

## ■ 総合仕様

### ● 一般仕様

#### 周波数特性

0 + 1/-3 dB @20Hz~20kHz(MIC/LINE INPUT to STEREO/AUX OUT, GAIN: 最小)

#### 全高調波歪 (20kHz LPF)

0.03 %以下 @1kHz/- 10dBV(MIC/LINE INPUT to STEREO/AUX OUT, GAIN: 最小)

#### ダイナミックレンジ (IHF-A)

109 dB typ. : DAコンバーター(STEREO/AUX OUT)

103 dB min. : DAコンバーター(STEREO/AUX OUT, INPUT CH SEL: すべてオフ)

103 dB typ. : AD+DA(MIC/LINE INPUT to STEREO/AUX OUT)

97 dB min. : AD+DA(MIC/LINE INPUT to STEREO/AUX OUT, GAIN: 最小)

#### ADコンバーター

24ビットリニア, 64倍オーバーサンプリング

#### DAコンバーター

24ビットリニア, 128倍オーバーサンプリング

#### 内部処理

32ビット

#### サンプリング周波数

内部 : 44.1 kHz (-6%~+6%)

外部 : 44.1 kHz (-10%~+6%)

#### オーディオ入力部

MIC/LINE INPUT : 8チャンネル  
(XLR/フォーンコンボ)

DIGITAL STEREO IN : 2チャンネル  
(コアキシャル, ステレオ×1)

#### オーディオ出力部

MONITOR OUT : 2チャンネル(ステレオ×1)

PHONES : 2チャンネル(ステレオ×1)

STEREO/AUX OUT : 2チャンネル(ステレオ×1)

DIGITAL STEREO OUT : 2チャンネル  
(コアキシャル, ステレオ×1)

#### ミキサー入力部 (合計36チャンネル)

MIC/LINE INPUT : 8チャンネル

内部エフェクトリターン : 4チャンネル(ステレオ×2)

トラック : 16チャンネル

クイックループサンブラー : 8チャンネル(ステレオ×4)

#### 内蔵エフェクト部

内蔵マルチエフェクト×2基

#### マスター部 (合計8バス)

BUS : 2チャンネル

AUX : 2チャンネル

STEREO : 2チャンネル(ステレオ×1)

EFFECT : 2チャンネル

#### 内蔵ハードディスクドライブ

40 GB, 3.5インチ IDE

#### 最大ソング数

100ソング

#### 量子化ビット数

16ビット/24ビットリニア(非圧縮)

#### 同時録音/再生最大トラック数

8トラック録音/16トラック再生(16ビット)

8トラック録音再生(24ビット)

#### トラック数

144トラック

(16トラック+ステレオトラック) × 8バーチャルトラック

#### フェーダー

45 mm × 13

#### ディスプレイ

240 × 650ドットLCD(コントラスト調整付き)

#### MIDI

MTC(Master/Slave), MIDI Clock(Master),  
MMC(Master/Slave), Program Change,  
Control Change

#### メモリー

シーンメモリー, EQライブラリー,  
ダイナミクスライブラリー, エフェクトライブラリー,  
チャンネルライブラリー, サンプルライブラリー

#### AC電源アダプター

PA-300

#### 最大外形寸法 (W × H × D)

455 × 107 × 349 mm

#### 質量

6.2 kg

#### 動作環境温度

5~35 °C

#### オプション

フットスイッチFC5

## • ミキサー部

### 入出力

#### MIC/LINE INPUT 1~8(バランス型XLR/フォンコンボ)

ファンタム電源供給 : +48 ± 3V  
 入力インピーダンス : 3 kΩ  
 定格入力レベル : -46 dBu ~ +4 dBu  
 最小入力レベル : -52 dBu  
 最大入力レベル : +18 dBu

#### MIC/LINE INPUT(Hi-Z) 8(アンバランス型フォン)

入力インピーダンス : 500 kΩ  
 定格入力レベル : -46 dBu ~ +4 dBu  
 最小入力レベル : -52 dBu  
 最大入力レベル : +18 dBu

#### STEREO/AUX OUT L, R(アンバランス型フォン)

出力インピーダンス : 150 Ω  
 定格負荷インピーダンス : 10 kΩ  
 定格出力レベル : -10 dBV  
 最大出力レベル : +4 dBV

#### MONITOR OUT L, R(アンバランス型フォン)

出力インピーダンス : 150 Ω  
 定格負荷インピーダンス : 10 kΩ  
 定格出力レベル : -10 dBV  
 最大出力レベル : +4 dBV

#### PHONES(アンバランス型TRSフォン)

定格負荷インピーダンス : 8~40Ω  
 最大出力レベル : 25mW(8Ω 負荷)  
 35mW(40Ω 負荷)

#### DIGITAL STEREO IN/OUT(コアキシャル)

\* 0 dBu = 0.775 Vrms, 0 dBV = 1 Vrms

### デジタルミキサー

#### 入力チャンネル(INPUT 1~8, TRACK 1~16, PAD 1~4)

アッテネーター, フェーズ(Normal/Reverse),  
 イコライザー(4バンドPEQ), ダイナミクス,  
 パン, バスアサイン(STEREO, BUS, AUX, EFF)

#### 内蔵エフェクトリターンチャンネル

イコライザー(4バンドPEQ), パン,  
 バスアサイン(STEREO, AUX)

#### マスター部

STEREO L, R : アッテネーター,  
 イコライザー(4バンドPEQ),  
 ダイナミクス, バランス

BUS L, R  
 AUX 1~2  
 EFF 1~2

## • レコーダー部

### 概要

量子化ビット数 : 16ビット/24ビット  
 サンプリング周波数 : 44.1 kHz

### 編集機能

ソング編集 : OPTIMIZE, DELETE, COPY, IMPORT  
 トラック編集 : ERASE, DELETE, INSERT, COPY,  
 MOVE, EXCHANGE,  
 TIME COMP/EXPAND,  
 PITCH CHANGE, EXPORT,  
 CD IMPORT, WAV IMPORT

### その他の機能

ロケート  
 クイックロケート : RTZ, A/B, LAST REC IN/OUT  
 マーカー : 1~99  
 パンチイン/アウト : マニュアル, オート  
 ピッチフィックス

### CD-RWドライブ

データバックアップ, オーディオCD作成/再生,  
 WAVファイルインポート

## • クイックループサンプラー

### 同時発音数

4音(ステレオ)

### 録音可能時間

合計47秒(16ビット ステレオ)  
 合計29秒(24ビット ステレオ)

### 編集機能

NAME, TRIM, PLAYBACK MODE, ERASE,  
 EXTRACT, CD IMPORT, TRACK IMPORT,  
 WAV IMPORT

## • 外部コントロール

MIDI IN : 5ピン DIN  
 MIDI OUT/THRU : 5ピン DIN  
 FOOT SW : フォーン  
 USB : USB 2.0

# ■ PANEL LAYOUT (パネルレイアウト)

## • Top panel (トップパネル)

Work Navigate section  
(ワークナビゲートセクション)

Input/output section  
(入出力セクション)

Selected Channel section  
(セレクトッドチャンネルセクション)

Data entry/control section  
(データエントリー/  
コントロールセクション)

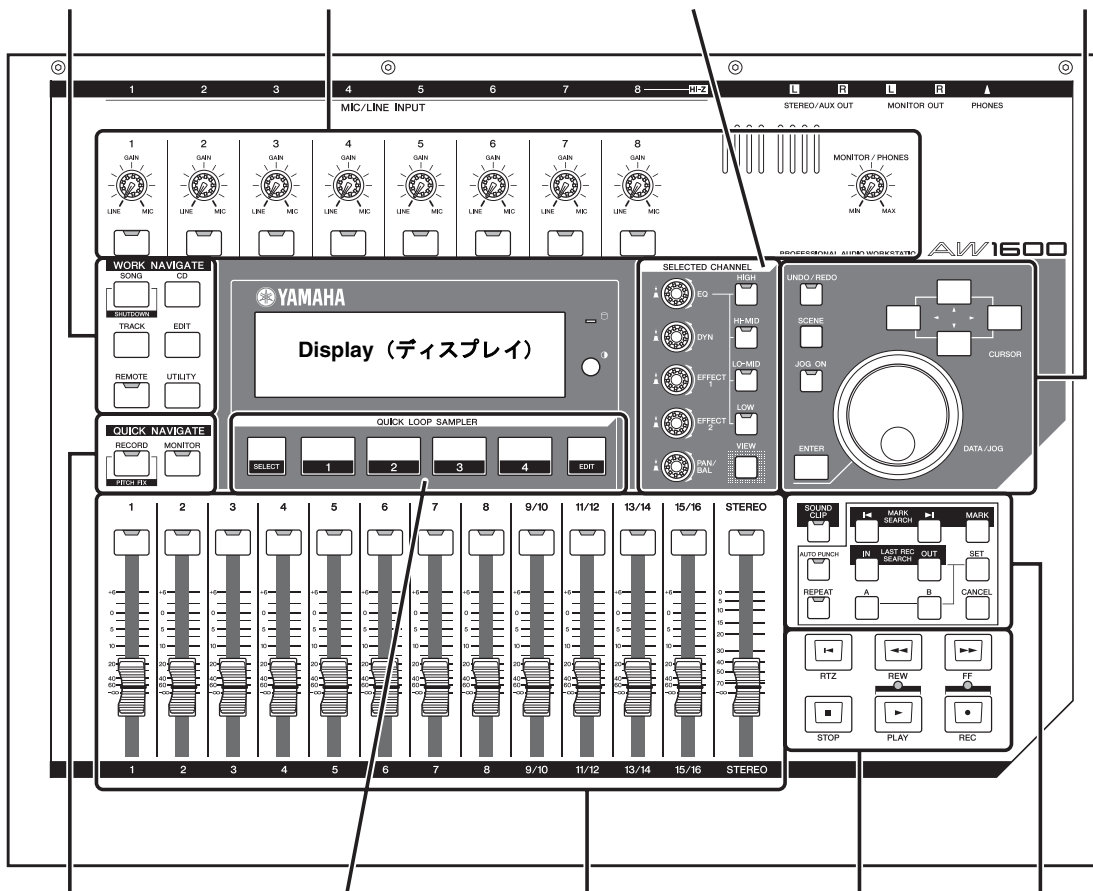

Quick Navigate section  
(クイックナビゲート  
セクション)

Quick Loop  
Sampler section  
(クイックループ  
サンプラーセクション)

Mixer section  
(ミキサーセクション)

Transport section  
(トランスポート  
セクション)

Locate section  
(ロケートセクション)

## Input/output section (入出力セクション)

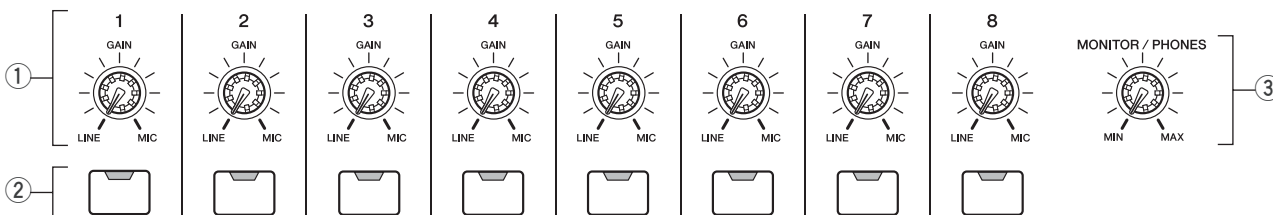

- ① [GAIN] knobs 1-8 ([GAIN] ノブ 1 ~ 8)
- ② [INPUT SEL] keys 1-8 ([INPUT SEL] キー 1 ~ 8)
- ③ [MONITOR/PHONES] knob ([MONITOR/PHONES] ノブ)



### Work Navigate section (ワークナビゲートセクション)

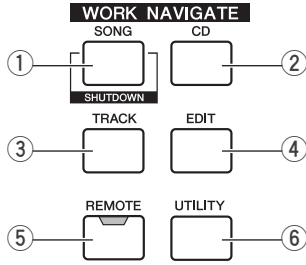

- ① [SONG] key ([SONG] キー)
- ② [CD] key ([CD] キー)
- ③ [TRACK] key ([TRACK] キー)
- ④ [EDIT] key ([EDIT] キー)
- ⑤ [REMOTE] key ([REMOTE] キー)
- ⑥ [UTILITY] key ([UTILITY] キー)

### Quick Navigate section (クイックナビゲートセクション)

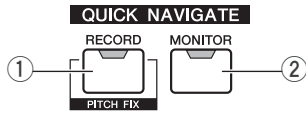

- ① [RECORD] key ([RECORD] キー)
- ② [MONITOR] key ([MONITOR] キー)

### Display (ディスプレイ)

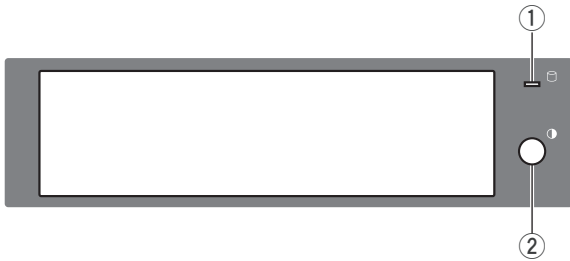

- ① Access indicator (アクセスインジケータ)
- ② Contrast (コントラスト)

### Quick Loop Sampler section (クイックループサンプラーセクション)

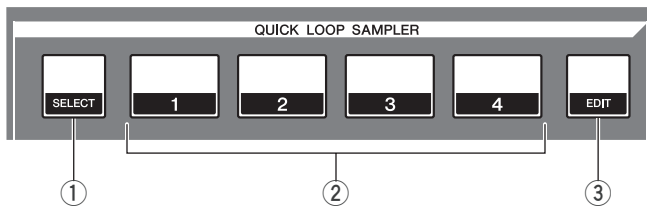

- ① [SELECT] key ([SELECT] キー)
- ② Pads 1-4 (パッド 1 ~ 4)
- ③ [SAMPLE EDIT] key ([SAMPLE EDIT] キー)

Mixer section (ミキサーセクション)

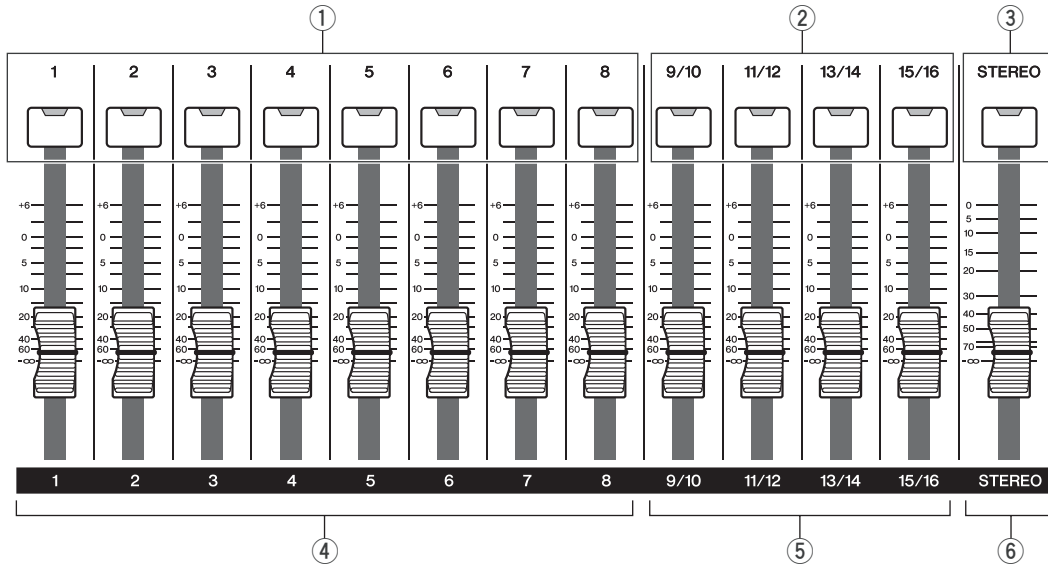

- ① [TRACK SEL] keys 1-8 ([TRACK SEL] キー 1 ~ 8)
- ② [TRACK SEL] keys 9/10-15/16 ([TRACK SEL] キー 9/10 ~ 15/16)
- ③ [STEREO SEL] key ([STEREO SEL] キー)
- ④ Faders 1-8 (フェーダー 1 ~ 8)
- ⑤ Faders 9/10-15/16 (フェーダー 9/10 ~ 15/16)
- ⑥ [STEREO] fader ([STEREO] フェーダー)

Selected Channel section (セレクトッドチャンネルセクション)

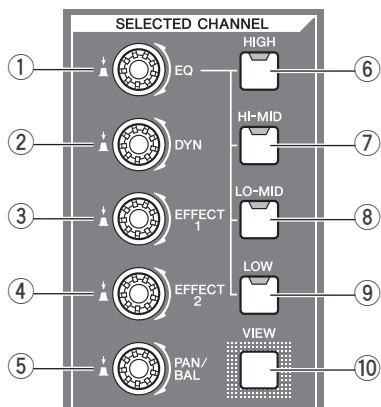

- ① [EQ] knob ([EQ] ノブ)
- ② [DYN] knob ([DYN] ノブ)
- ③ [EFFECT 1] knob ([EFFECT 1] ノブ)
- ④ [EFFECT 2] knob ([EFFECT 2] ノブ)
- ⑤ [PAN/BAL] knob ([PAN/BAL] ノブ)
- ⑥ [HIGH] key ([HIGH] キー)
- ⑦ [HI-MID] key ([HI-MID] キー)
- ⑧ [LO-MID] key ([LO-MID] キー)
- ⑨ [LOW] key ([LOW] キー)
- ⑩ [VIEW] key ([VIEW] キー)

Data entry/control section (データエンタリー/コントロールセクション)

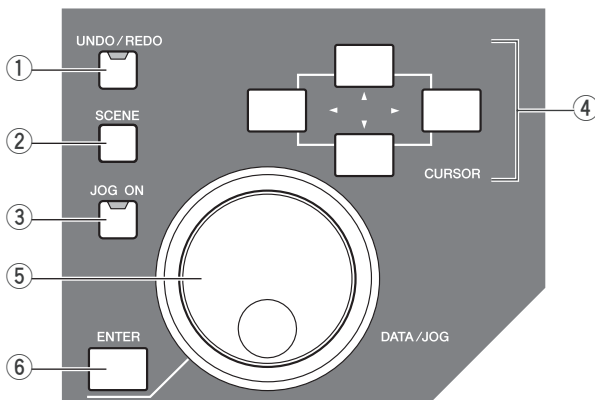

- ① [UNDO/REDO] key ([UNDO/REDO] キー)
- ② [SCENE] key ([SCENE] キー)
- ③ [JOG ON] key ([JOG ON] キー)
- ④ [CURSOR] keys ([▲]/[▼]/[◀]/[▶] keys) ([CURSOR] キー ([▲]/[▼]/[◀]/[▶] キー))
- ⑤ [DATA/JOG] dial ([DATA/JOG] ダイアル)
- ⑥ [ENTER] key ([ENTER] キー)

Locate section (ロケートセクション)

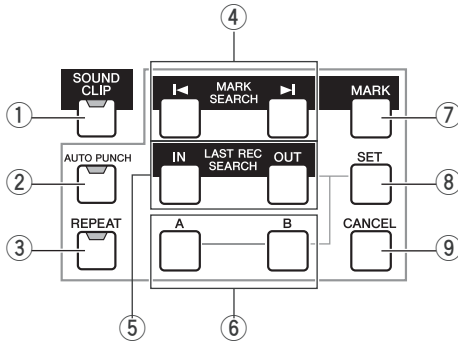

- ① [SOUND CLIP] key ([SOUND CLIP] キー)
- ② [AUTO PUNCH] key ([AUTO PUNCH] キー)
- ③ [REPEAT] key ([REPEAT] キー)
- ④ MARK SEARCH [◀/▶] keys (MARK SEARCH [◀/▶] キー)
- ⑤ [IN]/[OUT] keys ([IN]/[OUT] キー)
- ⑥ [A]/[B] keys ([A]/[B] キー)
- ⑦ [MARK] key ([MARK] キー)
- ⑧ [SET] key ([SET] キー)
- ⑨ [CANCEL] key ([CANCEL] キー)

Transport section (トランスポートセクション)

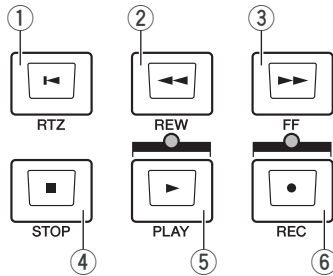

- ① RTZ [◀] key (RTZ [◀] キー)
- ② REW [◀◀] key (REW [◀◀] キー)
- ③ FF [▶▶] key (FF [▶▶] キー)
- ④ STOP [■] key (STOP [■] キー)
- ⑤ PLAY [▶] key (PLAY [▶] キー)
- ⑥ REC [●] key (REC [●] キー)

• Rear panel (リアパネル)

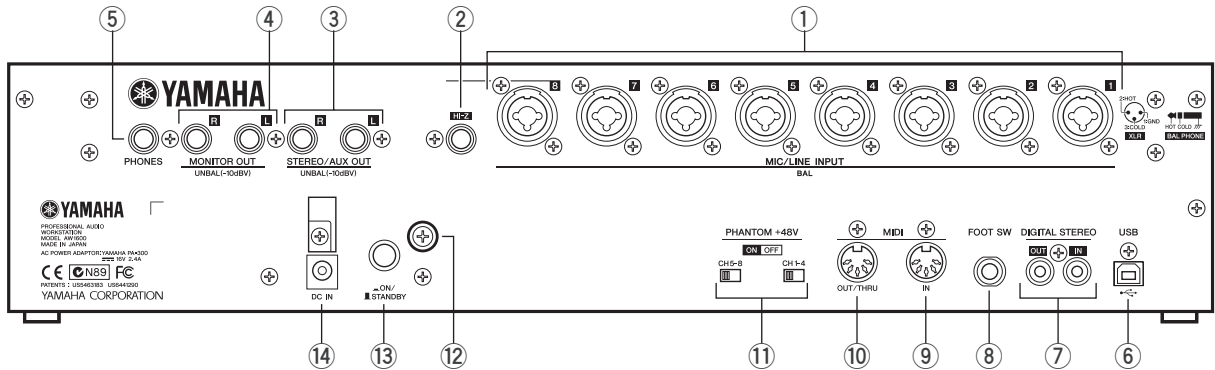

- ① MIC/LINE INPUT jacks 1-8 (XLR/TRS Phone) (MIC/LINE INPUT 端子 1 ~ 8 (XLR/TRS フォーン))
- ② MIC/LINE INPUT jack 8 (Hi-Z) (MIC/LINE INPUT 端子 8 (Hi-Z))
- ③ STEREO/AUX OUT jacks (STEREO/AUX OUT 端子)
- ④ MONITOR OUT jacks (MONITOR OUT 端子)
- ⑤ PHONES jack (PHONES 端子)
- ⑥ USB Connector (USB 端子)
- ⑦ DIGITAL STEREO IN/OUT jacks (DIGITAL STEREO IN/OUT 端子)
- ⑧ FOOT SW jack (FOOT SW 端子)
- ⑨ MIDI IN connector (MIDI IN 端子)
- ⑩ MIDI OUT/THRU connector (MIDI OUT/THRU 端子)
- ⑪ PHANTOM +48V CH1-4 and CH5-8 Switches ([PHANTOM +48V] スイッチ ([CH1-4] スイッチ、[CH5-8] スイッチ))
- ⑫ Ground Screw (アースねじ)
- ⑬ POWER Switch (POWER スイッチ)
- ⑭ DC IN connector (DC IN 端子)

• Front panel (フロントパネル)

CD-RW drive (CD-RW ドライブ)

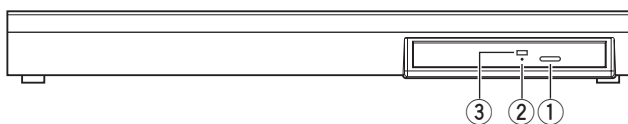

- ① Eject switch (イジェクトスイッチ)
- ② Eject hole (イジェクトホール)
- ③ Access indicator (アクセスランプ)

# ■ CIRCUIT BOARD LAYOUT (ユニットレイアウト)

## • Top view (Bottom cover section)

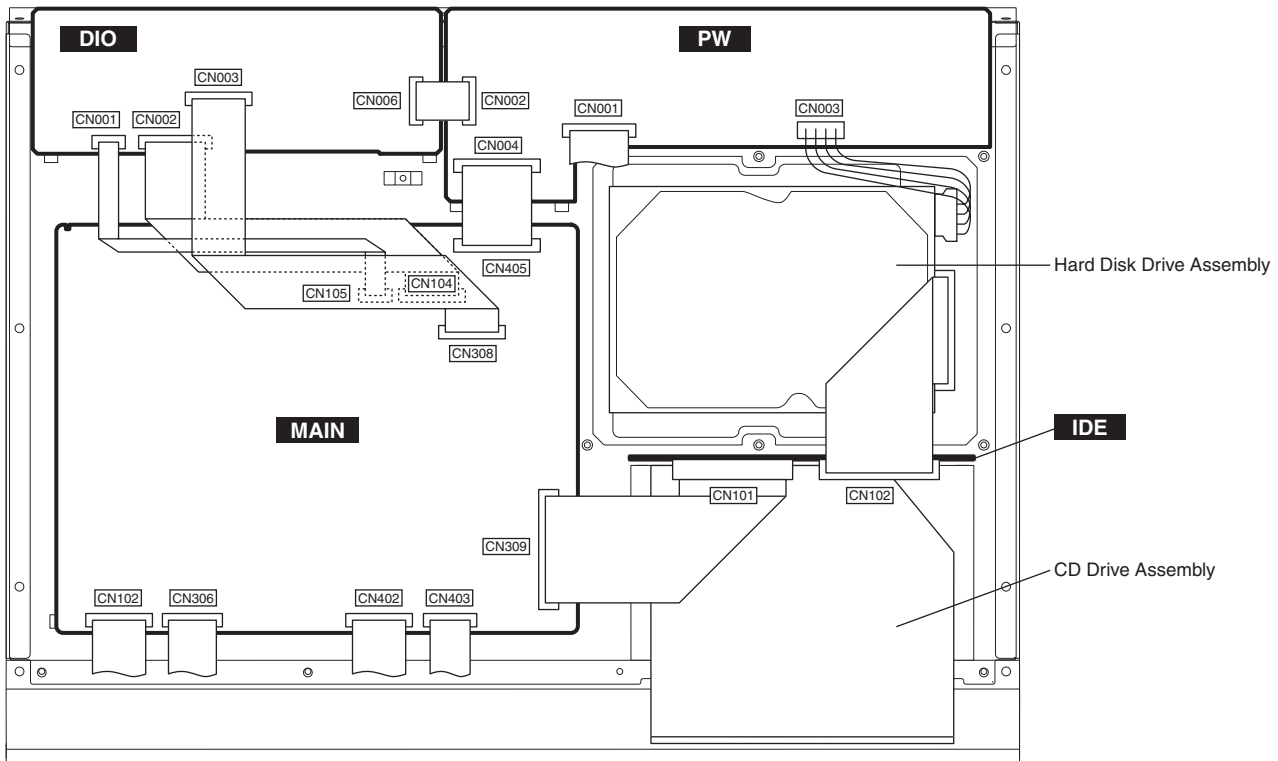
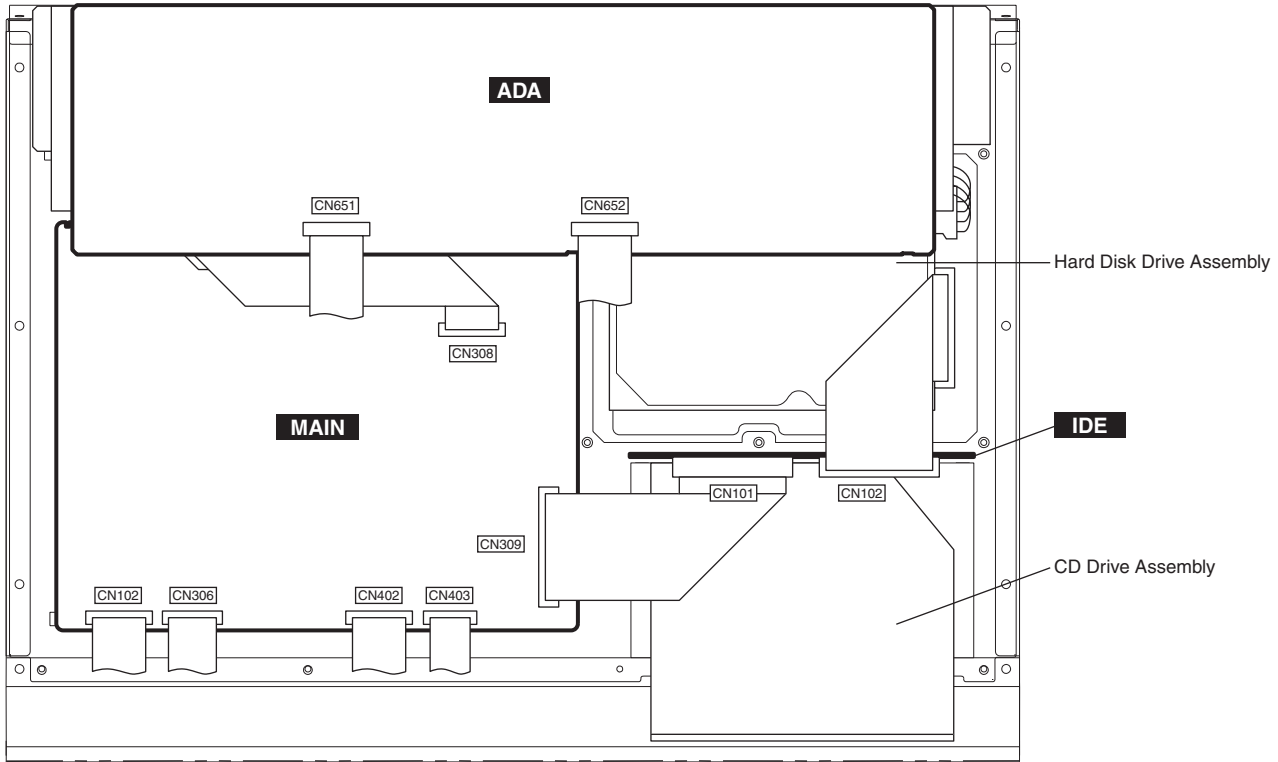

• Bottom view (Top cover section)

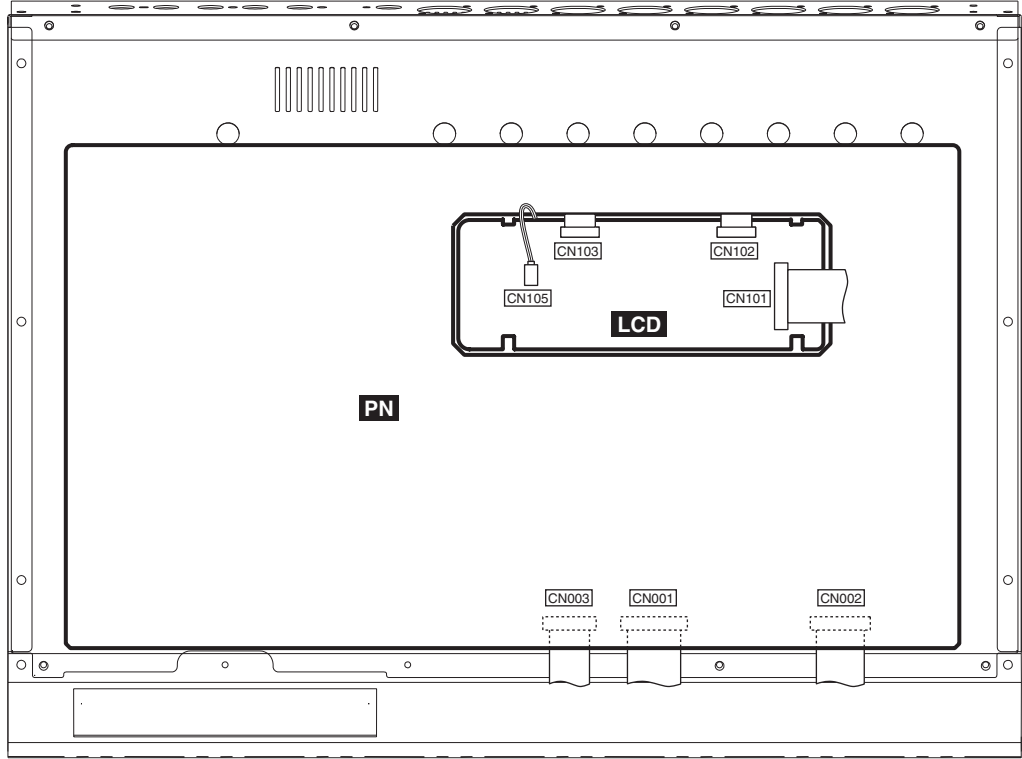

■ DIMENSIONS (寸法図)

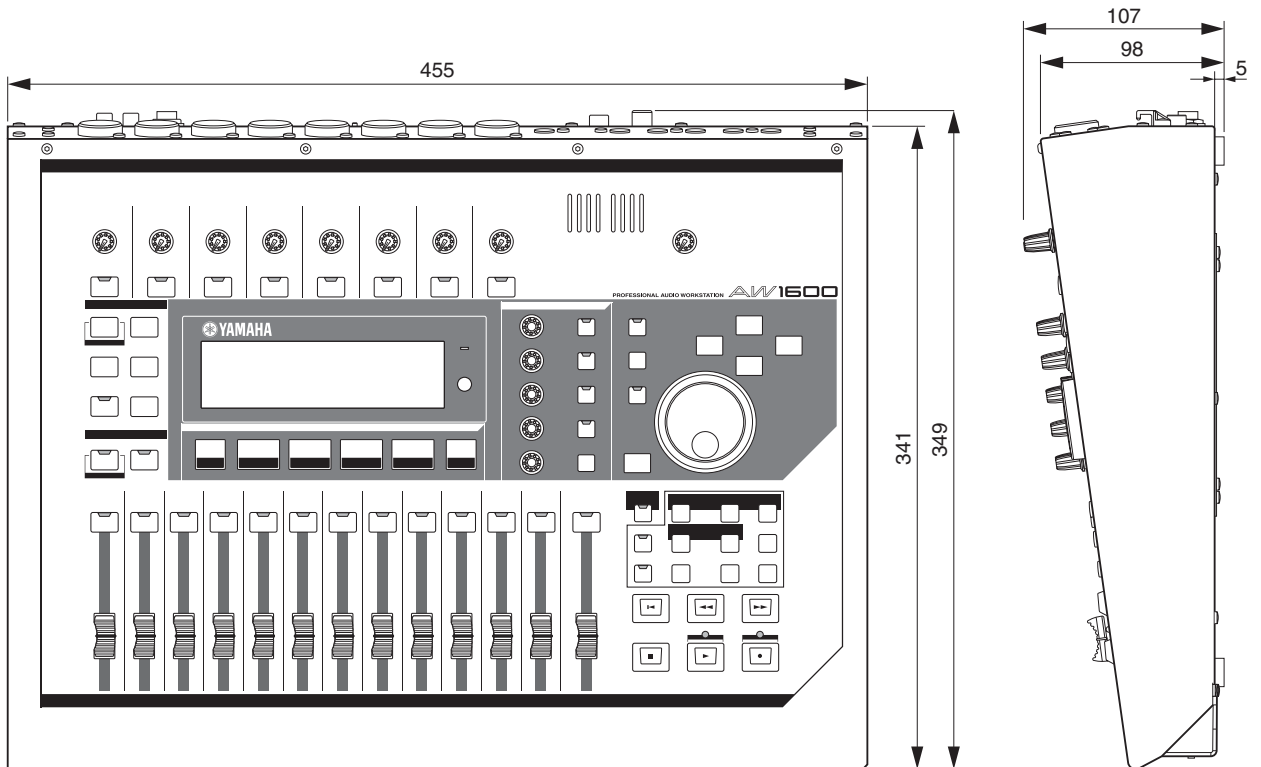

Unit: mm  
(単位)

## ■ DISASSEMBLY PROCEDURES

## ■ 分解手順

### ● Precautions

Attach filament tapes in the same as those before removing.

#### ⚠ Notes on Flat Cable

Contacts are visible from the back. Pay attention not to insert and install the cable to the connector inversely. (Photo.1)

### ● 注意事項

フィラメントテープは、取り外す前と同じように取り付けてください。

#### ⚠ フラットケーブルの注意

接点が裏面から透けて見えます。コネクタにケーブルの表・裏を逆に差しこまないように注意して取り付けてください。(写真1)



Back Side  
裏面



Front Side (Printed Side)  
表面 (印刷面)

photo.1 (写真1)

### 1. Top Cover (Time required: about 3 minutes)

- 1-1 Remove the eight (8) knobs marked [640] and the knob marked [650]. (Fig.1)
- 1-2 Remove the ten (10) screws marked [590]. (Fig.2)
- 1-3 Remove the four (4) screws marked [585]. (Fig.2)
- 1-4 Remove the four (4) screws marked [580]. The top cover can then be removed. Be sure to slide the top cover forward when removing the top cover. (Fig.1)

\* Take care not to lose the gain spacers marked [630] when removing the knobs marked [640] and [650].

\* Follow the tightening procedures (①~④) below when tightening the screws marked [580].

### 1. トップカバー (所要時間: 約3分)

- 1-1 [640]のノブ8個と[650]のノブ1個を外します。(図1)
- 1-2 [590]のネジ10本を外します。(図2)
- 1-3 [585]のネジ4本を外します。(図2)
- 1-4 [580]のネジ4本を外して、トップカバーを外します。外すときは手前に引き出すように外してください。(図1)

※ [640] および [650] のノブを外すときは、[630] のスペーサーをなくさないよう注意してください。

※ [580] のネジを締めるときは、下記のネジ締め順序 (① ~ ④) に従って締めてください。

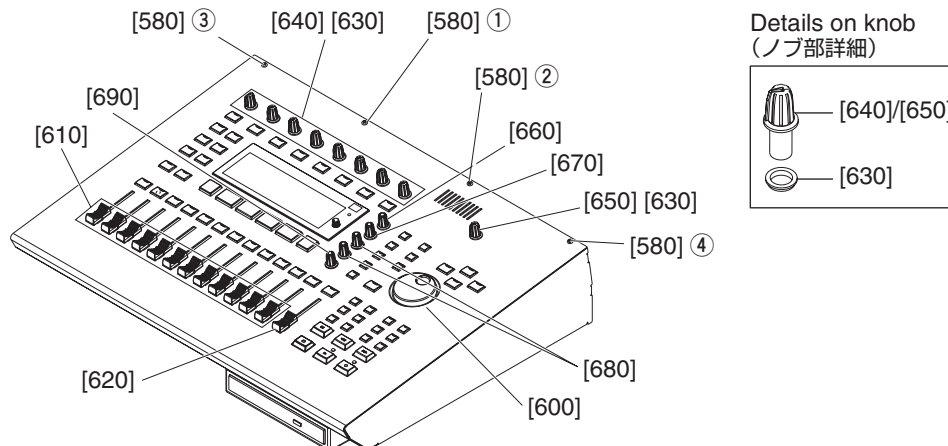

[580] Hex. Socket Set Screw-S 3x6 MFNI33 (WE227400) S タイト 6 B I N D

Fig.1 (図1)

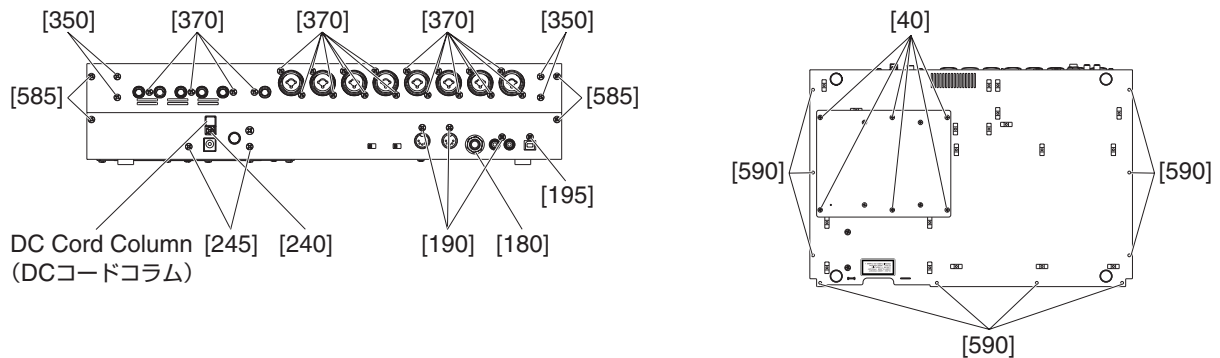

- [40] Bind Head Tapping Screw-S 3x6 MFZN2W3 (WE877900) S タイト+ B I N D  
 [180] Hexagonal Nut 12 (V9475600) 特種六角ナット  
 [190] Bonding Tapping Screw-B 3x10 MFZN2B3 (WE878000) B タイト B O N D  
 [195] Bind Head Screw 3x6 MFZN2B3 (WE878300) 小ネジ+ B I N D  
 [240] Bind Head Tapping Screw-B 3x8 MFZN2B3 (WE774400) B タイト+ B I N D  
 [245] Bind Head Screw 3x6 MFZN2B3 (WE878300) 小ネジ+ B I N D  
 [350] Bind Head Tapping Screw-B 3x8 MFZN2B3 (WE774400) B タイト+ B I N D  
 [370] Bonding Tapping Screw-B 3x10 MFZN2B3 (WE878000) B タイト B O N D  
 [585] Bind Head Tapping Screw-B 3x8 MFZN2B3 (WE774400) B タイト+ B I N D  
 [590] Bind Head Tapping Screw-B 3x8 MFZN2W3 (WE774300) B タイト+ B I N D

Fig.2 (図 2)

## 2. Sheet PN Assembly

(Time required: about 8 minutes)

- 2-1 Remove the top cover. (See procedure 1.)
- 2-2 Remove the twelve (12) fader knobs marked [610] and the fader knob marked [620]. (Fig.1)
- 2-3 Remove the encoder knobs marked [660], [670], [680] and [690]. (Fig.1)
- 2-4 Remove the jog knob marked [600]. (Fig.1)
- 2-5 Remove the six (6) screws marked [550A] and the protection sheet. (Fig.3)
- 2-6 Remove the 27 screws marked [550B]. (Fig.3)
- 2-7 Carefully unhook the sheet PN assembly from the LCD support. The sheet PN assembly can then be removed. (Fig.3)

## 3. LCD Circuit Board and LCD

(Time required: about 4 minutes)

- 3-1 Remove the top cover. (See procedure 1.)
- 3-2 Remove the four (4) screws marked [530]. The LCD circuit board and the LCD can then be removed. (Fig.3)
- 3-3 Unhook the LCD circuit board from the LCD. The LCD circuit board and the LCD can then be separated.

## 2. シート PN Ass'y (所要時間 : 約 8 分)

- 2-1 トップカバーをはずします。(1項参照)
- 2-2 [610]のフェーダーノブ 12個と [620]のフェーダーノブ 1個を外します。(図1)
- 2-3 [660]、[670]、[680]、[690]のエンコーダーノブを外します。(図1)
- 2-4 [600]のジョグノブ 1個を外します。(図1)
- 2-5 [550A]のネジ 6本を外して、保護シートを外します。(図3)
- 2-6 [550B]のネジ 27本を外します。(図3)
- 2-7 シート PN Ass'yに引っ掛かっている LCD サポートのツメを 2個外して、シート PN Ass'yを外します。(図3)

## 3. LCDシート、液晶ディスプレイ(所要時間:約4分)

- 3-1 トップカバーをはずします。(1項参照)
- 3-2 [530]のネジ 4本を外して、LCDシートと液晶ディスプレイを外します。(図3)
- 3-3 LCDシートに引っ掛かっている液晶ディスプレイのツメを 4個外して、LCDシートを外します。

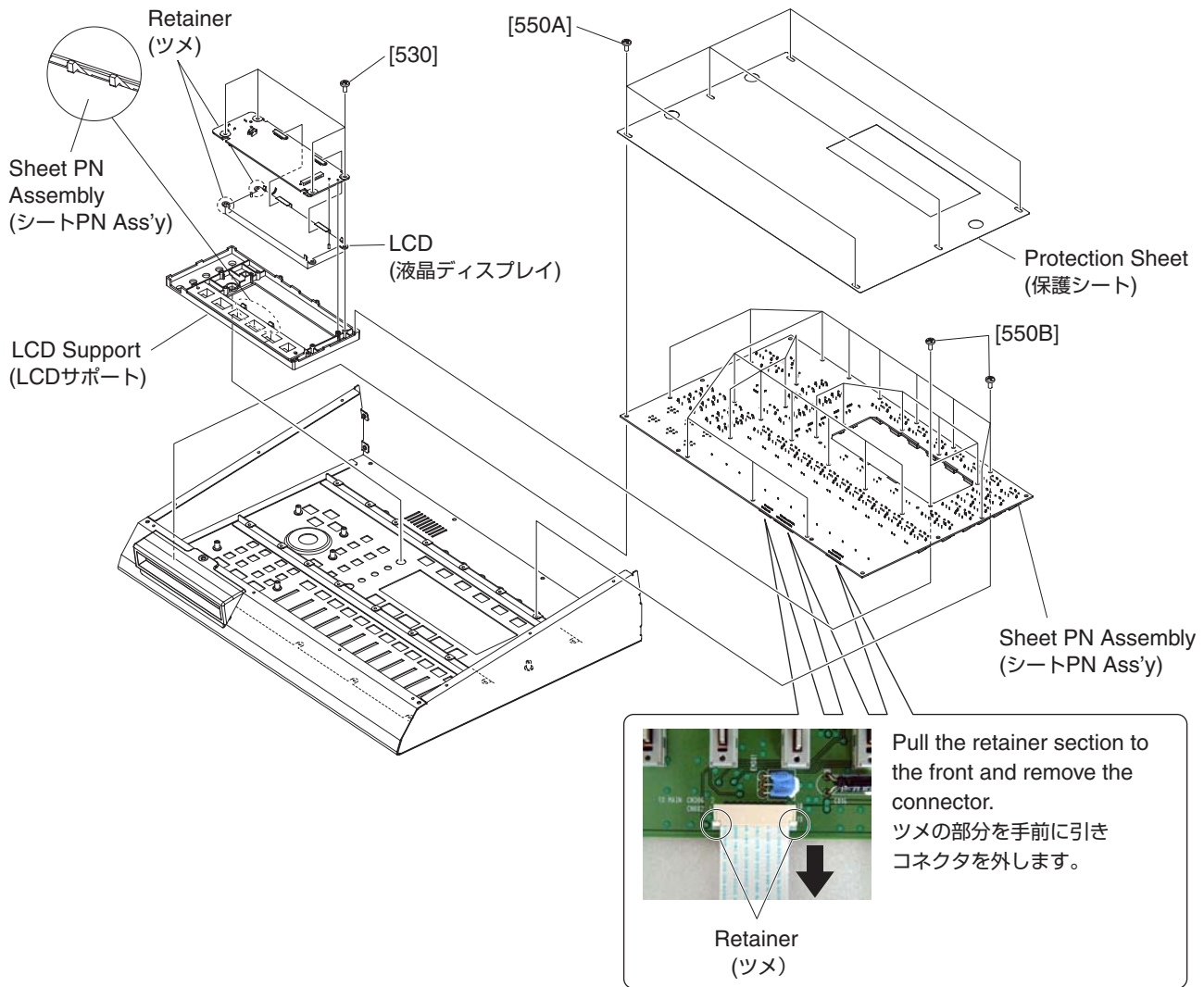

[530] Bind Head Tapping Screw-B 3x10 MFZN2W3 (WE774200) B タイト+ B I N D  
 [550] Bind Head Tapping Screw-B 3x8 MFZN2W3 (WE774300) B タイト+ B I N D

Fig.3 (図3)

**4. ADA Circuit Board and Shield Angle**

**4-1 ADA Circuit Board**

(Time required: about 7 minutes)

- 4-1-1 Remove the top cover. (See procedure 1.)
- 4-1-2 Remove the 20 screws marked [370]. (Fig.2)
- 4-1-3 Remove the eight (8) screws marked [375]. The ADA circuit board can then be removed. (Fig.4)

**4-2 Shield Angle (Time required: about 8 minutes)**

- 4-2-1 Remove the four (4) screws marked [350]. (Fig.2)
- 4-2-2 Remove the screw marked [340] and the shield angle. (Fig.4)

**4. ADAシート、シールドアングル**

**4-1 ADAシート (所要時間 : 7分)**

- 4-1-1 トップカバーを外します。(1項参照)
- 4-1-2 [370]のネジ20本を外します。(図2)
- 4-1-3 [375]のネジ8本を外して、ADAシートを外します。(図4)

**4-2 シールドアングル (所要時間 : 8分)**

- 4-2-1 [350]のネジ4本を外します。(図2)
- 4-2-2 [340]のネジ1本を外して、シールドアングルを外します。(図4)



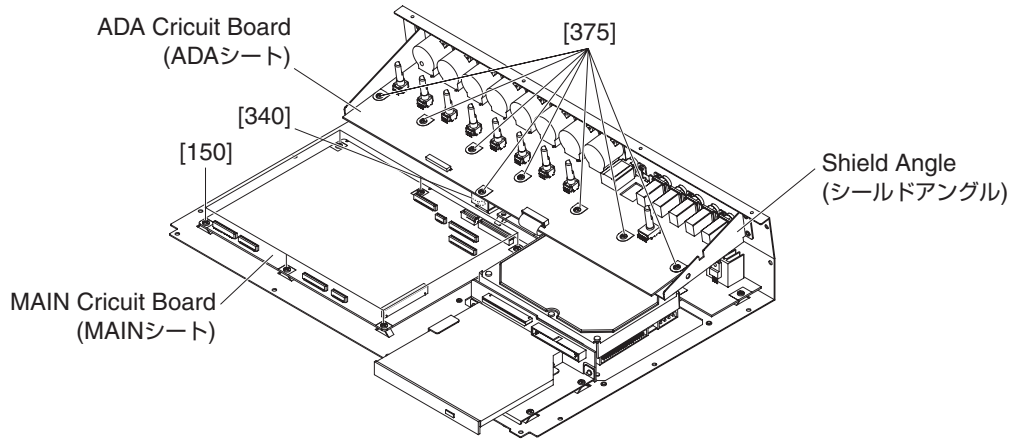

[150] Bind Head Tapping Screw-S 3x6 MFZN2W3 (WE877900) S タイト+ B I N D  
 [340] Bind Head Tapping Screw-S 3x6 MFZN2W3 (WE877900) S タイト+ B I N D  
 [375] Bind Head Tapping Screw-S 3x6 MFZN2W3 (WE877900) S タイト+ B I N D

Fig.4 (図 4)

**5. MAIN Circuit Board**

**(Time required: about 4 minutes)**

- 5-1 Remove the top cover. (See procedure 1.)
- 5-2 Remove the six (6) screws marked [150]. The MAIN circuit board can then be removed. (Fig.4)

**5. MAINシート (所要時間 : 約4分)**

- 5-1 トップカバーをはずします。(1項参照)
- 5-2 [150]のネジ6本を外して、MAINシートを外します。(図4)

**6. DIO Circuit Board**

**(Time required: about 9 minutes)**

- 6-1 Remove the top cover. (See procedure 1.)
- 6-2 Remove the ADA circuit board and shield angle. (See procedure 4.)
- 6-3 Remove the three (3) screws marked [190]. (Fig.2)
- 6-4 Remove the screw marked [195]. (Fig.2)
- 6-5 Remove the hexagonal nut marked [180]. (Fig.2)
- 6-6 Remove the three (3) screws marked [170]. The DIO circuit board can then be removed. (Fig.5)

**6. DIOシート (所要時間 : 約9分)**

- 6-1 トップカバーを外します。(1項参照)
- 6-2 ADAシートとシールドアングルを外します。(4項参照)
- 6-3 [190]のネジ3本を外します。(図2)
- 6-4 [195]のネジ1本を外します。(図2)
- 6-5 [180]の特殊六角ナット1個を外します。(図2)
- 6-6 [170]のネジ3本を外して、DIOシートを外します。(図5)

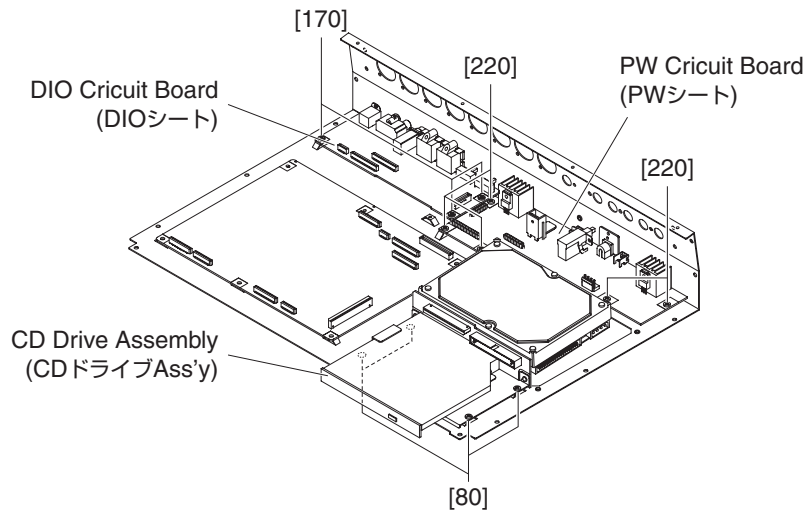

[80] Bind Head Tapping Screw-S 3x6 MFZN2W3 (WE877900) S タイト+ B I N D  
 [170] Bind Head Tapping Screw-S 3x6 MFZN2W3 (WE877900) S タイト+ B I N D  
 [220] Bind Head Tapping Screw-S 3x6 MFZN2W3 (WE877900) S タイト+ B I N D

Fig.5 (図 5)

## 7. PW Circuit Board

**(Time required: about 9 minutes)**

- 7-1 Remove the top cover. (See procedure 1.)
- 7-2 Remove the ADA circuit board and shield angle. (See procedure 4.)
- 7-3 Remove the two (2) screws marked [245]. (Fig.2)
- 7-4 Remove the screw marked [240] and the DC cord column. (Fig.2)
- 7-5 Remove the five (5) screws marked [220]. The PW circuit board can then be removed. (Fig.5)

## 8. CD Drive Assembly and IDE Circuit Board

**(Time required: about 5 minutes)**

- 8-1 Remove the top cover. (See procedure 1.)
- 8-2 Remove the four (4) screws marked [80]. The CD drive assembly can then be removed. (Fig.5)
- 8-3 Remove the two (2) screws marked [70A]. The IDE circuit board can then be removed. (Fig.6)
- 8-4 Remove the two (2) screws marked [50A]. The holder CDRW can then be removed. (Fig.6)
- 8-5 Remove the two (2) screws marked [30A]. The CD drive can then be removed. (Fig.6)

## 7. PWシート（所要時間：約9分）

- 7-1 トップカバーを外します。(1項参照)
- 7-2 ADAシートとシールドアングルを外します。(4項参照)
- 7-3 [245]のネジ2本を外します。(図2)
- 7-4 [240]のネジ1本を外して、DCコードコラムを外します。(図2)
- 7-5 [220]のネジ5本を外して、PWシートを外します。(図5)

## 8. CDドライブ Ass'y, IDEシート（所要時間：約5分）

- 8-1 トップカバーを外します。(1項参照)
- 8-2 [80]のネジ4本を外して、CDドライブ Ass'yを外します。(図5)
- 8-3 [70A]のネジ2本を外して、IDEシートを外します。(図6)
- 8-4 [50A]のネジ2本を外して、ホルダー CDRWを外します。(図6)
- 8-5 [30A]のネジ2本を外して、CDドライブを外します。(図6)

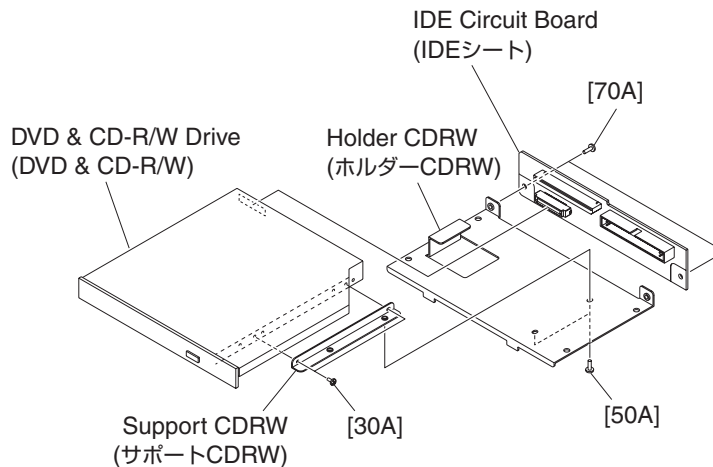

[30A] Pan Head Screw 2x2 MFZN2W3 (WE878500) 小ネジ+ P A N  
 [50A] Bind Head Tapping Screw-S 3x6 MFZN2W3 (WE877900) S タイト+ B I N D  
 [70A] Bind Head Tapping Screw-S 3x6 MFZN2W3 (WE877900) S タイト+ B I N D

Fig.6 (図6)

**9. Hard Disk Drive Assembly, Hard Disk Drive  
(Time required: about 5 minutes)**

- 9-1 Remove the top cover. (See Procedure 1.)
- 9-2 Remove the six (6) screws marked [40]. The hard disk drive assembly can then be removed. (Fig.2)
- 9-3 Remove the four (4) screws marked [30B]. The hard disk drive, support HDD (2pcs.), HDD under cover can then be removed. (Fig.7)

**\* Insert a minus driver in the portion shown in the circle "O" to remove the hard dsik drive assembly. (Fig.8)**

**9. HDD Ass'y、HDD (所要時間：約5分)**

- 9-1 トップカバーを外します。(1項参照)
- 9-2 [40]のネジ6本を外して、HDD Ass'yを外します。(図2)
- 9-3 [30B]のネジ4本を外して、HDD、サポート HDD (2個)、HDD アンダーカバーを外します。(図7)

**※ Oの部分にマイナスドライバーを差し込むと HDD Ass'yを外すことができます。(図8)**

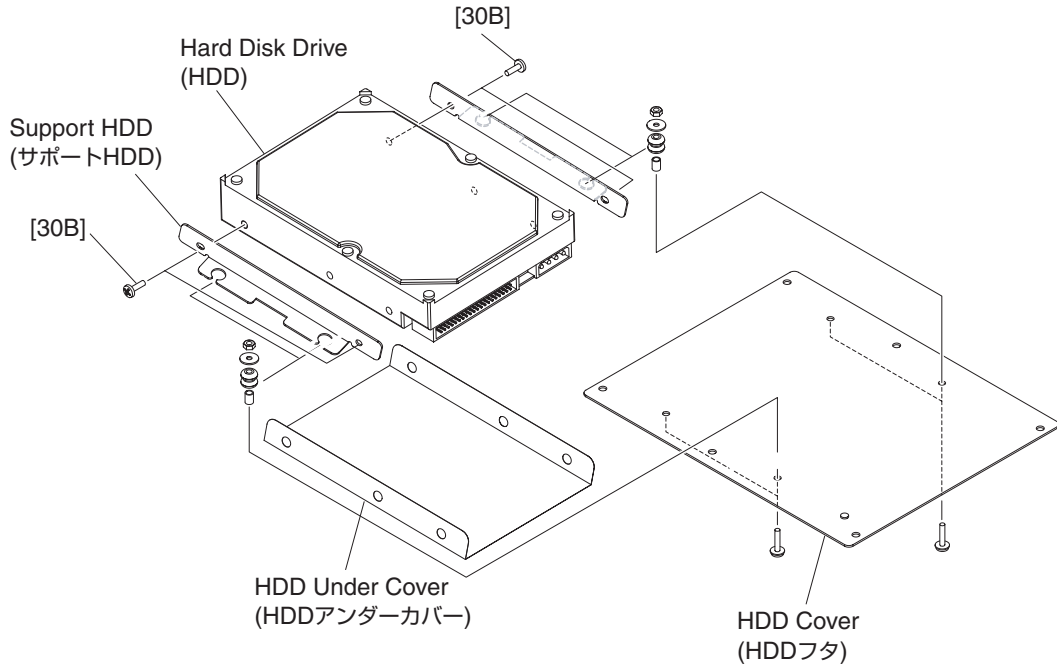

[30B] Dish Head Screw UN#6x32-5 (WE878600) 小ネジ+ D I S H

Fig.7 (図7)

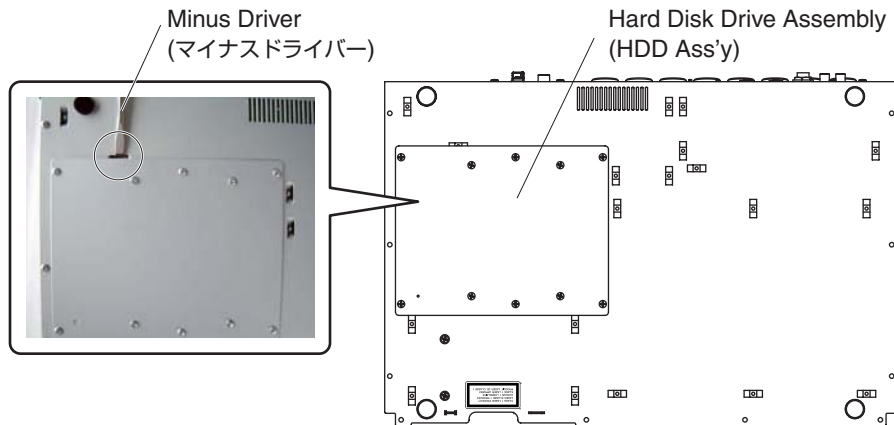

Fig.8 (図8)

**9. Hard Disk Drive Assembly, Hard Disk Drive  
<NEW ASSEMBLY>**

**(Time required: about 5 minutes)**

- 9-1 Remove the top cover. (See procedure 1.)
- 9-2 Remove the six (6) screws marked [40]. The hard disk drive assembly can then be removed. (Fig.2)
- 9-3 Remove the four (4) screws marked [30C]. The hard disk drive and support HDD (2 pcs.) then can be removed. (Fig.9)
- 9-4 Remove the four (4) screws marked [16]. The HDD under cover then can be removed. (Fig.9)

**\* Insert a minus driver in the portion shown in the circle "O" to remove the hard disk drive assembly. (Fig.8)**

**9. HDD Ass'y、HDD <NEW ASSEMBLY>  
(所要時間：約5分)**

- 9-1 トップカバーを外します。(1項参照)
- 9-2 [40]のネジ6本を外して、HDD Ass'yを外します。(図2)
- 9-3 [30C]のネジ4本を外して、HDD、サポートHDD (2個)を外します。(図9)
- 9-4 [16]のネジ4本を外して、HDD アンダーカバーを外します。(図9)

**※ Oの部分にマイナスドライバーを差し込むと HDD Ass'yを外すことができます。(図8)**

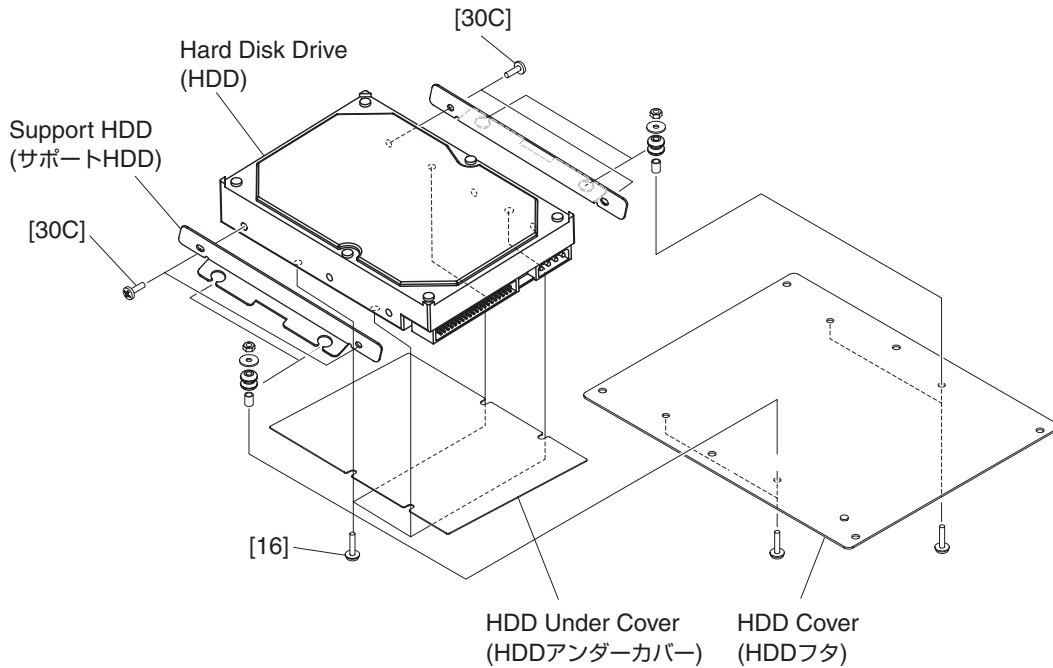

[16] Dish Head Screw UN#6x32-5 (WE878600) 小ネジ+ D I S H  
 [30C] Dish Head Screw UN#6x32-5 (WE878600) 小ネジ+ D I S H

Fig.9 (図9)

## ■ LSI PIN DESCRIPTION (LSI 端子機能表)

<b>M66590FP-RB0S</b> (X5423A00) <b>USB Controller</b> .....	21
<b>HD6417709SF133BV</b> (X2081A00) <b>CPU</b> .....	22
<b>YSS910-V</b> (XV988B00) <b>DSP6</b> (Digital Signal Processor) .....	23
<b>YSS919B-HZ</b> (XZ693B00) <b>DSP7</b> (Digital Signal Processor) .....	24
<b>YM3436D-FZ</b> (XG948E00) <b>DIR2</b> (Digital Format Interface Receiver) .....	25
<b>AK5381VT-E2</b> (X5219A00) <b>ADC</b> (Analog to Digital Converter) .....	25
<b>AK4382AVT</b> (X0661A00) <b>DAC</b> (Digital to Analog Converter) .....	25

### • M66590FP-RB0S (X5423A00) USB Controller

DIO: IC005

PIN No.	NAME	I/O	FUNCTION	PIN No.	NAME	I/O	FUNCTION
1	DGND	-	Digital ground	51	D11	I/O	Data bus
2	Vdd	-	Power supply +3.3 V	52	D12	I/O	
3	DGND	-	Digital ground	53	D13	I/O	
4	AFEAVdd	-	USB transceiver analog power supply +3.3 V	54	VIF	-	IO power supply +3.3 V
5	AFEAGND	-	USB transceiver analog ground	55	DGND	-	Digital ground
6	DFM	I/O	USB full-speed data	56	Vdd	-	Power supply +3.3 V
7	DHM	I/O	USB hi-speed data	57	D14	I/O	Data bus
8	AFEAVdd	-	USB transceiver analog power supply +3.3 V	58	D15	I/O	
9	DHP	I/O	USB hi-speed data	59	D16/PA0	I/O	Data bus / Port A
10	DFP	I/O	USB full-speed data	60	D17/PA1	I/O	
11	AFEAGND	-	USB transceiver analog ground	61	D18/PA2	I/O	
12	AFEAVdd	-	USB transceiver analog power supply +3.3 V	62	D19/PA3	I/O	
13	AFEDGND	-	USB transceiver digital ground	63	D20/PA4	I/O	
14	AFEDVdd	-	USB transceiver digital power supply +3.3 V	64	D21/PA5	I/O	
15	VBUS	I	VBUS input	65	D22/PA6	I/O	
16	TR_ON	O	Pull-up power supply output	66	D23/PA7	I/O	Data bus / Port B
17	RPU	I	Pull-up control	67	D24/PB0	I/O	
18	BIASGND	-	BIAS ground	68	D25/PB1	I/O	
19	REFRIN	I	Reference input	69	D26/PB2	I/O	
20	BIASVdd	-	BIAS power supply +3.3 V	70	D27/PB3	I/O	
21	PLLGND	-	PLL ground	71	D28/PB4	I/O	
22	PLLVdd	-	PLL power supply +3.3 V	72	D29/PB5	I/O	
23	DGND	-	Digital ground	73	D30/PB6	I/O	
24	Vdd	-	Power supply +3.3 V	74	D31/PB7	I/O	
25	TEST0	I	Test (unused)	75	B32	I	Bus mode select
26	TEST1	I					
27	TEST2	I					
28	XOUT	O	Oscillator output	76	Vdd	-	Power supply +3.3 V
29	XIN	I	Oscillator input	77	DGND	-	Digital ground
30	DGND	-	Digital ground	78	VIF	-	IO power supply +3.3 V
31	Vdd	-	Power supply +3.3 V	79	INT0	I	Interrupt
32	VIF	-	IO power supply +3.3 V	80	SOF	O	SOF output (unused)
33	A1	I	Address bus	81	RD_N	I	Read strobe
34	A2	I					
35	A3	I					
36	A4	I					
37	A5	I					
38	A6	I					
39	A7	I					
40	D0	I/O	Data bus	82	WRO_N	I	D7-0 byte write strobe
41	D1	I/O					
42	D2	I/O					
43	D3	I/O					
44	D4	I/O					
45	D5	I/O					
46	D6	I/O					
47	D7	I/O					
48	D8	I/O					
49	D9	I/O					
50	D10	I/O					
				83	WR1_N	I	D15-8 byte write strobe
				84	WR2_NEXTRGO_N	I	D23-16 byte write strobe / External trigger
				85	WR3_NEXTRG1_N	I	D31-24 byte write strobe / External trigger
				86	CS_N	I	Chip select
				87	DREQ0	O	DMA request
				88	DACK0	I	DMA acknowledge
				89	DSTB0_N	I	Split bus strobe
				90	DEND0	I/O	Transfer terminal
				91	DBHE0	I/O	Byte high enable
				92	EXCTRL0	I	External control
				93	DREQ1	O	DMA request
				94	DACK1	I	DMA acknowledge
				95	DSTB1_N	I	Split bus strobe
				96	DEND1	I/O	Transfer terminal
				97	DBHE1	I/O	Byte high enable
				98	EXCTRL1	I	External control
				99	RST_N	I	Reset
				100	VIF	-	IO power supply +3.3 V

• HD6417709SF133BV (X2081A00) CPU

MAIN: IC002

PIN No.	NAME	I/O	FUNCTION	PIN No.	NAME	I/O	FUNCTION
1	MD1	I	Mode control	105	CKE/PTK5	I/O	CK enable / Port K
2	MD2	I		106	RAS3L/PTJ0	I/O	RAS address bus / Port J
3	Vcc(RTC)	-	Power supply +1.8 V	107	PTJ1	I/O	Port J
4	XTAL2	O		108	CASL/PTJ2	I/O	CAS address bus / Port J
5	EXTAL2	I	Crystal oscillator	109	VssQ	-	Ground
6	Vss(RTC)	-		110	CASU/PTJ3	I/O	CAS address bus / Port J
7	NMI	I	Non-maskable interrupt request	111	VccQ	-	Power supply +3.3 V
8	IRQ0/IRL0/PTH0	I		112	PTJ4	I/O	Port J
9	IRQ1/IRL1/PTH1	I	113	PTJ5	I/O		
10	IRQ2/IRL2/PTH2	I	Interrupt request / Port H	114	DACK0/PTD5	I/O	DMA acknowledge / Port D
11	IRQ3/IRL3/PTH3	I		115	DACK1/PTD7	I/O	
12	IRQ4/PTH4	I	Data bus / Port B	116	PTE6	I/O	Port E
13	D31/PTB7	I/O		117	PTE3	I/O	
14	D30/PTB6	I/O	Data bus / Port B	118	RAS3U/PTE2	I/O	RAS address bus / Port E
15	D29/PTB5	I/O		119	PTE1	I/O	Port E
16	D28/PTB4	I/O	Data bus / Port B	120	TDO/PTE0	I/O	Test data / Port E
17	D27/PTB3	I/O		121	BACK	O	Bus acknowledge
18	D26/PTB2	I/O	Ground	122	BREQ	I	Bus request
19	VssQ	-		123	WAIT	I	Hardware wait request
20	D25/PTB1	I/O	Data bus / Port B	124	RESETM	I	Manual reset
21	VccQ	-	Power supply +3.3 V	125	ADTRG/PTH5	I	Analog trigger / Port H
22	D24/PTB0	I/O	Data bus / Port B	126	IOIS16/PTG7	I	Write protect / Port G
23	D23/PTA7	I/O	Data bus / Port A	127	ASEMD0/PTG6	I/O	ASE mode / Port G
24	D22/PTA6	I/O		128	ASEBRKAK/PTG5	I/O	ASE break acknowledge / Port G
25	D21/PTA5	I/O	Data bus / Port A	129	PTG4/CKIO2	I/O	Port G / Clock output
26	D20/PTA4	I/O		130	AUDATA3/PTG3	I/O	AUD data / Port G
27	Vss	-	Ground	131	AUDATA2/PTG2	I/O	
28	D19/PTA3	I/O	Data bus / Port A	132	Vss	-	Ground
29	Vcc	-	Power supply +1.8 V	133	AUDATA1/PTG1	I/O	AUD data / Port G
30	D18/PTA2	I/O	Data bus / Port A	134	Vcc	-	Power supply +1.8 V
31	D17/PTA1	I/O		135	AUDATA0/PTG0	I/O	AUD data / Port G
32	D16/PTA0	I/O	Data bus	136	TRST/PTF7/PINT15	I	Test reset / Port F / Port interruption
33	VssQ	-		Ground	137	TMS/PTF6/PINT14	I
34	D15	I/O	Data bus	138	TDI/PTF5/PINT13	I	Test data / Port F / Port interruption
35	VccQ	-	Power supply +3.3 V	139	TCK/PTF4/PINT12	I	Test clock / Port F / Port interruption
36	D14	I/O	Data bus	140	IRLS3/PTF3/PINT11	I	Interrupt request / Port F / Port interruption
37	D13	I/O		141	IRL2/PTF2/PINT10	I	
38	D12	I/O	Data bus	142	IRLS1/PTF1/PINT9	I	
39	D11	I/O		143	IRLS0/PTF0/PINT8	I	
40	D10	I/O	Data bus	144	MD0	-	Mode control
41	D9	I/O		145	Vcc(PLL1)	-	Power supply +1.8 V
42	D8	I/O	Data bus	146	CAP1	-	Capacitor
43	D7	I/O		147	Vss(PLL1)	-	Ground
44	D6	I/O	Data bus	148	Vss(PLL2)	-	Ground
45	VssQ	-		Ground	149	CAP2	-
46	D5	I/O	Data bus	150	VCC(PLL2)	-	Power supply +1.8 V
47	VccQ	-	Power supply +3.3 V	151	AUDCK/PTH6	I	AUD clock / Port H
48	D4	I/O	Data bus	152	Vss	-	Ground
49	D3	I/O		153	Vss	-	Power supply +1.8 V
50	D2	I/O	Data bus	154	Vcc	-	
51	D1	I/O		Data bus	155	XTAL1	O
52	D0	I/O	156		EXTAL1	I	
53	A0	O	Address bus	157	STATUS0/PTJ6	I/O	Processor status / Port J
54	A1	O		158	STATUS1/PTJ7	I/O	
55	A2	O	Address bus	159	TCLK/PTH7	I/O	Timer clock / Port H
56	A3	O		160	/IRQOUT	O	Interrupt request output
57	VssQ	-	Ground	161	VssQ	-	Ground
58	A4	O	Address bus	162	CKIO	I/O	System clock input / output
59	VccQ	-	Power supply +3.3 V	163	VccQ	-	Power supply +3.3 V
60	A5	O	Address bus	164	TXD0/SCPT0	O	Data transmission / SCI port
61	A6	O		165	SK0/SCPT1	I/O	Serial clock / SCI port
62	A7	O	Address bus	166	TXD1/SCPT2	O	Data transmission / SCI port
63	A8	O		167	SK1/SCPT3	I/O	Serial clock / SCI port
64	A9	O	Address bus	168	TXD2/SCPT4	O	Data transmission / SCI port
65	A10	O		169	SK2/SCPT5	I/O	Serial clock / SCI port
66	A11	O	Address bus	170	RTS2/SCPT6	I/O	Transmit request / SCI port
67	A12	O		171	RXD0/SCPT0	I	Data reception / SCI port
68	A13	O	Address bus	172	RXD1/SCPT2	I	
69	VssQ	-		Ground	173	Vss	-
70	A14	O	Address bus	174	RXD2/SCPT4	I	Data reception / SCI port
71	VccQ	-	Power supply +3.3 V	175	Vcc	-	Power supply +1.8 V
72	A15	O	Address bus	176	CTS2/IRQ5/SCPT7	I	Transmit clear / Interrupt request / SCI port
73	A16	O		177	MCS7/PTC7/PINT7	I/O	Mask ROM chip select / Port C / Port interruption
74	A17	O	Address bus	178	MCS6/PTC6/PINT6	I/O	
75	A18	O		Address bus	179	MCS5/PTC5/PINT5	I/O
76	A19	O	Address bus		180	MCS4/PTC4/PINT4	I/O
77	A20	O		Address bus	181	VssQ	-
78	A21	O	Address bus		182	WAKEUP/PTD3	I/O
79	Vss	-		Ground	183	VccQ	-
80	A22	O	Address bus	184	RESETOUT/PTD2	I/O	Reset output / Port D
81	Vcc	-	Power supply +1.8 V	185	MCS3/PTC3/PINT3	I/O	Mask ROM chip select / Port C / Port interruption
82	A23	O	Address bus	186	MCS2/PTC2/PINT2	I/O	
83	VssQ	-	Ground	187	MCS1/PTC1/PINT1	I/O	
84	A24	O	Address bus	188	MCS0/PTC0/PINT0	I/O	
85	VccQ	-	Power supply +3.3 V	189	DRAK0/PTD1	I/O	DMA acknowledge / Port D
86	A25	O	Address bus	190	DRAK1/PTD0	I/O	
87	BS/PTK4	I/O	Bus cycle / Port K	191	DREQ0/PTD4	I	DMA request / Port D
88	RD	O	Read strobe	192	DREQ1/PTD6	I	
89	WE0/DQMLL	O	Select signal (D7-D0) / D QM (SDRAM)	193	RESETP	I	Power on reset
90	WE1/DQMLU/WE	O	Select signal (D15-D8) / D QM (SDRAM) / Write enable	194	CA	I	Chip active
91	WE2/DQMLU/CIORD/PTK6	I/O	Select signal (D23-D16) / D QM (SDRAM) / I/O read / Port K	195	MD3	I	Mode control
92	WE3/DQMLU/SIOWR/PTK7	I/O	Select signal (D31-D24) / D QM (SDRAM) / I/O write / Port K	196	MD4	I	
93	RD/WR	O	Read / Write	197	MD5	I	
94	AUDSYNC/PTE7	I/O	AUD synchronous	198	AVss	-	Analog ground
95	VssQ	-	Ground	199	ANO/PTL0	I	Analog input / Port L
96	CS0/MCS0	O	Chip select / Mask ROM chip select	200	AN1/PTL1	I	
97	VccQ	-	Power supply +3.3V	201	AN2/PTL2	I	
98	CS2/PTK0	I/O	Chip select / Port K	202	AN3/PTL3	I	
99	CS3/PTK1	I/O		Chip select / Port K	203	AN4/PTL4	I
100	CS4/PTK2	I/O	Chip select / Port K		204	AN5/PTL5	I
101	CS5/CE1A/PTK3	I/O		Chip select / Chip enable / Port K	205	AVcc	-
102	CS6/CE1B	O	Chip select / Chip enable	206	AN6/DA1/PTL6	I/O	Analog input / Analog output / Port L
103	CE2A/PTE4	I/O	Chip enable / Port E	207	AN7/DA0/PTL7	I/O	
104	CE2B/PTE5	I/O			208	AVss	-

• YSS910-V (XV988B00) DSP6 (Digital Signal Processor)

MAIN: IC205

PIN No.	NAME	I/O	FUNCTION	PIN No.	NAME	I/O	FUNCTION	
1	Vdd	-	Power supply (3.3 V)	89	Vss	-	Ground	
2	Vss	-	Ground	90	DB13	I/O	Parallel data bus	
3	XI	I	System master clock input (60 MHz or 30 MHz)	91	DB14	I/O		
4	XO	O	System master clock output (High or 30 MHz)	92	DB15	I/O		
5	Vdd5	-	Power supply (5 V)	93	DB16	I/O		
6	/SYNCl	I	System sync. signal input	94	DB17	I/O		
7	/SYNCO	O	System sync. signal output	95	DB18	I/O		
8	Vdd5	-	Power supply (5 V)	96	DB19	I/O		
9	CKI	I	System clock input (30 MHz)	97	DB20	I/O		
10	CKO	O	System clock output (30 MHz)	98	DB21	I/O		
11	CKSEL	I	System master clock select (0: 60 MHz, 1: 30 MHz)	99	DB22	I/O		
12	Vss	-	Ground	100	Vss	-	Ground	
13	MCKS	I	Serial I/O master clock input (128 x Fs)	101	Vdd	-	Power supply (3.3 V)	
14	/SSYNCl	I	Serial I/O Sync. signal output	102	DB23	I/O	Parallel data bus	
15	/IC	I	Initial clear (RESET)	103	DB24	I/O		
16	/TEST	I	Test mode setting (0: Test, 1: Normal)	104	DB25	I/O		
17	BTYP	I	Data bus type select (0: 8 bit, 1: 16 bit)	105	DB26	I/O		
18	/IRQ	O	IRQ output	106	DB27	I/O		
19	TRIG	I/O	Trigger signal input/output	107	DB28	I/O		
20	Vdd5	-	Power supply (5 V)	108	DB29	I/O		
21	Vss	-	Ground	109	DB30	I/O		
22	/CS	I	Chip select signal input	110	DB31	I/O		
23	/WR	I	Write signal input	111	TIMO/DBOB	I/O	Timing signal output/ Parallel data bus output control input	
24	/RD	I	Read signal input	112	Vss	-	Ground	
25	CA7	I	Address bus of internal register	113	Vdd5	-	Power supply (5 V)	
26	CA6	I			114	DA00	I/O	Memory data bus
27	CA5	I			115	DA01	I/O	
28	CA4	I			116	DA02	I/O	
29	CA3	I			117	DA03	I/O	
30	CA2	I		118	DA04	I/O		
31	CA1	I		119	DA05	I/O		
32	Vss	-	Ground	120	DA06	I/O		
33	Vdd	-	Power supply (3.3 V)	121	DA07	I/O		
34	CD15	I/O	Data bus of internal register	122	Vss	-	Ground	
35	CD14	I/O			123	DA08	I/O	Memory data bus
36	CD13	I/O			124	DA09	I/O	
37	CD12	I/O			125	DA10	I/O	
38	CD11	I/O			126	DA11	I/O	
39	CD10	I/O		127	DA12	I/O		
40	CD09	I/O		128	DA13	I/O		
41	CD08	I/O		129	DA14	I/O		
42	CD07	I/O		130	DA15	I/O		
43	CD06	I/O		131	Vss	-	Ground	
44	Vss	-	Ground	132	Vdd	-	Power supply (3.3 V)	
45	Vdd	-	Power supply (3.3 V)	133	(N.C)	-	(Unused)	
46	Vdd5	-	Power supply (5 V)	134	Vdd5	-	Power supply (5 V)	
47	CD05	I/O	Data bus of internal register	135	DA16	I/O	Memory data bus	
48	CD04	I/O			136	DA17		I/O
49	CD03	I/O			137	DA18		I/O
50	CD02	I/O			138	DA19		I/O
51	CD01	I/O			139	DA20		I/O
52	CD00	I/O		140	DA21	I/O		
53	/WAIT	O	WAIT output	141	DA22	I/O		
54	Vss	-	Ground	142	DA23	I/O		
55	SI0	I	Serial data input	143	Vss	-	Ground	
56	SI1	I			144	DA24	I/O	Memory data bus
57	SI2	I			145	DA25	I/O	
58	SI3	I			146	DA26	I/O	
59	SI4	I			147	DA27	I/O	
60	SI5	I		148	DA28	I/O		
61	SI6	I		149	DA29	I/O		
62	SI7	I		150	DA30	I/O		
63	Vss	-	Ground	151	DA31	I/O		
64	Vdd5	-	Power supply (5 V)	152	Vdd5	-	Power supply (5 V)	
65	SO0	O	Serial data output	153	Vss	-	Ground	
66	SO1	O			154	A00	O	Memory address (SRAM, PSRAM, DRAM)
67	SO2	O			155	A01	O	
68	SO3	O			156	A02	O	
69	SO4	O			157	A03	O	
70	SO5	O		158	A04	O		
71	SO6	O		159	A05	O		
72	SO7	O		160	A06	O		
73	Vss	-	Ground	161	A07	O		
74	DB00	I/O	Parallel data bus	162	A08	O		
75	DB01	I/O			163	A09	O	
76	DB02	I/O			164	Vss	-	Ground
77	DB03	I/O			165	Vdd	-	Power supply (3.3 V)
78	DB04	I/O			166	A10	O	Memory address (SRAM, PSRAM, DRAM)
79	DB05	I/O		167	A11	O		
80	DB06	I/O		168	A12	O	Memory address (SRAM, PSRAM)	
81	DB07	I/O		169	A13	O		
82	DB08	I/O		170	A14	O		
83	DB09	I/O		171	A15/RAS	O	Memory address (SRAM, PSRAM), /RAS (DRAM)	
84	DB10	I/O		172	A16/CAS	O	Memory address (SRAM, PSRAM), /CAS (DRAM)	
85	DB11	I/O		173	A17/CE	O	Memory address (SRAM), /CE (PSRAM)	
86	DB12	I/O		174	/WE	O	Memory write enable signal	
87	Vdd5	-	Power supply (5 V)	175	/OE	O	Memory output enable signal	
88	Vdd	-	Power supply (3.3 V)	176	Vdd5	-	Power supply (5 V)	

• YSS919B-HZ (XZ693B00) DSP7 (Digital Signal Processor)

MAIN: IC207

PIN No.	NAME	I/O	FUNCTION	PIN No.	NAME	I/O	FUNCTION
1	PLLEN	I	PLL enable input (0: PLL unuse, 1: PLL use)	105	SIO32	I/O	Serial data bus
2	/TEST	I	Test mode setting (0: TEST, 1: Normal)	106	SIO33	I/O	
3	AVss	-	Analog ground	107	SIO34	I/O	
4	CPO	-	PLL filter	108	SIO35	I/O	
5	AVdd	-	Power supply (2.5 V)	109	SIO36	I/O	
6	Vss	-	Ground	110	SIO37	I/O	
7	Vdd	-	Power supply (3.3 V)	111	SIO38	I/O	
8	/IC	I	Initial clear	112	SIO39	I/O	
9	/MUTE	I	Mute control (0: SIO mute, 1: SIO normal in-out)	113	Vdd	-	Power supply (2.5 V)
10	/SSYNC	I	Serial I/O Sync. signal input	114	Vss	-	Ground
11	MCKS	I	Serial I/O master clock input (128 x Fs)	115	SIO40	I/O	Serial data bus
12	XI	I	System master clock input (60 MHz or 15 MHz)	116	SIO41	I/O	
13	BTYP	I	Data bus type select (0: 16 bits, 1: 32 bits)	117	SIO42	I/O	
14	/CS	I	Chip select	118	SIO43	I/O	
15	/WR	I	Write enable input	119	SIO44	I/O	
16	/RD	I	Read enable input	120	SIO45	I/O	
17	CA7	I	CPU address bus	121	SIO46	I/O	
18	CA6	I					
19	CA5	I					
20	CA4	I					
21	CA3	I					
22	CA2	I					
23	Vss	-	Ground	122	SIO47	I/O	
24	Vdd	-	Power supply (3.3 V)	123	Vss	-	Ground
25	CD31/CA1	I/O	CPU data bus / CPU address bus	124	Vdd	-	Power supply (3.3 V)
26	CD30	I/O	CPU data bus	125	SIO48	I/O	
27	CD29	I/O					
28	CD28	I/O					
29	CD27	I/O					
30	CD26	I/O					
31	CD25	I/O					
32	CD24	I/O					
33	Vdd	-	Power supply (2.5 V)	126	SIO49	I/O	
34	Vss	-	Ground	127	SIO50	I/O	
35	CD23	I/O	CPU data bus	128	SIO51	I/O	
36	CD22	I/O					
37	CD21	I/O					
38	CD20	I/O					
39	CD19	I/O					
40	CD18	I/O					
41	CD17	I/O					
42	CD16	I/O					
43	Vss	-	Ground	129	SIO52	I/O	
44	Vdd	-	Power supply (3.3 V)	130	SIO53	I/O	
45	CD15	I/O	CPU data bus	131	SIO54	I/O	
46	CD14	I/O					
47	CD13	I/O					
48	CD12	I/O					
49	CD11	I/O					
50	CD10	I/O					
51	CD09	I/O					
52	CD08	I/O					
53	Vss	-	Ground	132	SIO55	I/O	
54	CD07	I/O	CPU data bus	133	Vss	-	Ground
55	CD06	I/O					
56	CD05	I/O					
57	CD04	I/O					
58	CD03	I/O					
59	CD02	I/O					
60	CD01	I/O					
61	CD00	I/O					
62	/WAIT	O	Wait output	134	SIO56	I/O	
63	Vdd	-	Power supply (2.5 V)	135	SIO57	I/O	
64	Vss	-	Ground	136	SIO58	I/O	
65	Vdd	-	Power supply (3.3 V)	137	SIO59	I/O	
66	SIO00	I/O	CPU data bus	138	SIO60	I/O	
67	SIO01	I/O					
68	SIO02	I/O					
69	SIO03	I/O					
70	SIO04	I/O					
71	SIO05	I/O					
72	SIO06	I/O					
73	SIO07	I/O					
74	Vss	-	Ground	139	SIO61	I/O	
75	SIO08	I/O	CPU data bus	140	SIO62	I/O	
76	SIO09	I/O					
77	SIO10	I/O					
78	SIO11	I/O					
79	SIO12	I/O					
80	SIO13	I/O					
81	SIO14	I/O					
82	SIO15	I/O					
83	Vss	-	Ground	141	SIO63	I/O	
84	Vdd	-	Power supply (3.3 V)	142	Vdd	-	Power supply (2.5 V)
85	SIO16	I/O	CPU data bus	143	Vss	-	Ground
86	SIO17	I/O					
87	SIO18	I/O					
88	SIO19	I/O					
89	SIO20	I/O					
90	SIO21	I/O					
91	SIO22	I/O					
92	SIO23	I/O					
93	Vdd	-	Power supply (2.5 V)	144	Vdd	-	Power supply (3.3 V)
94	Vss	-	Ground	145	DA00	I/O	
95	SIO24	I/O	CPU data bus	146	DA01	I/O	
96	SIO25	I/O					
97	SIO26	I/O					
98	SIO27	I/O					
99	SIO28	I/O					
100	SIO29	I/O					
101	SIO30	I/O					
102	SIO31	I/O					
103	Vss	-	Ground	147	DA02	I/O	
104	Vdd	-	Power supply (3.3 V)	148	DA03	I/O	
				149	DA04	I/O	
				150	DA05	I/O	
				151	DA06	I/O	
				152	DA07	I/O	
				153	Vss	-	Ground
				154	DA08	I/O	
				155	DA09	I/O	
				156	DA10	I/O	
				157	DA11	I/O	
				158	DA12	I/O	
				159	DA13	I/O	
				160	DA14	I/O	
				161	DA15	I/O	
				162	Vss	-	Ground
				163	Vdd	-	Power supply (3.3 V)
				164	DA16	I/O	
				165	DA17	I/O	
				166	DA18	I/O	
				167	DA19	I/O	
				168	DA20	I/O	
				169	DA21	I/O	
				170	DA22	I/O	
				171	DA23	I/O	
				172	Vdd	-	Power supply (2.5 V)
				173	Vss	-	Ground
				174	DA24	I/O	
				175	DA25	I/O	
				176	DA26	I/O	
				177	DA27	I/O	
				178	DA28	I/O	
				179	DA29	I/O	
				180	DA30	I/O	
				181	DA31	I/O	
				182	Vss	-	Ground
				183	Vdd	-	Power supply (3.3 V)
				184	/WE	O	Memory write enable signal
				185	/CAS	O	Column address strobe
				186	SDCK	O	Clock (SDRAM)
				187	CKE	O	CKE (SDRAM)
				188	/RAS	O	Row address strobe
				189	Vdd	-	Power supply (2.5 V)
				190	Vss	-	Ground
				191	BA1	O	Bank select (SDRAM)
				192	BA0	O	
				193	A12	O	Memory address (SDRAM, DRAM)
				194	A11	O	
				195	A10	O	
				196	A09	O	
				197	A08	O	
				198	Vss	-	Ground
				199	Vdd	-	Power supply (3.3 V)
				200	A07	O	Memory address (SDRAM, DRAM)
				201	A06	O	
				202	A05	O	
				203	A04	O	
				204	A03	O	
				205	A02	O	
				206	A01	O	
				207	A00	O	
				208	Vss	-	Ground



• **YM3436D-FZ (XG948E00) DIR2 (Digital Format Interface Receiver)**

MAIN: IC302

PIN No.	NAME	I/O	FUNCTION	PIN No.	NAME	I/O	FUNCTION
1	DAUX	I	Auxiliary input for audio data	23	RSTN	I	System reset input
2	HDLT	O	Asynchronous buffer operation flag	24	Vdda	-	VCO section power (+5V)
3	DOUT	O	Audio data output	25	CTLN	I	VCO control input N
4	VFL	O	Parity flag output	26	PCO	O	PLL phase comparison output
5	OPT	O	Fs x 1 Synchronous output signal for DAC	27	(N.C)	-	(Unused)
6	SYNC	O	Fs x 1 Synchronous output signal for DSP	28	CTLP	I	VCO control input P
7	MCC	O	Fs x 64 Bit clock output	29	Vssa	-	VCO section power (GND)
8	WC	O	Fs x 1 Word clock output	30	TSTN	I	Test terminal. Open for normal use
9	MCB	O	Fs x 128 Bit clock output	31	KM2	I	Clock mode switching input 2
10	MCA	O	Fs x 256 Bit clock output	32	KM0	I	Clock mode switching input 0
11	SKSY	I	Clock synchronization control input	33	FS1	O	Channel status sampling frequency display output 1
12	XI	I	Crystal oscillator connection or external clock input	34	FS0	O	Channel status sampling frequency display output 0
13	XO	O	Crystal oscillator connection	35	CSM	I	Channel status output method selection
14	P256	O	VCO oscillating clock connection	36	EXTW	I	External synchronous auxiliary input word clock
15	LOCK	O	PLL lock flag	37	DDIN	I	EIAJ (AES/EBU) data input
16	Vss	-	Logic section power (GND)	38	LR	O	PLL word clock output
17	TC	O	PLL time constant switching output	39	Vdd	-	Logic section power (+5 V)
18	DIM1	I	Data input mode selection	40	ERR	O	Data error flag output
19	DIM0	I	Data input mode selection	41	EMP	O	Channel status emphasis control code output
20	DOM1	I	Data output mode selection	42	CD0	O	3-wire type microcomputer interface data output
21	DOM0	I	Data output mode selection	43	CCK	I	3-wire type microcomputer interface clock input
22	KM1	I	Clock mode switching input 1	44	CLD	I	3-wire type microcomputer interface load input

• **AK5381VT-E2 (X5219A00) ADC (Analog to Digital Converter)**

ADA: IC203,IC303,IC403,IC503

PIN No.	NAME	I/O	FUNCTION	PIN No.	NAME	I/O	FUNCTION
1	AINR	I	Rch Analog input pin	9	SDTO	O	Audio serial data output pin
2	AINL	I	Lch Analog input pin	10	LRCK	I/O	Output channel clock pin
3	CKS1	I	Mode select 1 pin	11	MCLK	I	Master clock input pin
4	VCOM	O	Common voltage output pin	12	SCLK	I/O	Audio serial data clock pin
5	AGND	-	Analog ground	13	PDN	I	Power down mode pin
6	VA	-	Analog power supply	14	DIF	I	Audio interface format pin
7	VD	-	Digital power supply	15	CKS2	I	Mode select 2 pin
8	DGND	-	Digital ground	16	CKS0	I	Mode select 0 pin

• **AK4382AVT (X0661A00) DAC (Digital to Analog Converter)**

ADA: IC701,IC801

PIN No.	NAME	I/O	FUNCTION	PIN No.	NAME	I/O	FUNCTION
1	MCLK	I	Master clock input	9	AOUTR-	O	Rch negative analog output
2	BICK	I	Audio serial data clock	10	AOUTR+	O	Rch positive analog output
3	SDTI	I	Audio serial data input	11	AOUTL-	O	Lch negative analog output
4	LRCK	I	L/R clock	12	AOUTL+	O	Lch positive analog output
5	PDN	I	Power down mode	13	VSS	-	Ground
6	CSN	I	Chip select	14	VDD	-	Power supply +5V
7	CCLK	I	Control data input	15	DZFR	O	Rch data zero input detect
8	CDTI	I	Control data input	16	DZFL	O	Lch data zero input detect

Note: All input pins should not be left floating.

## IC BLOCK DIAGRAM (IC ブロック図)

- **SN74LV244APWR** (X3292A00)  
Octal 3-State Buffer  
DIO: IC001

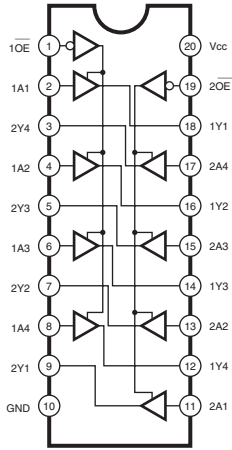

- **NJM2368M(TE1)** (X5185A00)  
DC-DC Converter  
DIO: IC006

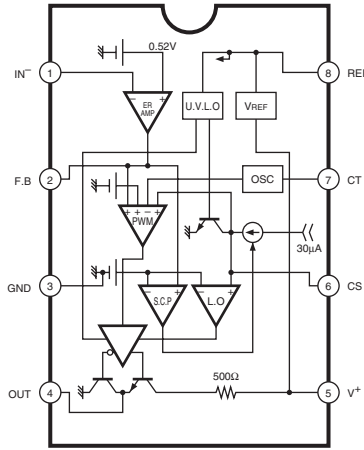

- **SN75179B(PS)** (XT619A00)  
Line Driver  
DIO: IC002

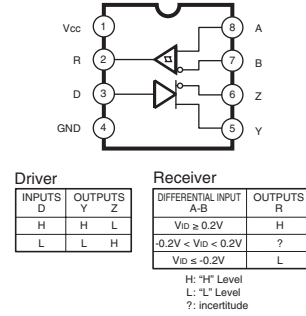

- **SN74LVC245APWR** (XZ287A00)  
Octal 3-State Bus Transceiver  
MAIN: IC006, IC007, IC009, IC010, IC011

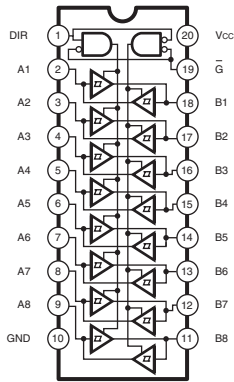

- **SN74HCU04NSR** (XW842A00)  
• **SN74LV04APWR** (X5965A00)  
Hex Inverter  
DIO: IC004  
MAIN: IC311, IC402, IC403

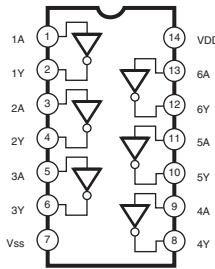

- **SN74LV11APWR** (X3516A00)  
Triple 3 Input AND  
MAIN: IC015

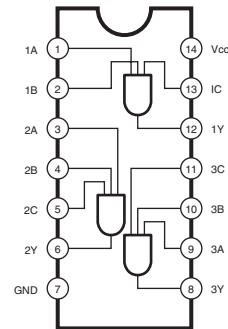

- **SN74LVCC4245APWR** (X3096A00)  
Dual Supply Octal Bus Transceiver  
MAIN: IC101, IC102

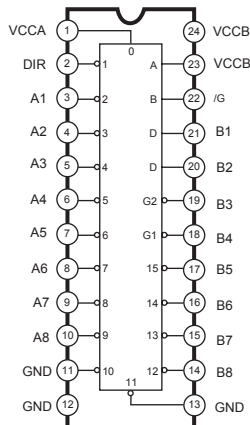

- **SN74LV74APWR** (X5534A00)  
Dual D-Type Flip-Flop  
MAIN: IC210, IC314

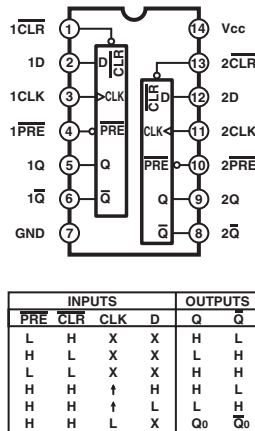

- **SN74AHCT245PWR** (X2709A00)  
Octal 3-State Bus Transceiver  
MAIN: IC103, IC104, IC301  
ADA: IC651, IC652

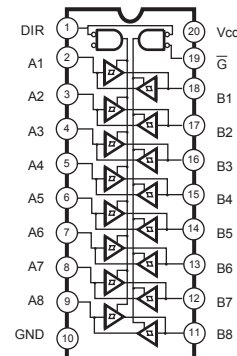

- **TC7WU04FU (XQ805A00)**  
Triple Inverter  
MAIN: IC211

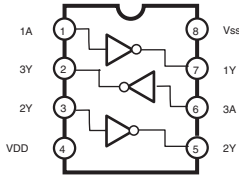

- **BU2370FV-E2 (X6355A00)**  
Phase Locked Loop  
MAIN: IC317

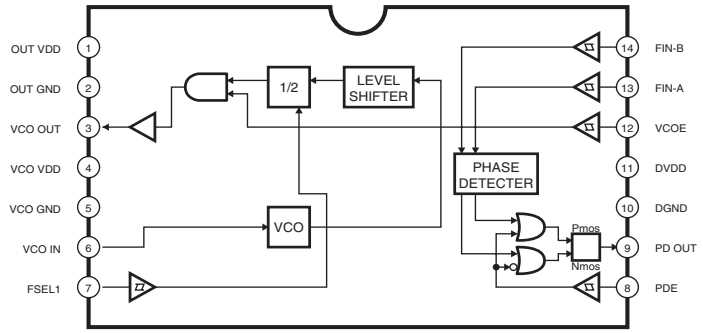

- **MD1222N (X5680A00)**  
DC-DC Converter  
PW: IC003

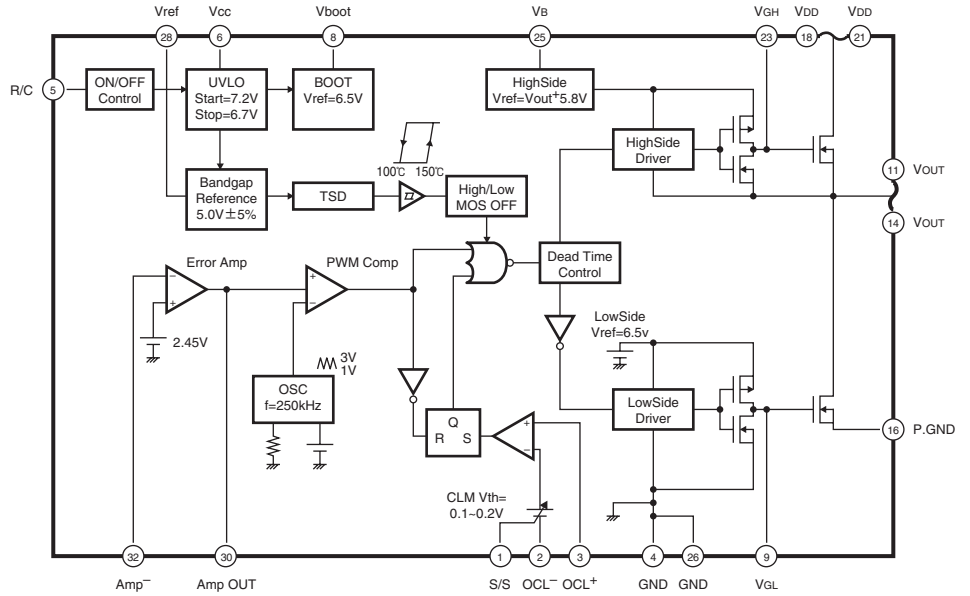
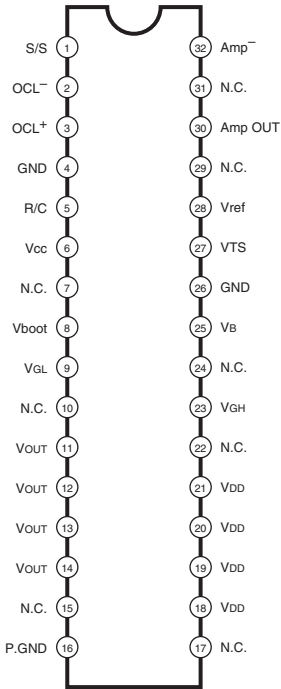

- **SN74LV4052ANSR (IS405210)**  
Differential 4-Channel Multiplexer/  
Demultiplexer  
PN: IC001, IC002

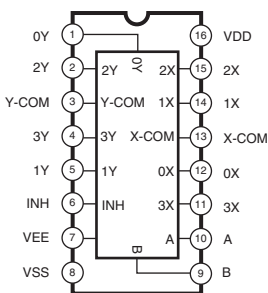

- **NJM2902M(TE1) (X4983A00)**  
Quad Operational Amplifier  
LCD: IC101

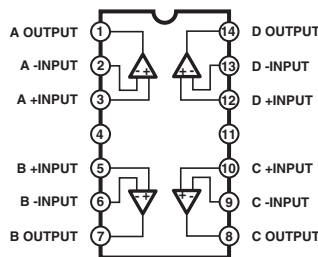

- **NJM2068M-D(TE2) (X3505A00)**  
**NJM2115M-TE1 (X3852A00)**  
**NJM4560M(TE1) (X5711A00)**  
**μPC4570G2-T1-A (XF291A00)**  
**NJM4556AD (XQ824A00)**  
Dual Operational Amplifier  
ADA: IC201, IC202, IC301, IC302, IC401, IC402, IC501, IC502, IC601, IC702, IC802, IC803, IC804, IC901

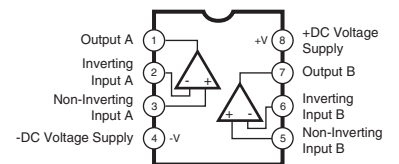

• **S1F76610M2E010B** (X5962A00)

DC-DC Converter

LCD: IC103

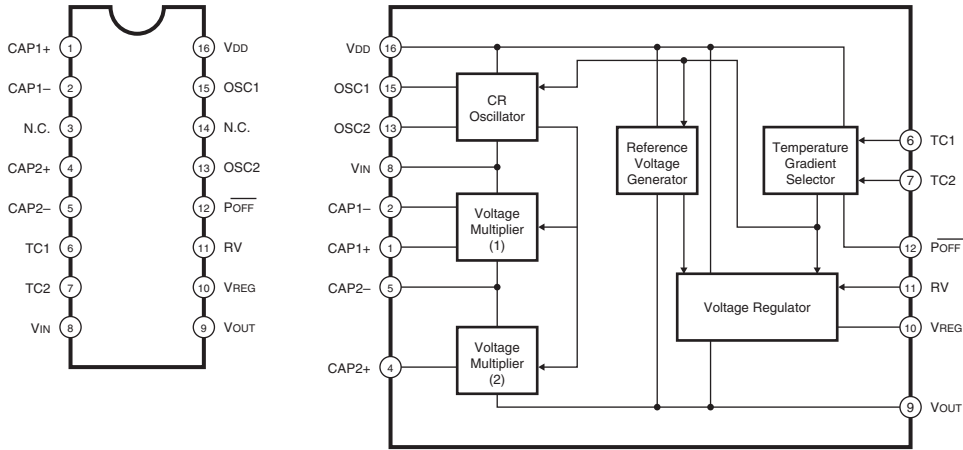

## ■ CIRCUIT BOARDS (シート基板図)

ADA Circuit Board (X5633B0).....	32
DIO Circuit Board (X5972C0) .....	30
IDE Circuit Board (X5972C0) .....	29
LCD Circuit Board (X5633B0).....	31
MAIN Circuit Board (X5626B0) .....	34
PN Circuit Board (X5632B0) .....	38
PW Circuit Board (X6394B0) .....	44

Note: See parts list for details of circuit board component parts.

注：シートの部品詳細はパーツリストをご参照ください。

### • IDE Circuit Board

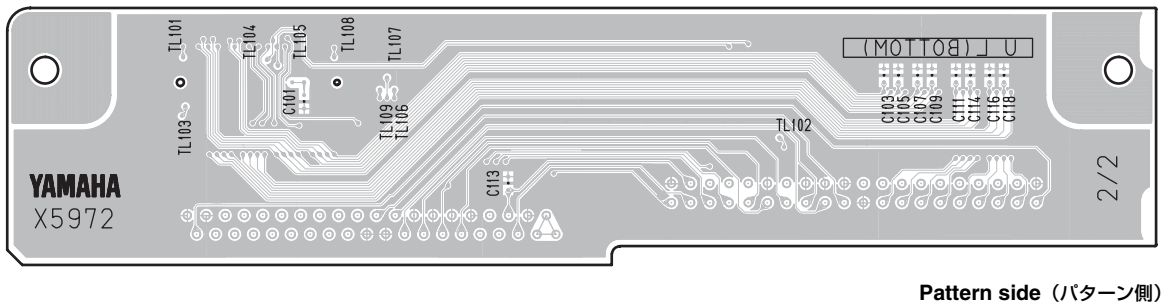
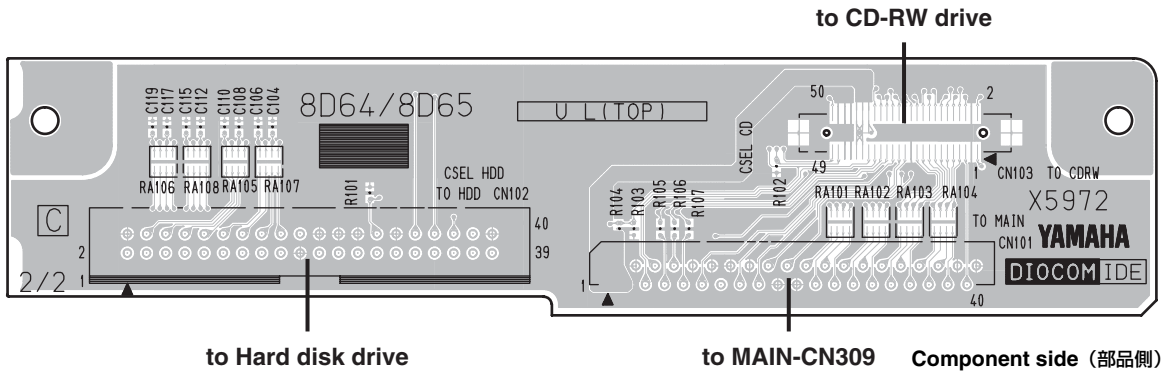

• DIO Circuit Board

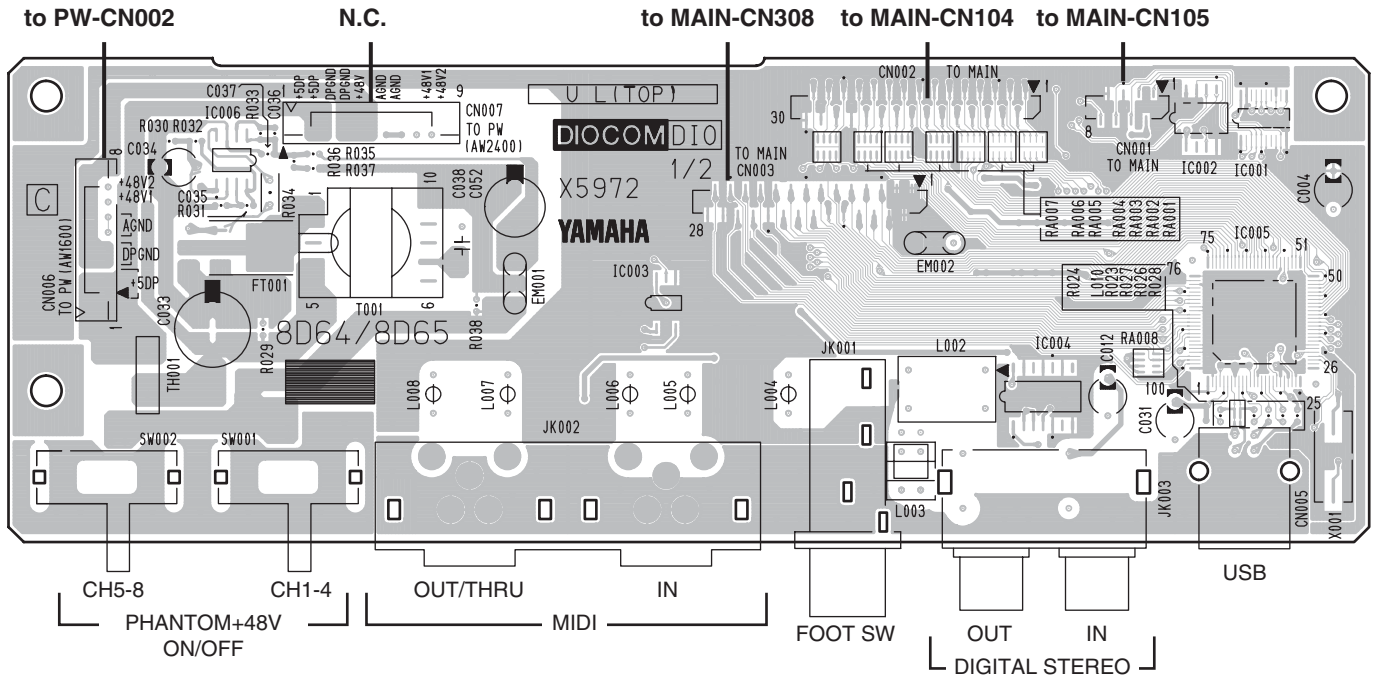

Component side (部品側)

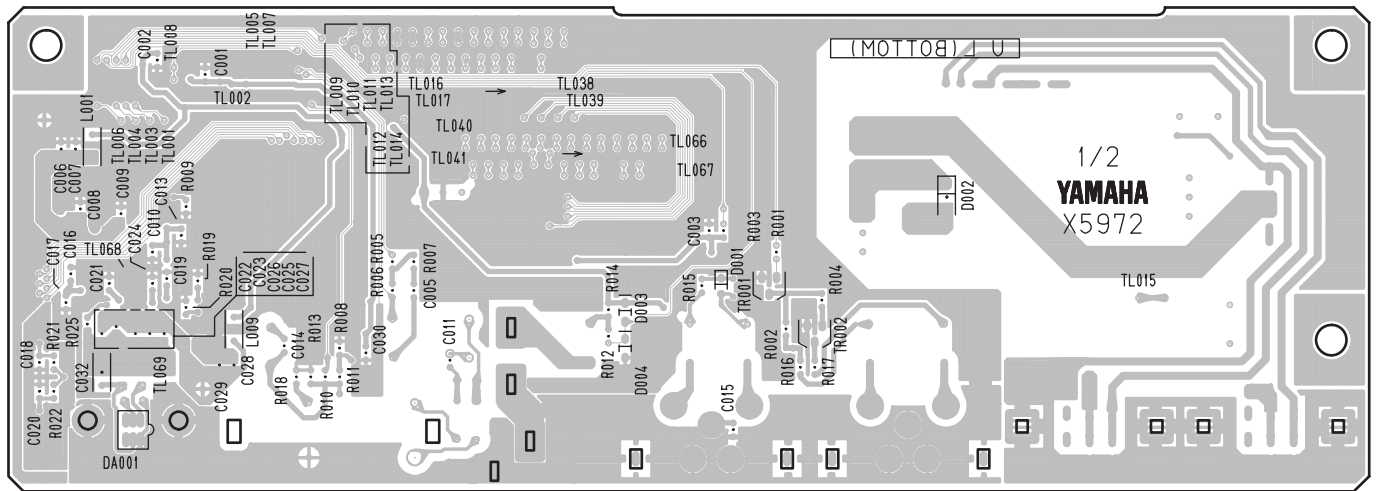

Pattern side (パターン側)

• LCD Circuit Board

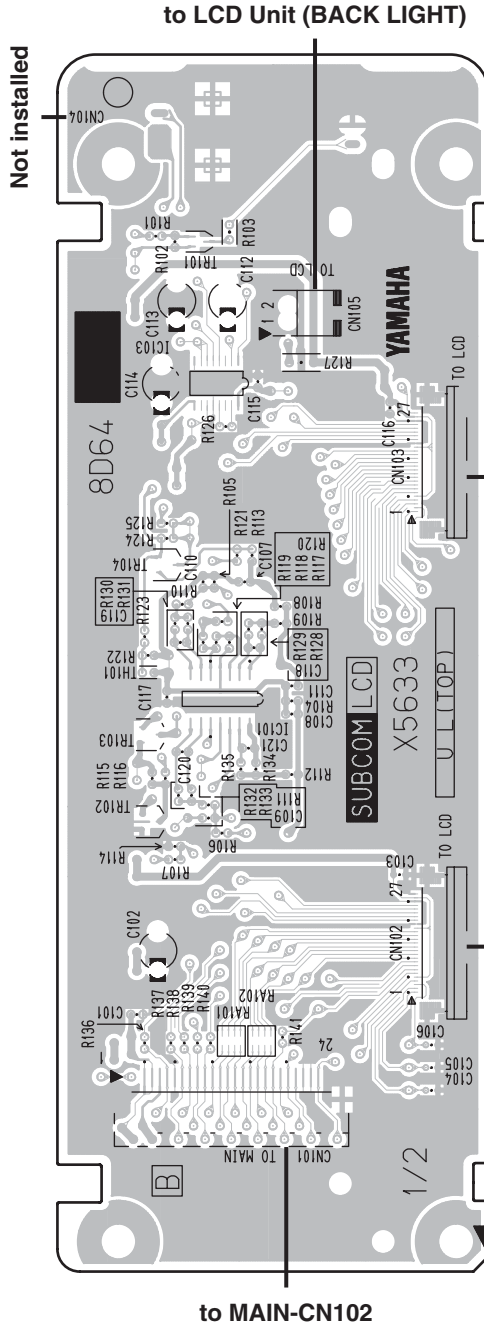

Component side (部品側)

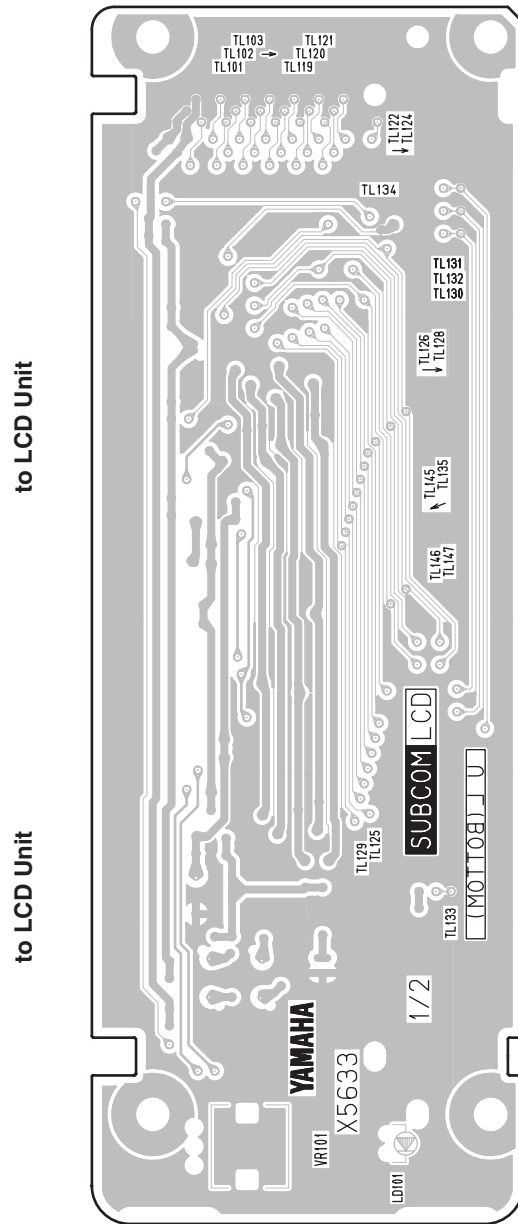

Pattern side (パターン側)

2NAP-WD39940-1 △  
2NAP-WD39940-2 △

• ADA Circuit Board

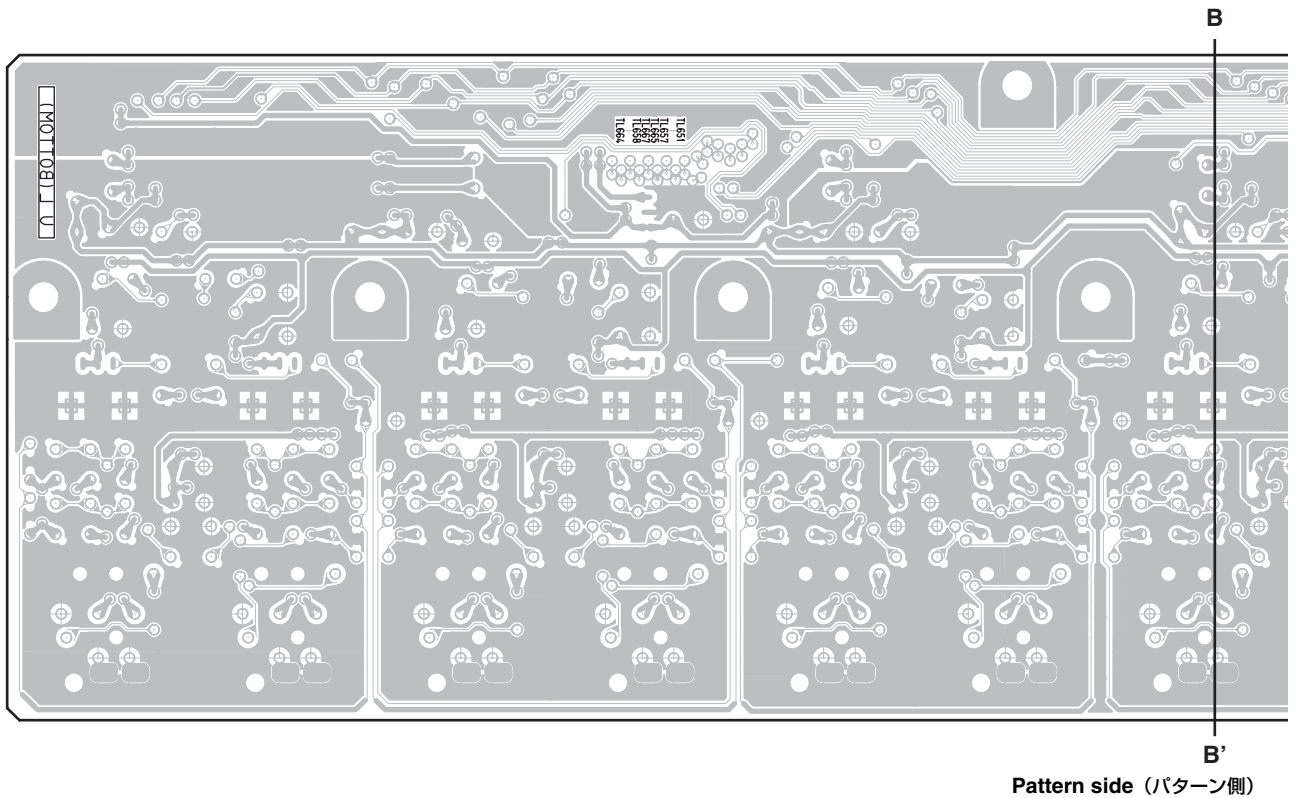
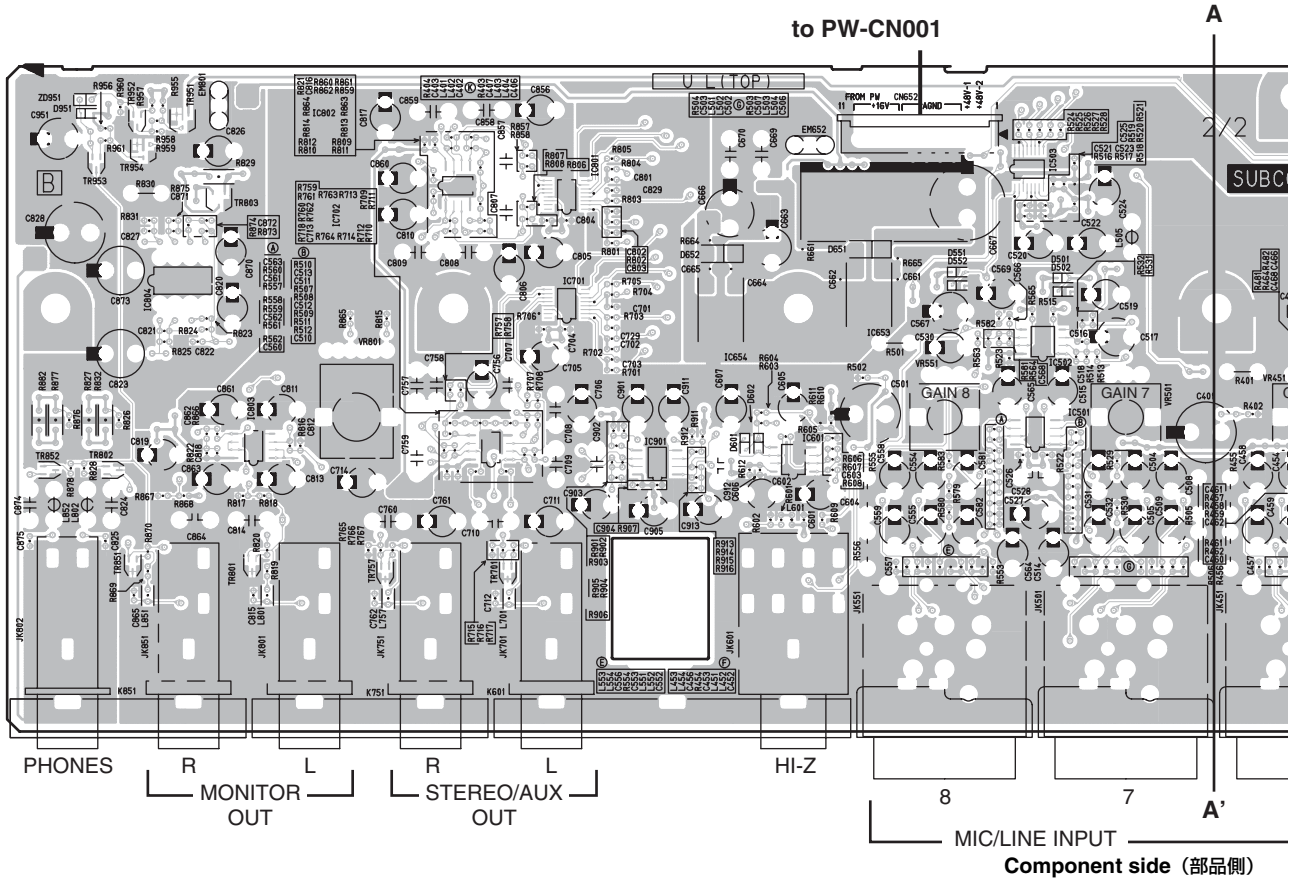

2NAP-WD39940-1 △  
2NAP-WD39940-2 △



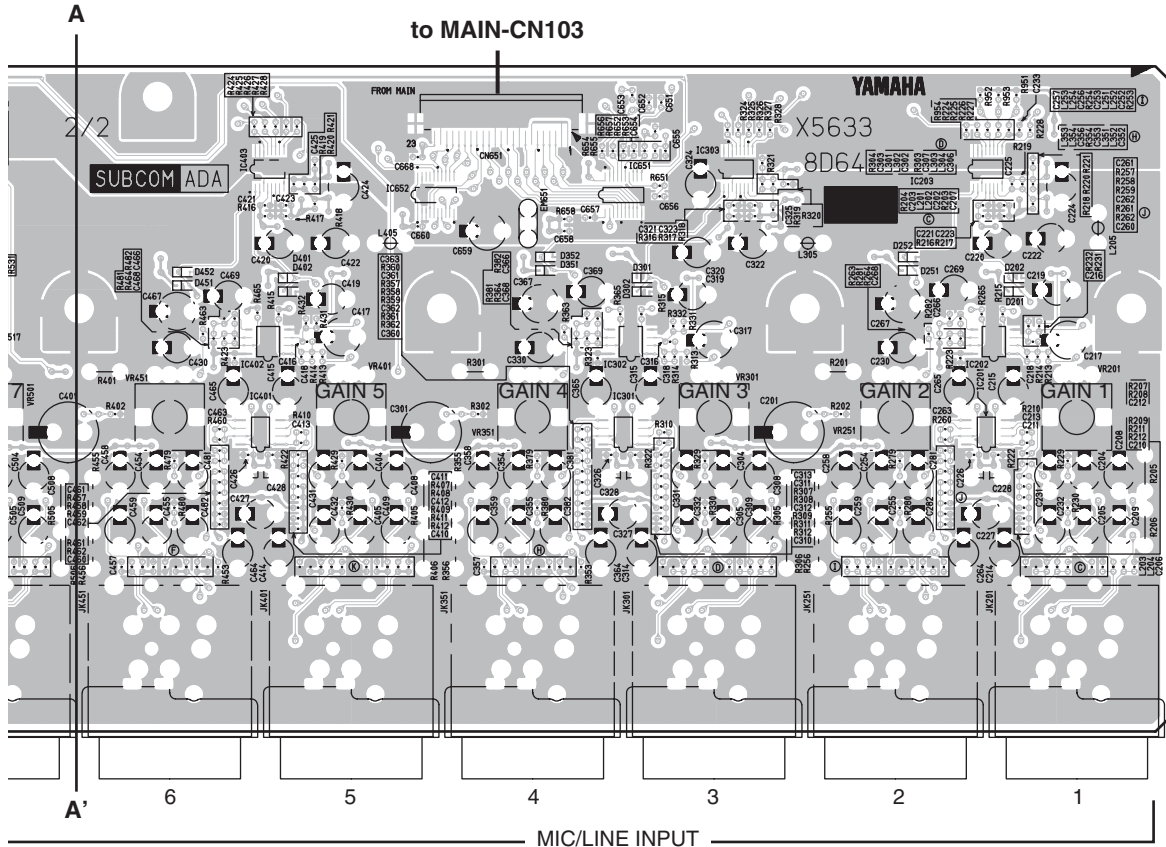

Component side (部品側)

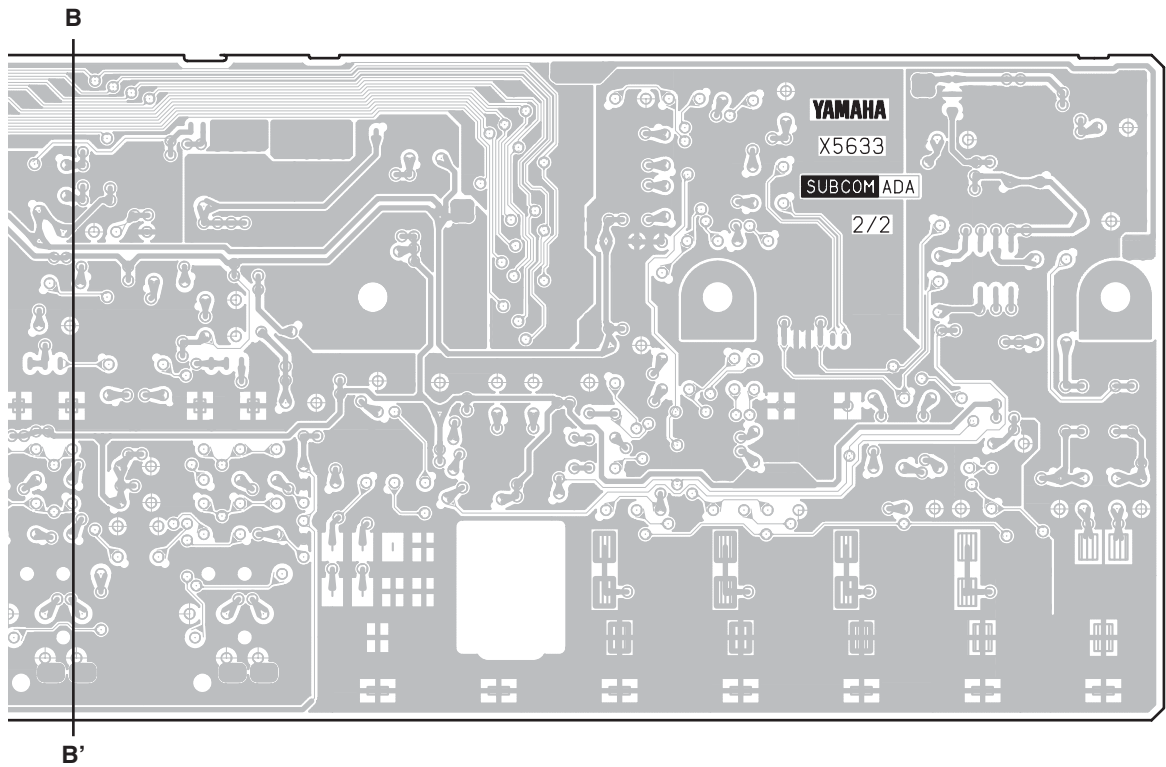

Pattern side (パターン側)

2NAP-WD39940-1 △  
2NAP-WD39940-2 △

• MAIN Circuit Board

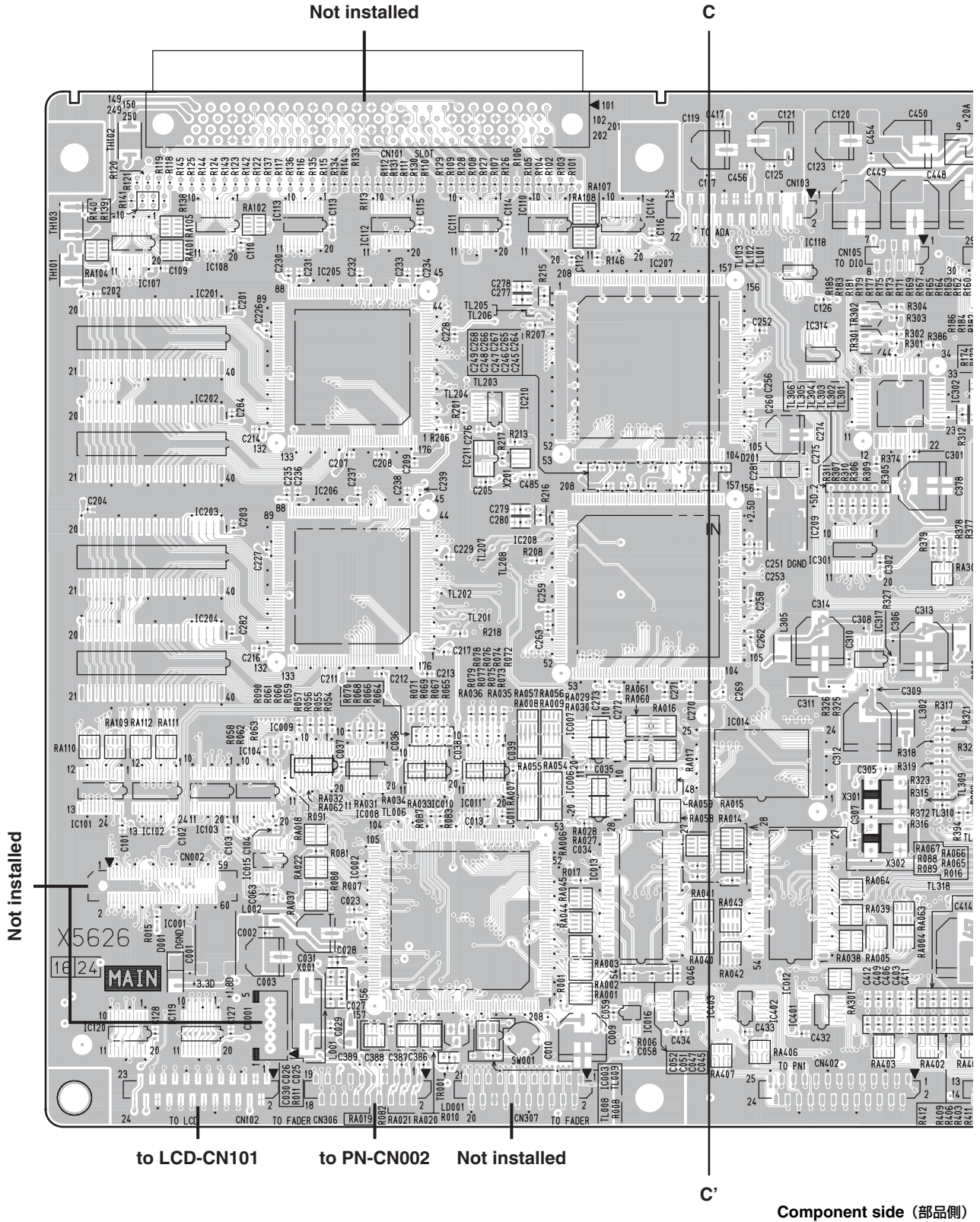

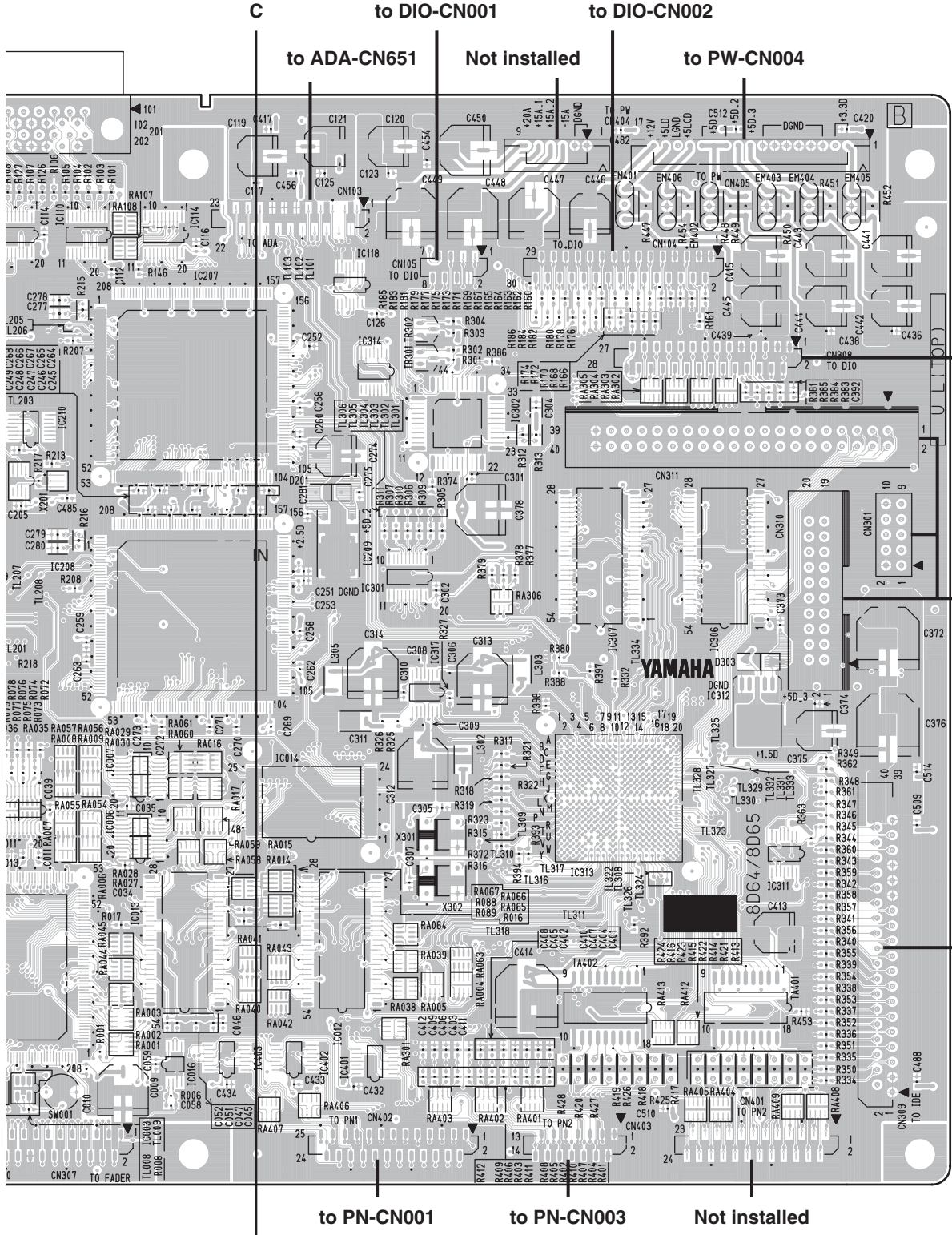

to DIO-CN003

Not installed

to IDE-CN101

Component side (部品側)

• MAIN Circuit Board

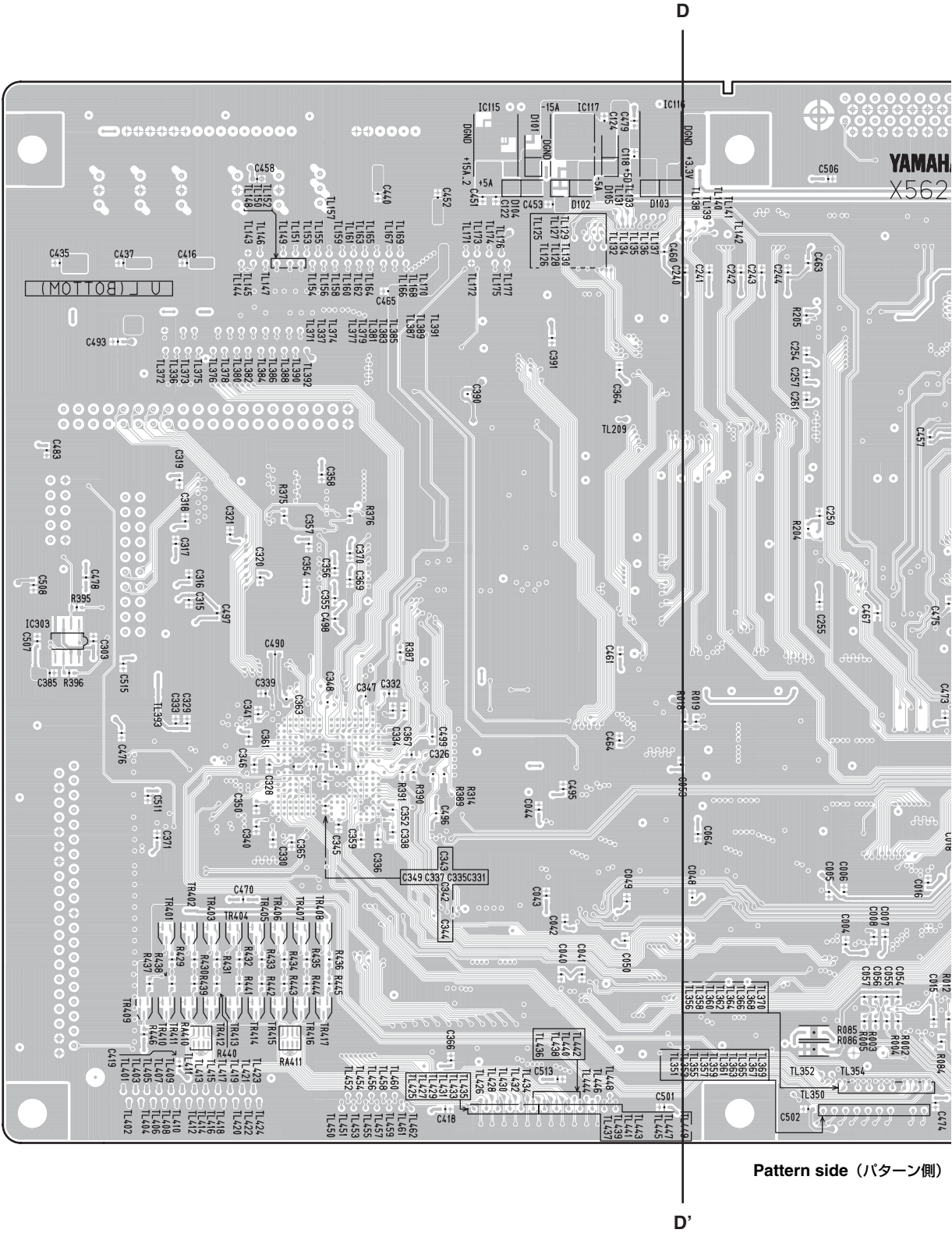

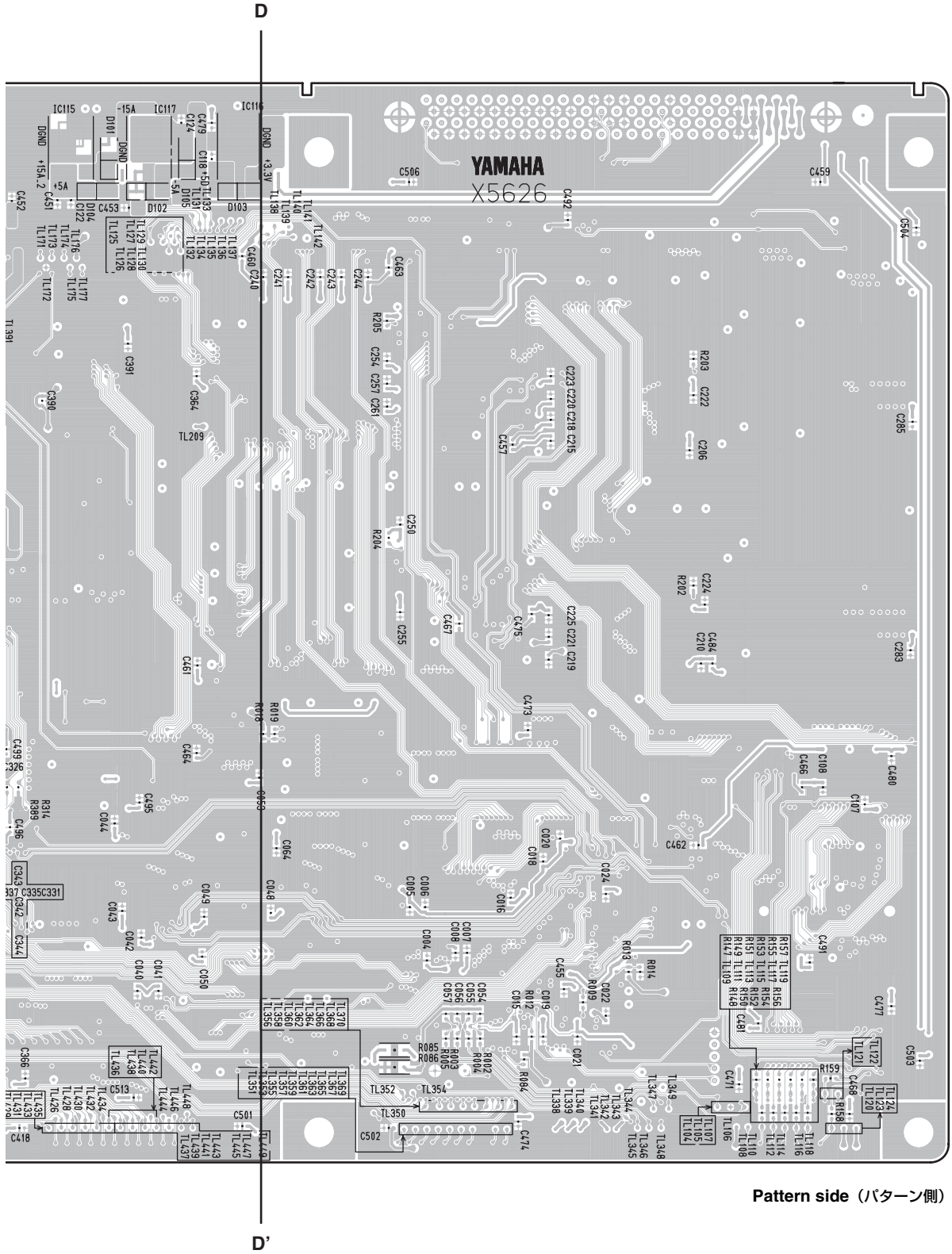

Pattern side (パターン側)

• PN Circuit Board

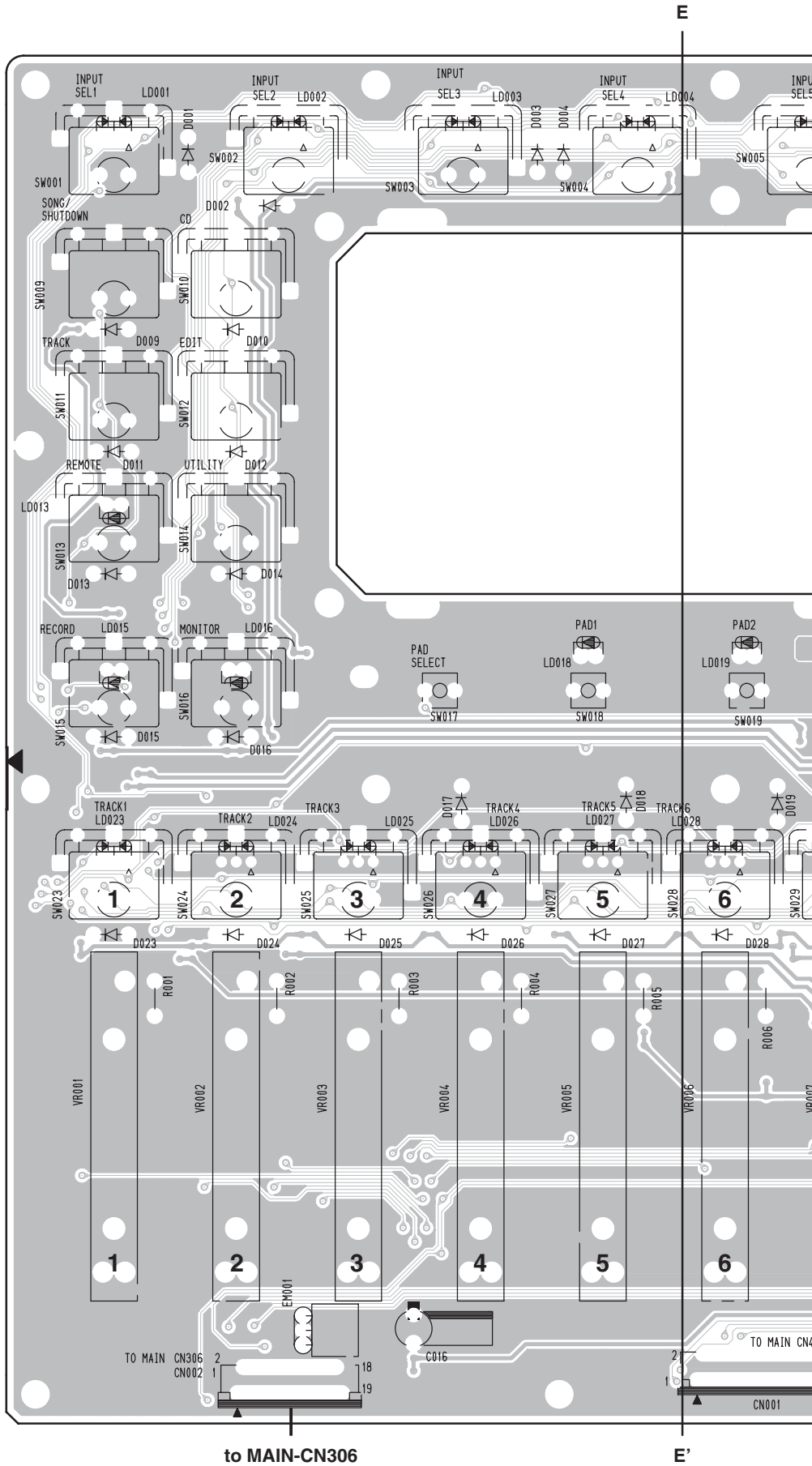

Component side (部品側)

2NAP-WD39930 △

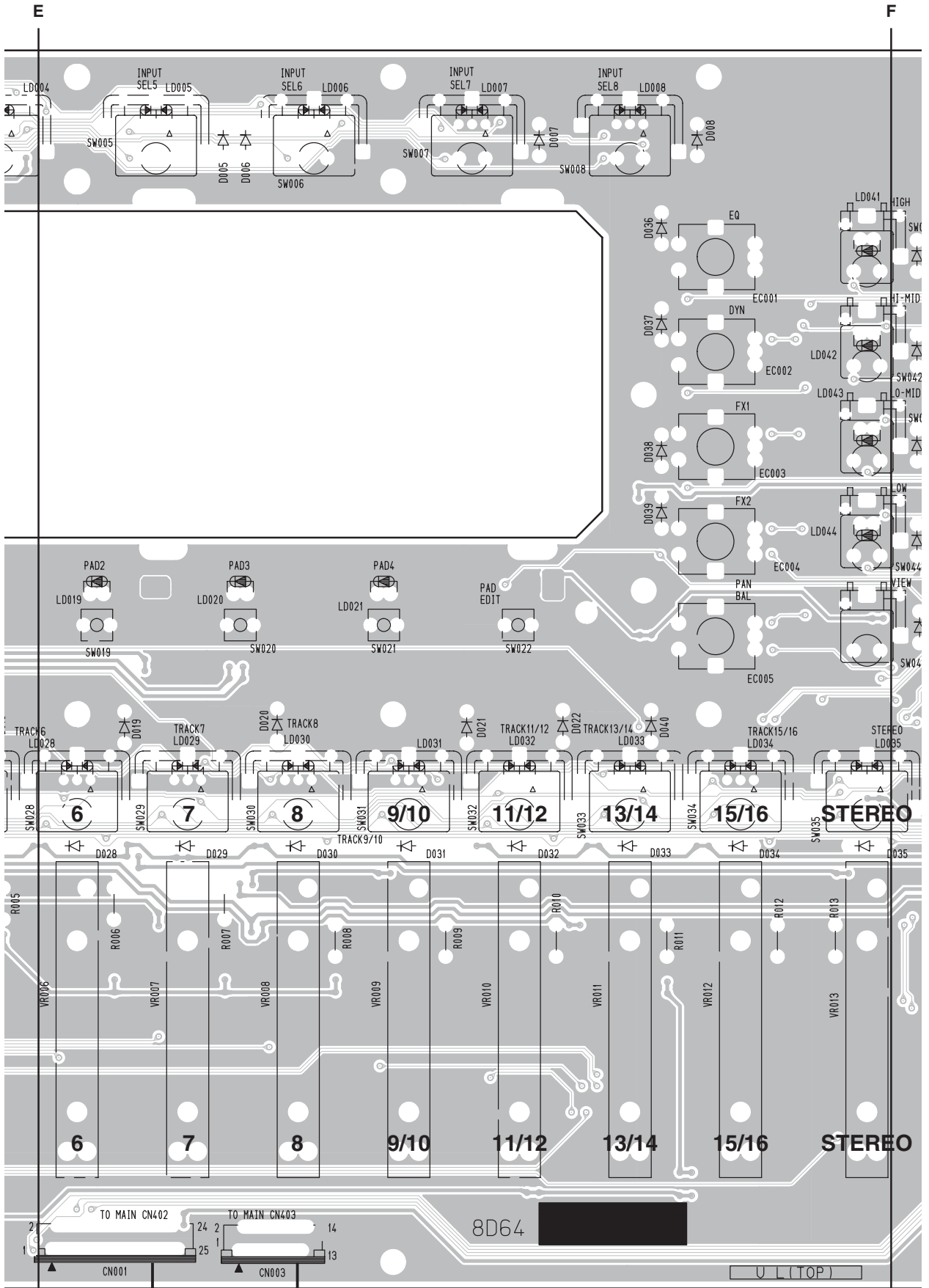

E' to MAIN-CN402 to MAIN-CN403 2NAP-WD39930 Component side (部品側) F'

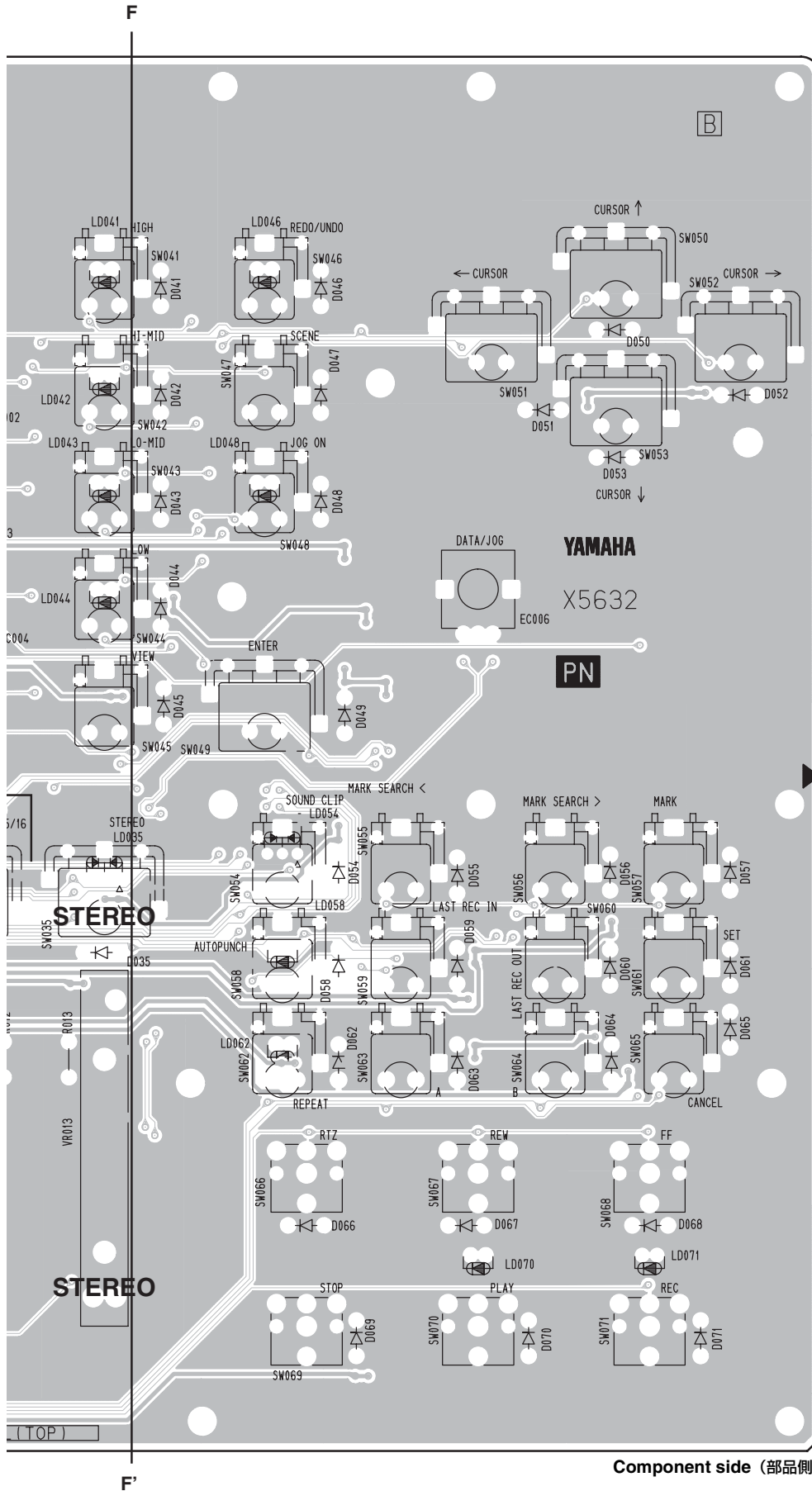

Component side (部品側)

2NAP-WD39930



• PN Circuit Board

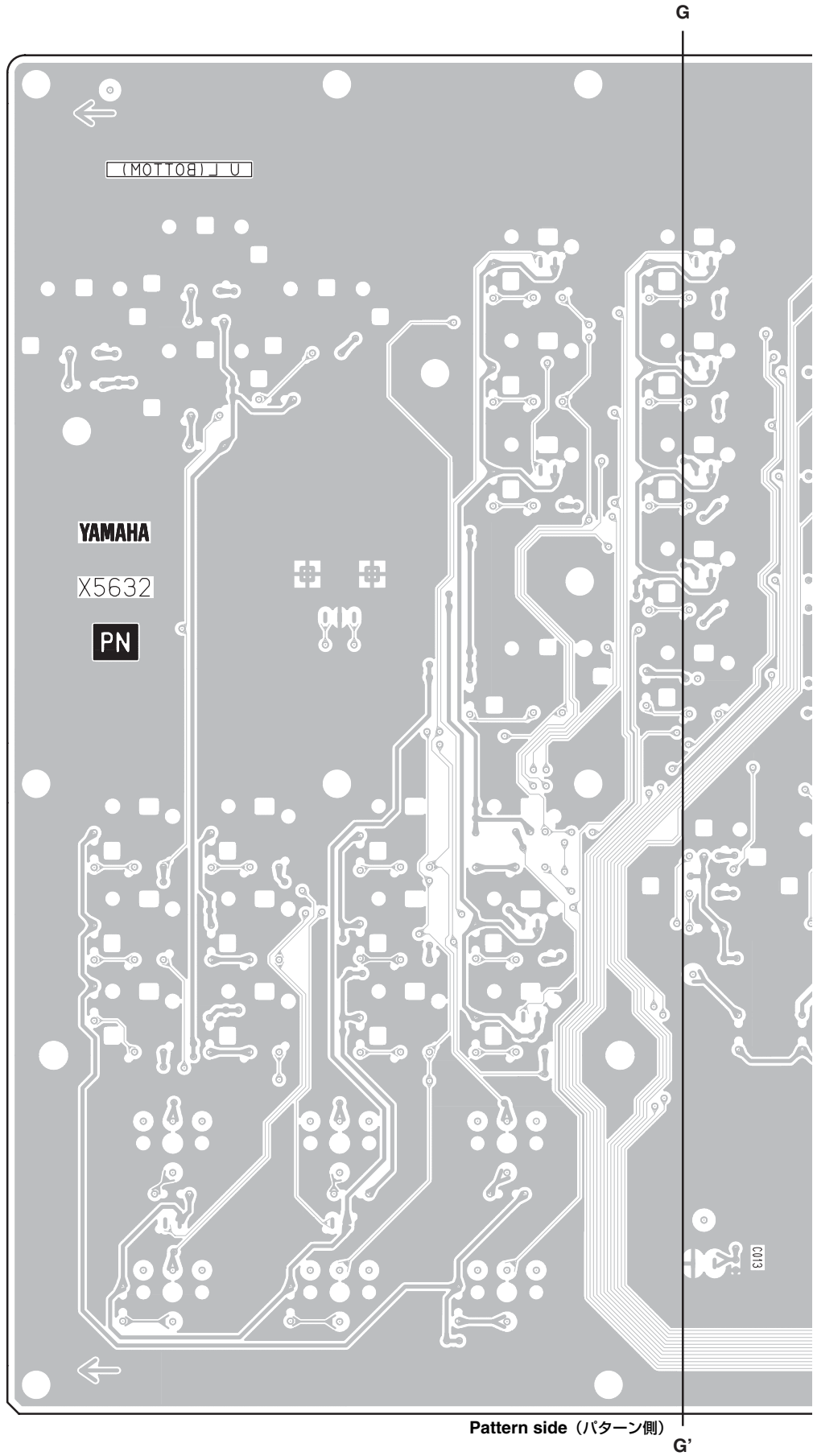

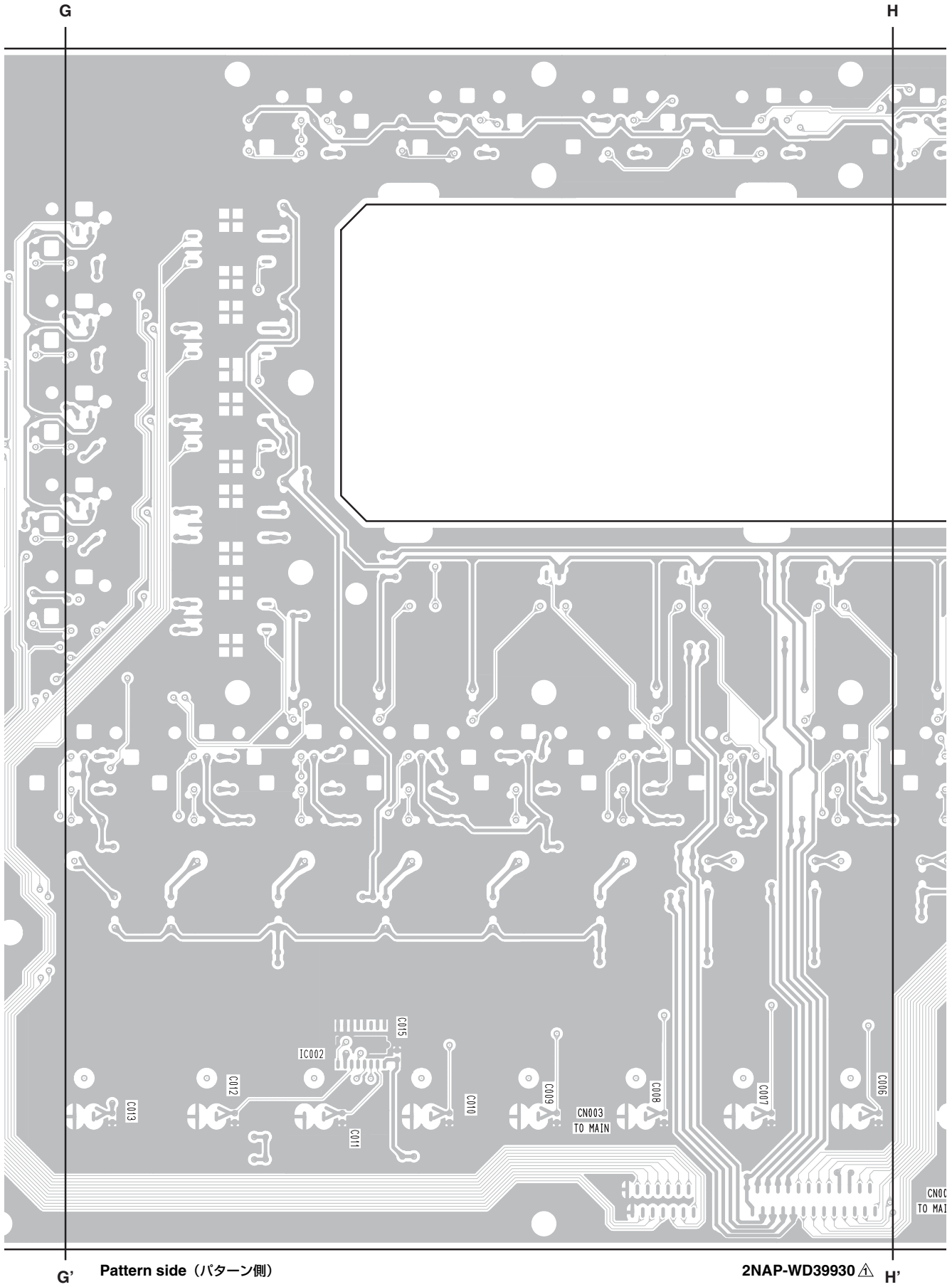

Pattern side (パターン側)

2NAP-WD39930 △ H'

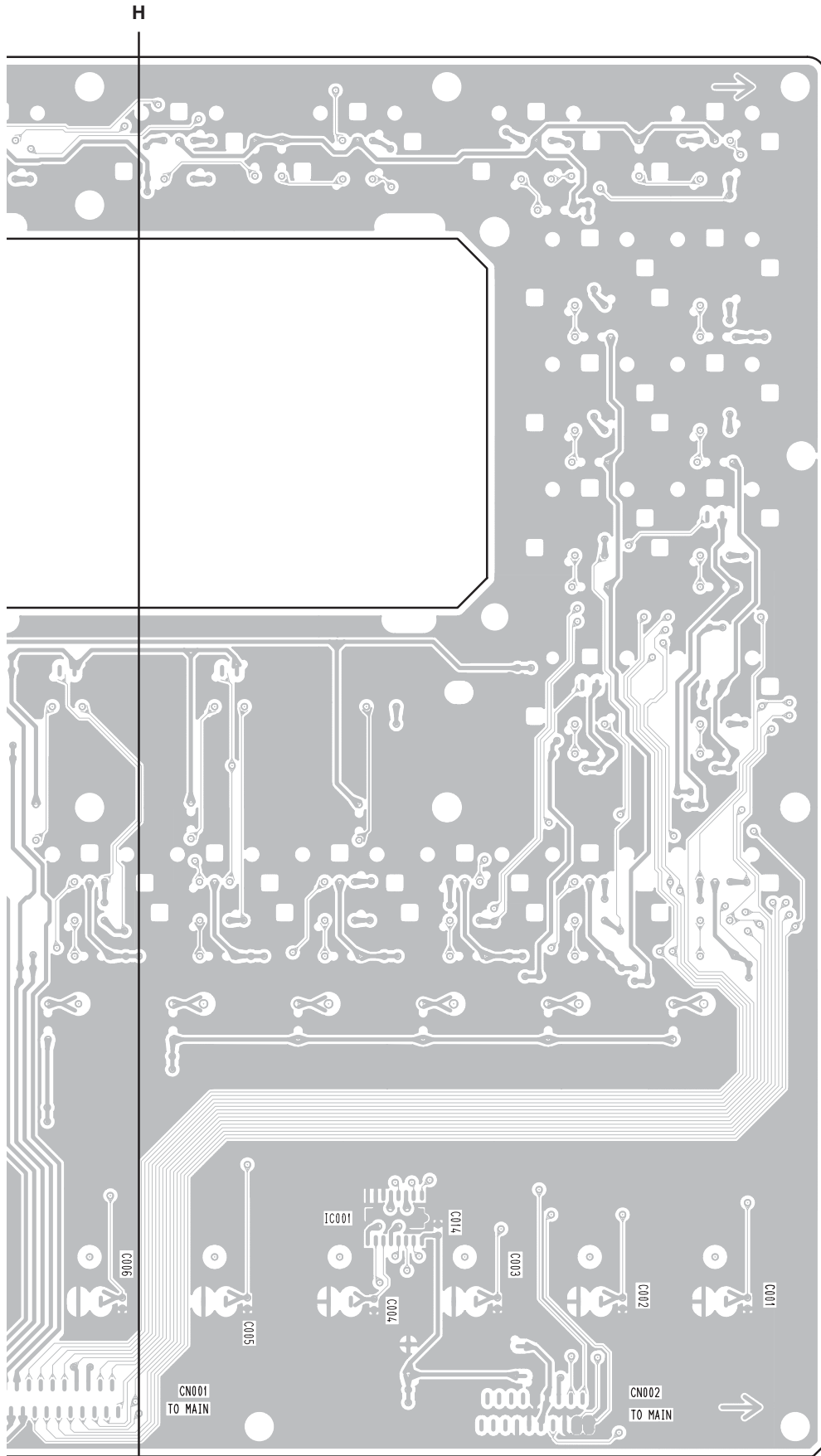

2NAP-WD39930 △

H'

Pattern side (パターン側)

• PW Circuit Board

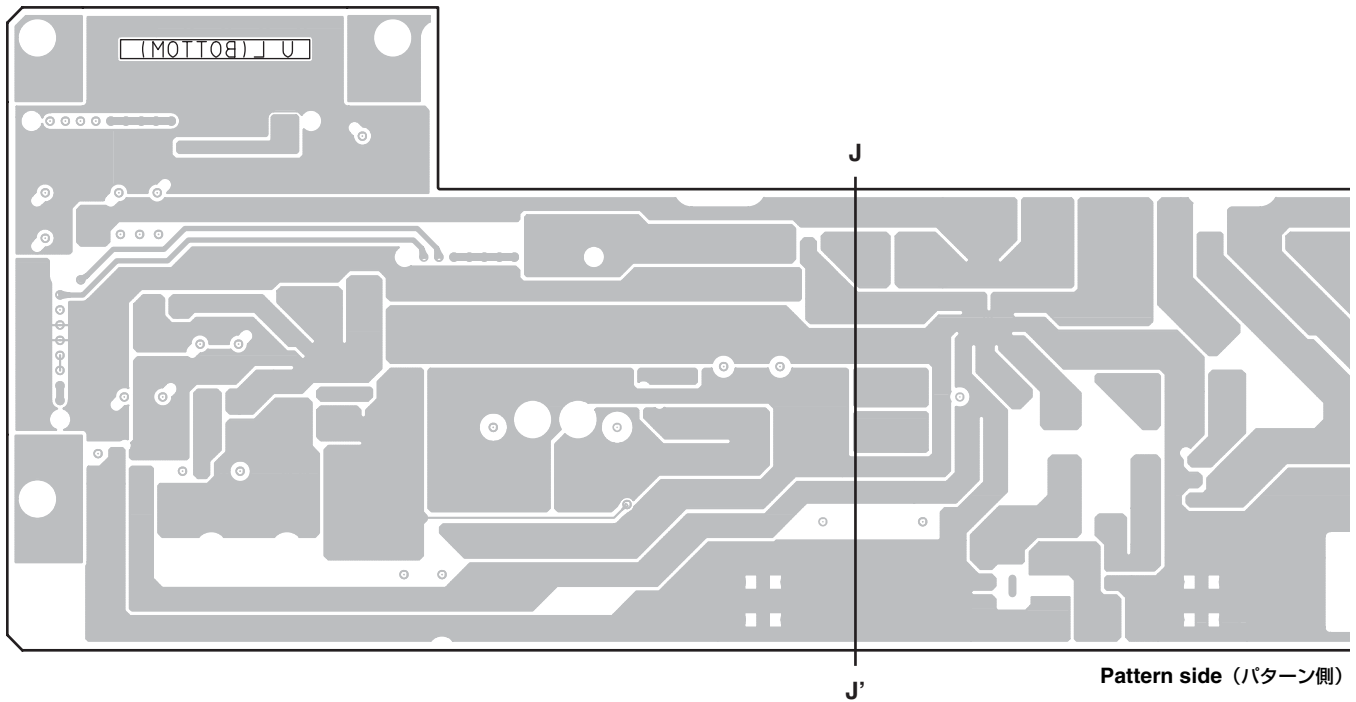
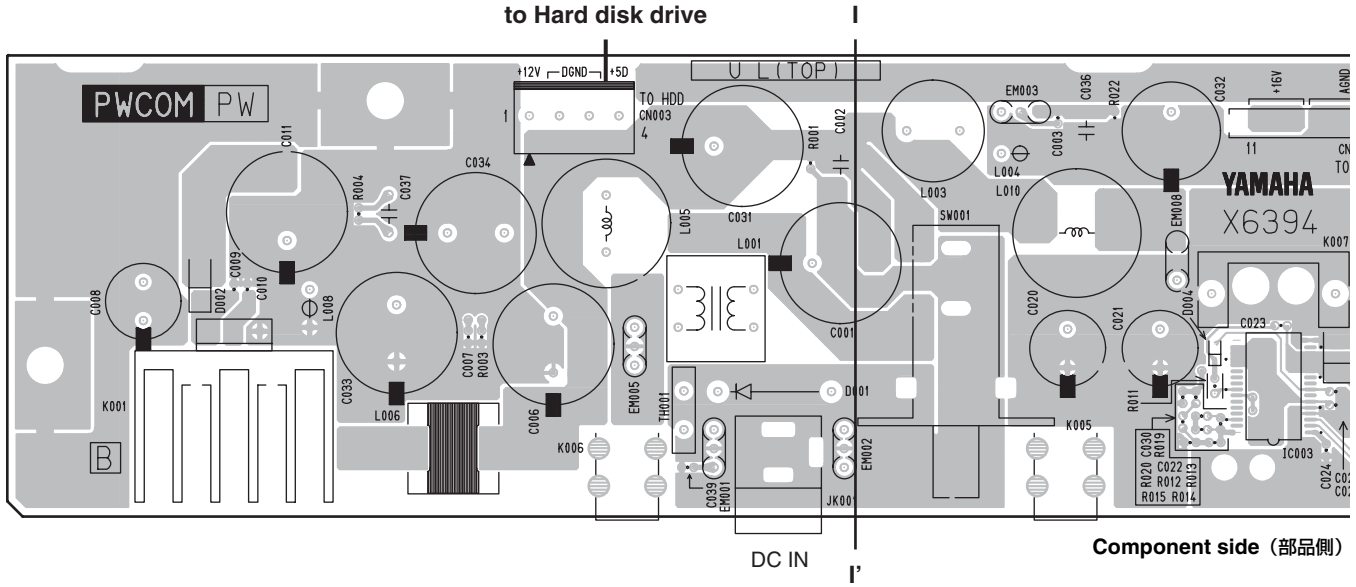

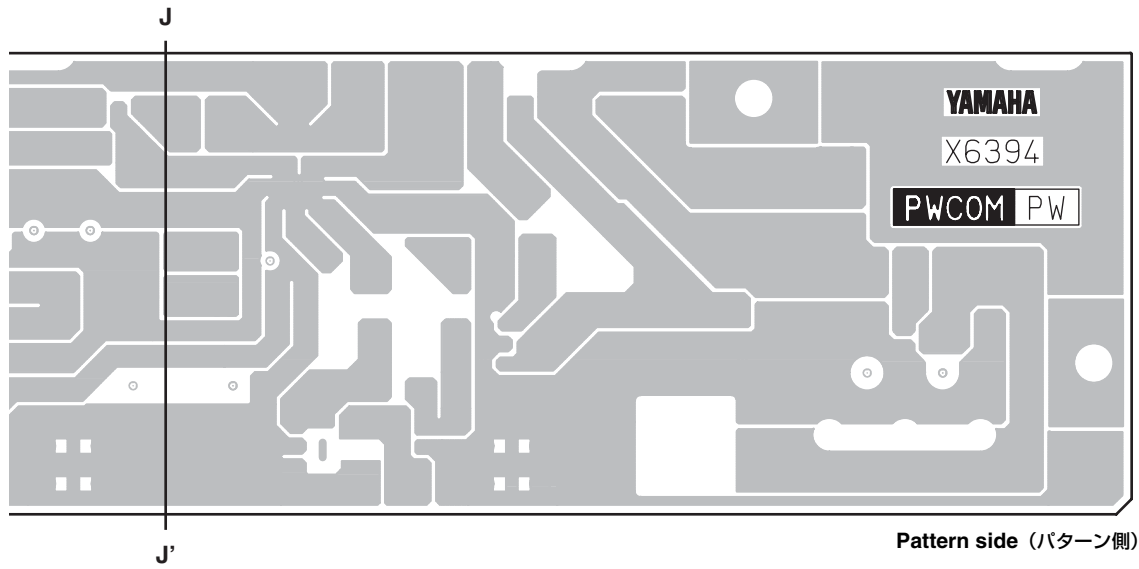
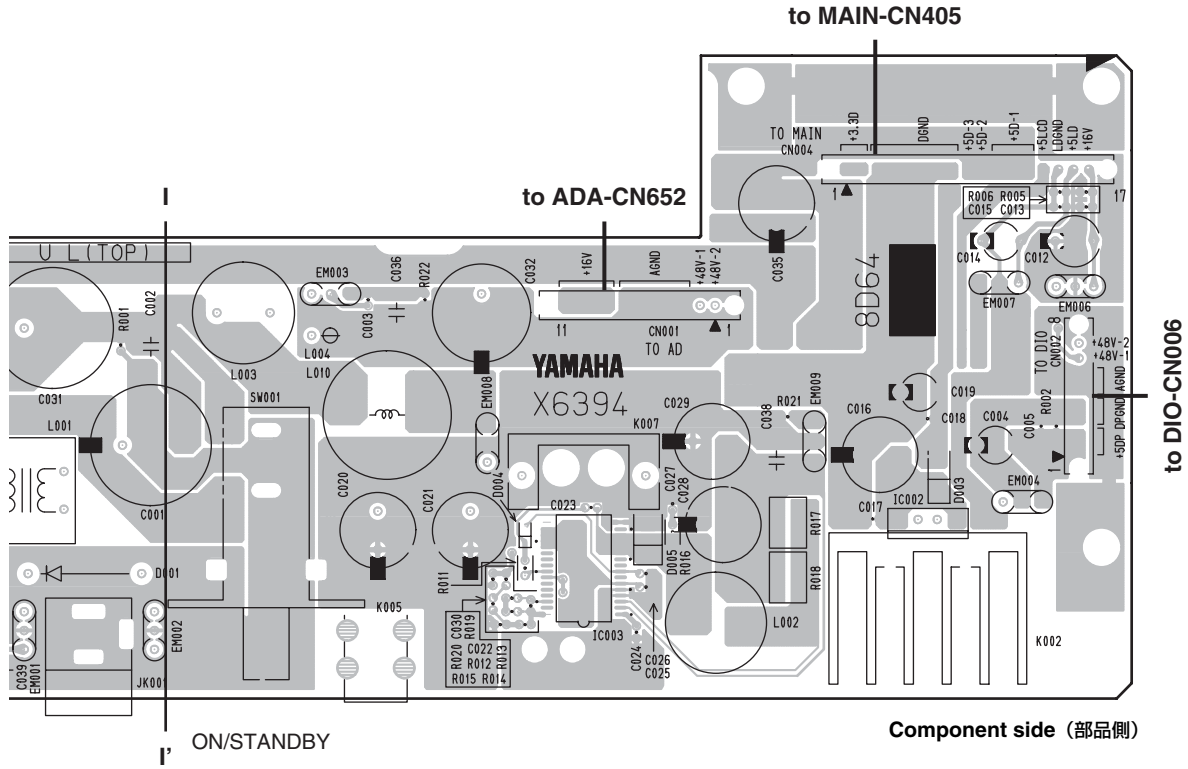

## ■ UPDATING THE OPERATING SYSTEM

### 1. Preparation

Prepare the CD-ROM for update. The CD-ROM must be created in ISO9660 format with the AW1600BT.BIN and AW1600PG.BIN files put in the root directory.

### 2. Confirming the firmware version

2-1 Turn the power on. Press the [UTILITY] key as the opening animation begins.

2-2 The following screen appears on the LCD while the [UTILITY] key is pressed.

```
AW1600
Copyright(c) 2005 YAMAHA

BOOT OS: U*.**
FIRM OS: U*.**

BUILD DATE 2005/**/** **:**:**
```

2-3 If you release the [UTILITY] keys, AW1600 turns into the normal operation mode.

### 3. Updating the operating system

3-1 Turn the power on. Press the eject button on the CD-RW drive and open the tray. Set the CD-ROM for update and close the tray. Turn the power off.

3-2 Hold down the [SONG], [REMOTE] and [SELECT] keys, and turn the power on. (Fig.1)

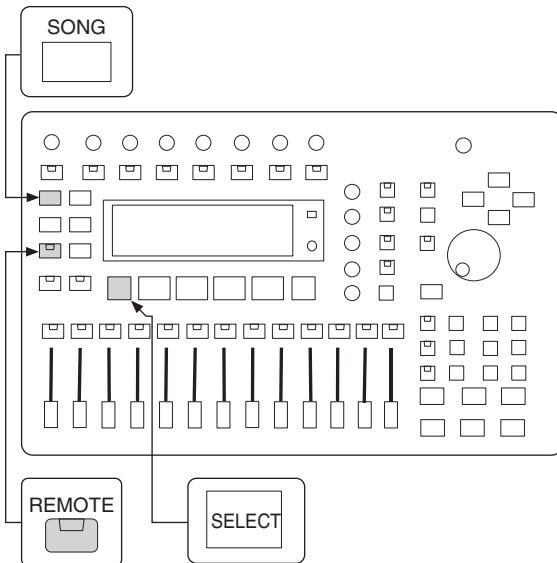

Fig.1

3-3 After reading the CD-ROM, the following screen appears on the LCD. Confirm the operating system version and press the [ENTER] key.

```
//// UPDATE OS VERSION ////
BOOT OS: U1.02 <- U*.**
FIRM OS: U1.01 <- U*.**

DO YOU WANT TO UPDATE?
CONTINUE:[CENTER],EXIT:[CANCEL]
```

3-4 The following screen appears during the update.  
\* **DO NOT touch any keys or faders, and DO NOT turn the power off during the update.**

```
//// UPDATE OS VERSION ////
BOOT OS: U1.02 <- U*.**
FIRM OS: U1.01 <- U*.**

DO YOU WANT TO UPDATE?
CONTINUE:[CENTER],EXIT:[CANCEL]

WRITING OS INTO AW1600.
PLEASE DON'T TOUCH AW1600!!
```

3-5 If the update completed successfully, the following screen appears on the LCD. Press the [ENTER] key to restart.

```
DO YOU WANT TO UPDATE?
CONTINUE:[CENTER],EXIT:[CANCEL]

WRITING OS INTO AW1600.
PLEASE DON'T TOUCH AW1600!!

COMPLETED.
RESTART:[CENTER]
```

## ■ プログラムバージョンアップ方法

### 1. 準備

バージョンアップ用 CD-ROM を用意します。バージョンアップ用 CD-ROM は ISO9660 準拠でフォーマットし、AW1600BT.BIN および AW1600PG.BIN のファイルをルートディレクトリに置いてください。

### 2. 本体ファームウェアバージョンの確認

電源を入れます。オープニングアニメーションが表示されたら [UTILITY] キーを押します。

2-2 [UTILITY] キーを押している間、LCD ディスプレイには下記の画面が表示されます。

```
AW1600
Copyright(c) 2005 YAMAHA

BOOT OS: U*.**
FIRM OS: U*.**

BUILD DATE 2005/**/** **:**:**
```

2-3 [UTILITY] キーを離すと、通常操作モードになります。

### 3. 本体プログラムのバージョンアップ

3-1 電源を入れます。CD-RW ドライブのイジェクトボタンを押してトレイを開きます。バージョンアップ用 CD-ROM をセットし、トレイを閉じて電源を切ります。

3-2 [SONG] キー、[REMOTE] キー、[SELECT] キーを同時に押しながら電源を入れます。(図 1)



図 1

3-3 CD-ROM 読み込み後、LCD ディスプレイに下記の画面が表示されます。OS のバージョンを確認して [ENTER] キーを押します。

```
//// UPDATE OS VERSION ////
BOOT OS: V1.02 <- U*.**
FIRM OS: V1.01 <- U*.**

DO YOU WANT TO UPDATE?
CONTINUE:[ENTER],EXIT:[CANCEL]
```

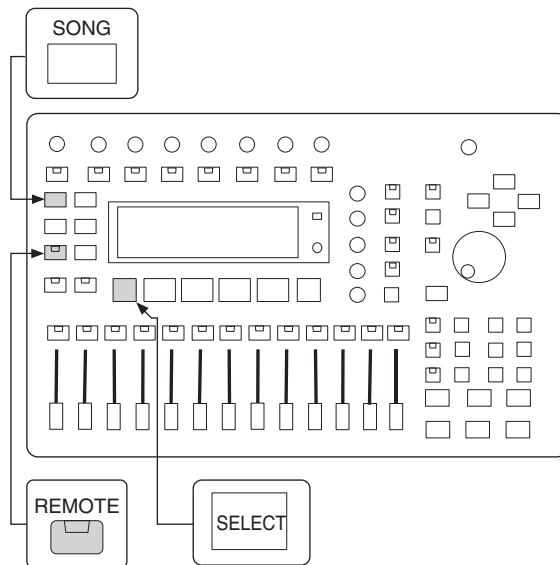
3-4 バージョンアップ中は下記の画面が表示されます。  
※ バージョンアップ中はキーやフェーダーに触れたり、電源を切ったりしないでください。

```
//// UPDATE OS VERSION ////
BOOT OS: V1.02 <- U*.**
FIRM OS: V1.01 <- U*.**

DO YOU WANT TO UPDATE?
CONTINUE:[ENTER],EXIT:[CANCEL]

WRITING OS INTO AW1600.
PLEASE DON'T TOUCH AW1600!!
```

3-5 バージョンアップが成功すると、LCD ディスプレイに下記の画面が表示されます。[ENTER] キーを押して再起動します。

```
DO YOU WANT TO UPDATE?
CONTINUE:[ENTER],EXIT:[CANCEL]

WRITING OS INTO AW1600.
PLEASE DON'T TOUCH AW1600!!

COMPLETED.
RESTART:[ENTER]
```

## ■ INSPECTION

### 1. Measuring condition

#### 1-1 Measuring instruments

- Personal computer compatible with USB 2.0.
- Low frequency oscillator compatible with balance/unbalance. The output impedance shall be 150  $\Omega$ .
- AC voltmeter and distortion meter compatible with balance/unbalance, 20 kHz LPF, IHF-A FILTER. The input impedance shall be 100 k $\Omega$  or more.
- DC voltmeter.
- CD player.
- Function generator.
- DSA-1 (digital audio interface analyzer).
- Device compatible with COAXIAL DIGITAL I/O.

### 2. Preparation

#### 2-1 Connections

- (1) Connect a foot switch to the FOOT SW jack.
- (2) Connect AW1600 to the personal computer (Windows XP, with USB 2.0 port) with a USB cable.
- (3) Connect the MIDI IN jack to the MIDI OUT jack with a MIDI cable.
- (4) Connect the DIGITAL STEREO IN jack to the DIGITAL STEREO OUT jack with a coaxial cable.

#### 2-2 Standard status

- (1) Unless otherwise specified, the switches and volumes shall be set as follows:
 

PHANTOM CH1-4 CH5-8 SW:	OFF
INPUT GAIN VR:	LINE
MONITOR/PHONES VR:	MIN
- (2) Output impedance of oscillator shall be 150  $\Omega$ .
- (3) Load resistor of analog output shall be as follows:
 

MONITOR OUT:	10 k $\Omega$
STEREO/AUX OUT:	10 k $\Omega$
PHONES:	40 $\Omega$ +40 $\Omega$
- (4) The unit used for analog I/O level is as follows:
 

0 dBu = 0.775 Vrms
0 dBV = 1 Vrms = +2.2 dBu

### 3. Software (FIRM OS) installation

You have to install the FIRM OS if it is not installed to the hard disk drive.

#### 3-1 Confirmation

The FIRM OS is not installed if the following message appears on the LCD. Install the FIRM OS following the procedure 3-2.

```
RECOVERY FIRM OS IS BROKEN
PLEASE INSERT AW1600 CD-ROM
CONTINUE:[ENTER]
```

### 3-2 Installation procedures

- (1) Insert the CD including latest version of the FIRM OS and close the disc tray. Then press the [ENTER] key.

```
//// UPDATE OS VERSION ////
LOADING OS FROM CD-ROM...

FIRM OS: U*.**

DO YOU WANT TO UPDATE?
CONTINUE:[ENTER],EXIT:[CANCEL]
```

- (2) The following message appears on the LCD, and the installation begins.

Note) As displayed on the LCD, do not touch any part of the unit until the message specified in the procedure (3).

```
DO YOU WANT TO UPDATE?
CONTINUE:[ENTER],EXIT:[CANCEL]

WRITING OS INTO AW1600.
PLEASE DON'T TOUCH AW1600!!

COMPLETED.
```

- (3) If the installation completes successfully, the message "RESTART:[ENTER]" appears on the bottom of the LCD. The FIRM OS starts up by pressing the [ENTER] key.
- (4) In the case the FIRM OS is installed for the first time, the following message appears on the LCD after restart. Press the [ENTER] key to format the song data.

```
CHECKING DRIVE...

DO YOU WANT TO FORMAT SONG DATA?
CONTINUE:[ENTER]
```

If you wish to format the song data by force as servicing, hold down the [RECORD] and [MONITOR] keys, and turn the power on.

### 4. Updating the software (FIRM OS)

You have to update the software (FIRM OS) to the latest version if the version of the installed software (FIRM OS) is not latest.

#### 4-1 Confirmation of the version

Turn the power on. Hold down the [UTILITY] key as the YAMAHA logo appears on the LCD. The version of the installed BOOT OS and FIRM OS appears on the LCD.

```
AW1600
Copyright(c) 2005 YAMAHA

BOOT OS: U*.**
FIRM OS: U*.**

BUILD DATE 2005/**/** **:**:**
```



**4-2 Updating procedures**

For details on the procedure, see “UPDATING THE OPERATING SYSTEM” on page 46.

**5. Inspection under the diagnostics mode**

Perform under the “General Inspection” mode. (Do not select the inspection items.)

While holding down the [UTILITY] and [TRACK 1] keys simultaneously, turn on the power.

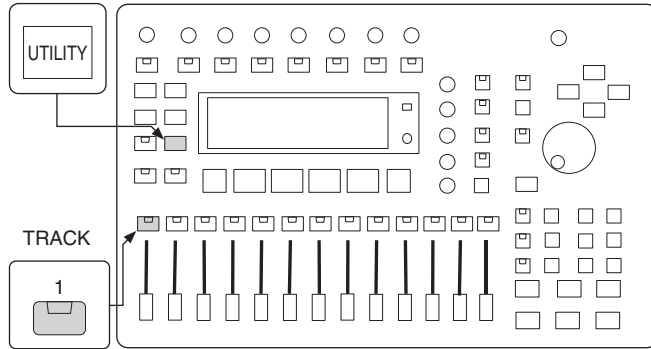

```

AW1600
Copyright(c) 2005 YAMAHA
  BOOT OS: U*.**
  BUILD DATE 2005/**/** **:**:***
    
```

**5-1 PHANTOM DC**

- (1) Short-circuit pin 2 and pin 3 of the XLR connector of INPUT 1 and connect a 10 kΩ load resistance between pin 1 and pin 2.
- (2) Check the voltage at both ends of the 10 kΩ load resistance is in the range of DC 33.1 V to DC 37.6 V when turning on the PHANTOM CH 1-4 switch.
- (3) Check INPUT 2, 3 and 4 in the same way.
- (4) After checking INPUT 4, check the discharge begins immediately when turning off the PHANTOM CH 1-4 SW.
- (5) Check INPUT 5, 6, 7 and 8 in the same way as INPUT 1, 2, 3 and 4. Use the PHANTOM CH 5-8 SW for checking.

**5-2 AD/DA**

- (1) Use the 20-kHz LPF when measuring the distortion.
- (2) Use the IHF-A FILTER when measuring the noise level, and measure the level as average.  
Short-circuit pin 2 and pin 3 of the XLR connector of INPUT 1-8 with the 150 Ω load resistance and input no signal to the INPUT 8 (Hi-Z) terminal.

**5-2-1 INPUT 1 (BAL XLR)**

- (1) Measure at INPUT 1 → STEREO/AUX OUT L.

(2) Measured items

① LINE gain

Input frequency	Input level	Standard output level	Permissible range
1 kHz	+4 dBu	-10 dBV	-10 ± 3 dBV

② LINE maximum output

Input frequency	Input level	Permissible range (distortion)
1 kHz	+4 dBV	1 % or less

③ LINE distortion

Input frequency	Input level	Permissible range (distortion)
1 kHz	+4 dBV	0.03 % or less

④ LINE frequency response

Input frequency	Input level	Permissible range (1 kHz reference)
20 Hz	+4 dBu	-3 to +1 dB
20 kHz	+4 dBu	-3 to +1 dB

⑤ LINE noise level

Permissible range
-93 dBV or less

⑥ MIC gain

Set the INPUT GAIN VR to MAX [MIC].

Input frequency	Input level	Standard output level	Permissible range
1 kHz	-46 dBu	-10 dBV	-10 ± 2 dBV

⑦ MIC distortion

Set the INPUT GAIN VR to MAX [MIC].

Input frequency	Input level	Permissible range (distortion)
1 kHz	-46 dBu	0.2% or less

⑧ MIC noise level

Set the INPUT GAIN VR to MAX [MIC].

Permissible range
-65 dBV or less

**5-2-2 INPUT 2 (BAL XLR)**

- (1) Measure at INPUT 2 → STEREO/AUX OUT R.
- (2) The measured item and the value are same as specified for INPUT 1.

**5-2-3 INPUT 3 (BAL XLR)**

- (1) Measure at INPUT 3 → STEREO/AUX OUT L.
- (2) The measured item and the value are same as specified for INPUT 1.

**5-2-4 INPUT 4 (BAL XLR)**

- (1) Measure at INPUT 4 → STEREO/AUX OUT R.
- (2) The measured item and the value are same as specified for INPUT 1.

**5-2-5 INPUT 5 (BAL XLR)**

- (1) Measure at INPUT 5 → MONITOR OUT L.
- (2) Set the MONITOR/PHONES VR to MAX.
- (3) The measured item and the value are same as specified for INPUT 1.

**5-2-6 INPUT 6 (BAL XLR)**

- (1) Measure at INPUT 6 → MONITOR OUT R.
- (2) Set the MONITOR/PHONES VR to MAX.
- (3) The measured item and the value are same as specified for INPUT 1.

**5-2-7 INPUT 7 (BAL XLR)**

- (1) Measure at INPUT 7 → MONITOR OUT L.
- (2) Set the MONITOR/PHONES VR to MAX.
- (3) The measured item and the value are same as specified for INPUT 1.

5-2-8 INPUT 8 (BAL XLR)

- (1) Measure at INPUT 8 → MONITOR OUT R.
- (2) Set the MONITOR/PHONES VR to MAX.
- (3) The measured item and the value are same as specified for INPUT 1.

5-2-9 INPUT Hi-Z (UNBAL PHONE)

- (1) Measure at INPUT Hi-Z → MONITOR OUT R.
- (2) Set the MONITOR/PHONES VR to MAX.
- (3) Measured items
  - ① LINE gain

Input frequency	Input level	Standard output level	Permissible range
1 kHz	+4 dBu	-10 dBV	-10 ± 3 dBV

② Maximum output

Input frequency	Input level	Permissible range (distortion)
1 kHz	+4 dBV	5% or less

5-2-10 PHONES

- (1) Measured at INPUT 7 → PHONES L, and INPUT 8 → PHONES R.
- (2) Set the MONITOR/PHONES VR to MAX.

① Gain

Input frequency	Input level	Standard output level	Permissible range
1 kHz	-2 dBu	-2.3 dBu	-2.3 ± 3 dBu

② Maximum output

Input frequency	Input level	Permissible range (distortion)
1 kHz	+3.7 dBu	1% or less

③ Distortion

Input frequency	Input level	Permissible range (distortion)
1 kHz	-2 dBu	0.1% or less

④ Frequency response

Input frequency	Input level	Permissible range (1 kHz reference)
20 Hz	-2 dBu	-3 to +1 dB
20 kHz	-2 dBu	-3 to +1 dB

⑤ Noise level

Set the MONITOR/PHONES VR to MAX.

Permissible range
-95 dBu or less

5-2-11 MONITOR OUT residual noise

- (1) Measure at MONITOR OUT L/R.
- (2) Set the MONITOR/PHONES VR to MIN.
- (3) Measured item

Permissible range
-100 dBV or less

6. Inspection under the normal mode

6-1 DIGITAL IN (COAXIAL)

- (1) Check the unit operates normally concerning the DIGITAL signal (Fs: 44.1 kHz -10 %, +6%) from the external device.

6-2 DIGITAL OUT (COAXIAL)

- (1) Check the unit outputs the DIGITAL AUDIO signal normally.

6-3 Jitter measurement

- (1) Measure the jitter value of the DIGITAL OUT with the DSA-1.
  - 1) WORD CLOCK SOURCE: jitter of 5 nsec or less
  - 2) INT 44.1 kHz FIX: 5 nsec or less
  - 3) D.ST IN 44.1 kHz: 15 nsec or less

6-4 Recording/playing and sound inspection

6-4-1 16TRACK recording/playing inspection

- (1) Record the audio signal from the external device (CD player, etc) to TR1-TR16, and check the audio signal is played normally by listening. Do not save the recorded SONG data.

6-4-2 Metronome playing inspection

- (1) Check the metronome sound generated by listening.

6-4-3 EFFECT inspection

Recall the following EFFECT LIBRARY:

- 001: Reverb Hall
- 015: Symponic
- 019: HQ Pitch
- 026: Dyna.Filter

Check the signal with the effect above for 15 seconds or more.

Check the effect sound is output normally, and no noise is included in the effect sound.

6-4-4 Playing the sampling pads

Check the sound is generated when pressing the sampling pads 1-4.

6-4-5 Reading inspection of the CDRW drive

Insert the disc into the drive, and read disc information.

- (1) Insert an audio CD into the CDRW drive.
- (2) Press the [CD] key several times and display the CD PLAY screen on the LCD.
- (3) Set the CD PLAY MODE to ON, and check the track number and time are displayed in the TRACK TIME section on the right.

## ■ 検査

### 1. 測定条件

#### 1-1 測定器、測定用具

- PC は、USB2.0 対応
- 低周波発振器は、バランス、アンバラ対応、出力インピーダンスは、150Ω
- AC 電圧計、歪率計は、以下に対応  
バランス、アンバランス対応 20kHz LPF、IHF-A FILTER  
入力インピーダンスは、100kΩ 以上
- DC 電圧計
- CD プレーヤー
- ファンクション ジェネレーター
- DSA-1 (デジタル オーディオ インターフェイス アナライザ)
- COAXIAL DIGITAL I/O に対応した機器

### 2. 準備

#### 2-1 接続

- (1) FOOT SW (FC5 相当品) を接続します。
- (2) USB ケーブルを USB <=> PC 間に接続します。
- (3) MIDI ケーブルを MIDI IN <=> MIDI OUT 間に接続します。
- (4) コアキシャルケーブルを DIGITAL IN <=> DIGITAL OUT 間に接続します。

#### 2-2 標準状態

- (1) 特に指定のない場合 SW、VOLUME は以下のように設定します。  
PHANTOM CH1-4 CH5-8 SW : OFF  
INPUT GAIN VR : LINE  
MONITOR/PHONES VR : MIN
- (2) 発振器の出力インピーダンスは 150Ω とします。
- (3) アナログ出力の負荷抵抗は以下のようにします。  
MONITOR OUT : 10kΩ  
STEREO /AUX OUT : 10kΩ  
PHONES : 40Ω + 40Ω
- (4) アナログ入出力レベルの単位は以下とする  
0dBu = 0.775Vrms  
0dBV = 1Vrms=+2.2dBu

### 3. ソフトウェア (FIRM OS) のインストール

本体に搭載する HDD に FIRM OS がインストールされていない場合、FIRM OS をインストールする必要があります。

#### 3-1 確認方法

通常立ち上げで LCD 画面に下記のメッセージが表示された場合は、FIRM OS はインストールされていませんので 3-2 の手順に従ってインストールを行ってください。

```
RECOVERY FIRM OS IS BROKEN
PLEASE INSERT AW1600 CD-ROM
CONTINUE:[ENTER]
```

#### 3-2 インストールの手順

- (1) 最新 FIRM OS が入った CD を入れ、ディスクトレイを収納し、[ENTER] キーを押します。

```
//// UPDATE OS VERSION ////
LOADING OS FROM CD-ROM...
FIRM OS: V*.**
DO YOU WANT TO UPDATE?
CONTINUE:[ENTER],EXIT:[CANCEL]
```

- (2) LCD 画面に下記のメッセージが表示されインストール作業が開始されます。  
注) メッセージにも記載されていますが、(3) のメッセージが表示されるまでは絶対に本体の如何なるものにも手を振れないでください。

```
DO YOU WANT TO UPDATE?
CONTINUE:[ENTER],EXIT:[CANCEL]
WRITING OS INTO AW1600.
PLEASE DON'T TOUCH AW1600!!
COMPLETED.
```

- (3) 正常にインストールが完了すると、LCD 画面のメッセージ行最下部に RESTART : [ENTER] と表示されるので [ENTER] キーを押すと FIRM OS が起動します。
- (4) 初めて FIRM OS をインストールした場合、再起動後、下図のように LCD 表示されるので、[ENTER] キーを押し、フォーマットを行います。

```
CHECKING DRIVE...
DO YOU WANT TO FORMAT SONG DATA?
CONTINUE:[ENTER]
```

なお、サービスなどで強制フォーマットを行いたい場合、[RECORD] キーと [MONITOR] キーを押しながら電源を入れます。

#### 4. ソフトウェア (FIRM OS) のバージョンアップ

ソフトウェア (FIRM OS) のバージョンが最新のバージョンになっていない場合、最新のソフトウェア (FIRM OS) にバージョンアップする必要があります。

##### 4-1 バージョンの確認方法

電源を入れ、LCD に YAMAHA のロゴが表示されたら、[UTILITY] キーを押し続けるとインストールされている BOOT OS と FIRM OS のバージョンが LCD に表示されます。



##### 4-2 バージョンアップの手順

バージョンアップの手順は、「プログラムバージョンアップ方法」の項を参照してください。(47 ページ)

#### 5. ダイアグモードでの検査

「総合検査」モードで実施します。(検査項目の選択は実施しないでください。)

[UTILITY] キーと [TRACK 1] キーを同時に押しながら電源を入れます。

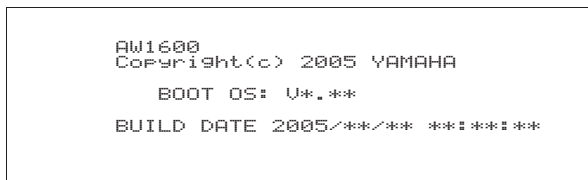
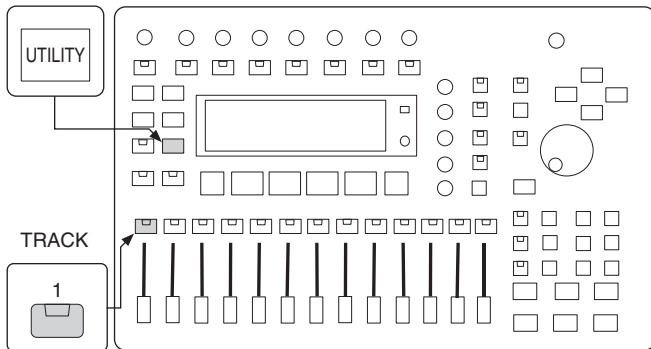

##### 5-1 PHANTOM DC

- INPUT 1 の XLR コネクタの 2-3 ピン間をショートし 1-2 ピン間に 10k $\Omega$  負荷を接続します。
- リアパネルの PHANTOM CH 1-4 SW を ON した時、INPUT 1 の 10k $\Omega$  負荷の両端電圧が DC 33.1V ~ DC 37.6V であることを確認します。
- 同様に INPUT 2、3、4 の確認を行います。
- INPUT 4 の確認後、PHANTOM CH 1-4 SW を OFF した時、速やかに放電を開始することを確認します。
- INPUT 5、6、7、8 も INPUT 1、2、3、4 と同様の手順にて確認します。この時は、PHANTOM CH 5-8 SW を使用します。

##### 5-2 AD/DA

- 歪率測定時は 20kHz LPF を使用します。
- ノイズレベル測定時は IHF-A FILTER を使用し、平均値でのレベルを測定します。  
ノイズレベル測定時、INPUT 1-8 は XLR コネクタの 2-3 ピン間を 150 $\Omega$  でショートし、INPUT 8 (Hi-Z) 端子は無入力とします。

##### 5-2-1 INPUT 1 (BAL XLR)

- INPUT 1  $\rightarrow$  STEREO/AUX OUT L にて測定します。
- 測定項目

###### ① LINE 利得

入力周波数	入力レベル	規定出力レベル	許容範囲
1kHz	+4dBu	-10dBV	-10 $\pm$ 3dBV

###### ② LINE 最大出力

入力周波数	入力レベル	許容範囲(歪率)
1kHz	+4dBV	1% 以下

###### ③ LINE 歪率

入力周波数	入力レベル	許容範囲(歪率)
1kHz	+4dBu	0.03% 以下

###### ④ LINE 周波数特性

入力周波数	入力レベル	許容範囲(1kHz 基準)
20Hz	+4dBu	-3 ~ +1dB
20kHz	+4dBu	-3 ~ +1dB

###### ⑤ LINE ノイズレベル

許容範囲
-93dBV 以下

###### ⑥ MIC 利得

INPUT GAIN VR を MAX[MIC] にします。

入力周波数	入力レベル	規定出力レベル	許容範囲
1kHz	-46dBu	-10dBV	-10 $\pm$ 2dBV

###### ⑦ MIC 歪率

INPUT GAIN VR を MAX[MIC] にします。

入力周波数	入力レベル	許容範囲(歪率)
1kHz	-46dBu	0.2% 以下

###### ⑧ MIC ノイズレベル

INPUT GAIN VR を MAX[MIC] にします。

許容範囲
-65dBV 以下

##### 5-2-2 INPUT 2 (BAL XLR)

- INPUT 2  $\rightarrow$  STEREO/AUX OUT R にて測定します。
- 測定項目、規格値は INPUT 1 と同様です。

##### 5-2-3 INPUT 3 (BAL XLR)

- INPUT 3  $\rightarrow$  STEREO/AUX OUT L にて測定します。
- 測定項目、規格値は INPUT 1 と同様です。

##### 5-2-4 INPUT 4 (BAL XLR)

- INPUT 4  $\rightarrow$  STEREO/AUX OUT R にて測定します。
- 測定項目、規格値は INPUT 1 と同様です。

##### 5-2-5 INPUT 5 (BAL XLR)

- INPUT 5  $\rightarrow$  MONITOR OUT L にて測定します。
- MONITOR/PHONES VR を MAX にします。
- 測定項目、規格値は INPUT 1 と同様です。

5-2-6 INPUT 6 (BAL XLR)

- (1) INPUT 6 → MONITOR OUT R にて測定します。
- (2) MONITOR/PHONES VR を MAX にします。
- (3) 測定項目、規格値は INPUT 1 と同様です。

5-2-7 INPUT 7 (BAL XLR)

- (1) INPUT 7 → MONITOR OUT L にて測定します。
- (2) MONITOR/PHONES VR を MAX にします。
- (3) 測定項目、規格値は INPUT 1 と同様です。

5-2-8 INPUT 8 (BAL XLR)

- (1) INPUT 8 → MONITOR OUT R にて測定します。
- (2) MONITOR/PHONES VR を MAX にします。
- (3) 測定項目、規格値は INPUT 1 と同様です。

5-2-9 INPUT Hi-Z (UNBAL PHONE)

- (1) INPUT Hi-Z → MONITOR OUT R にて測定します。
- (2) MONITOR/PHONES VR を MAX にします。
- (3) 測定項目

① LINE 利得

入力周波数	入力レベル	規定出力レベル	許容範囲
1kHz	+4dBu	-10dBV	-10 ± 3dBV

② 最大出力

入力周波数	入力レベル	許容範囲 (歪率)
1kHz	+4dBV	5% 以下

5-2-10 PHONES

- (1) INPUT 7 → PHONES L にて測定します。  
INPUT 8 → PHONES R にて測定します。
- (2) MONITOR/PHONES VR を MAX にします。

① 利得

入力周波数	入力レベル	規定出力レベル	許容範囲
1kHz	-2dBu	-2.3dBu	-2.3 ± 3dBu

② 最大出力

入力周波数	入力レベル	許容範囲 (歪率)
1kHz	+3.7dBu	1% 以下

③ 歪率

入力周波数	入力レベル	許容範囲 (歪率)
1kHz	-2dBu	0.1% 以下

④ 周波数特性

入力周波数	入力レベル	許容範囲 (1kHz 基準)
20Hz	-2dBu	-3 ~ +1dB
20kHz	-2dBu	-3 ~ +1dB

⑤ ノイズレベル

MONITOR/PHONES VR を MIN にします。

許容範囲
-95dBu 以下

5-2-11 MONITOR OUT 残留ノイズ

- (1) MONITOR OUT L/R にて測定します。
- (2) MONITOR/PHONES VR を MIN にします。
- (3) 測定項目

許容範囲
-100dBV 以下

6. 通常モードでの検査

6-1 DIGITAL IN (COAXIAL)

- (1) 外部からの DIGITAL 信号 (Fs:44.1kHz -10%、+6%) に  
対し正常に動作することを確認します。

6-2 DIGITAL OUT (COAXIAL)

- (1) DIGITAL AUDIO 信号を正常に送出することを確認  
します。

6-3 ジッタ測定

- (1) DIGITAL OUT のジッタを DSA-1 にて測定します。
  - 1) WORD CLOCK SOURCE : 5nsec 以下のジッタで  
あること
  - 2) INT 44.1kHz FIX : 5nsec 以下
  - 3) D.ST IN 44.1kHz : 15nsec 以下

6-4 録音/再生、音出し検査

6-4-1 16TRACK 録音/再生検査

- (1) CD プレーヤー等の外部機器から音楽信号を TR1 ~  
TR16 に録音し再生することを視聴にて確認しま  
す。録音した SONG データは Save しないでくださ  
い。

6-4-2 メトロノーム再生検査

- (1) メトロノーム音の発音を視聴にて確認します。

6-4-3 EFFECT 検査

EFFECT LIBRARY

- 001:Reverb Hall
- 015:Symphonic
- 019:HQ Pitch
- 026:Dyna.Filter

をリコールしてエフェクトの効果がなかった信号を最  
低 15 秒間確認します。  
エフェクト音が正しく出ているか、ノイズが含まれて  
いないかを確認します。

6-4-4 サンプリングパッドの再生

サンプリングパッド 1-4 を押した時に発音すること  
を視聴にて確認します。

6-4-5 CDRW ドライブのディスク情報の読出し検査

ドライブにディスクを入れて、ディスク情報を読み出  
します。

- (1) CD-RW ドライブにオーディオ CD を入れます。
- (2) [CD] キーを数回押し、CD PLAY 画面にします。
- (3) CD PLAY MODE を ON にして、右側の TRACK TIME  
に TRACK No. と時間が表示されることを確認しま  
す。

# TEST PROGRAM

## 1. Preparation

- 1-1 Connect the DIGITAL STEREO IN jack to the DIGITAL STEREO OUT jack with a coaxial cable.
- 1-2 Connect the MIDI IN jack to the MIDI OUT jack with a MIDI cable.
- 1-3 Connect a foot switch (FC-5) to the FOOT SW jack.
- 1-4 Connect AW1600 to the personal computer (Windows XP, with USB 2.0 port) with a USB cable.
- 1-5 Check that the hard disk drive and the CD-RW drive are installed.

## 2. Starting up the test program and test menu screen

### 2-1 Location of keys for operation and selection

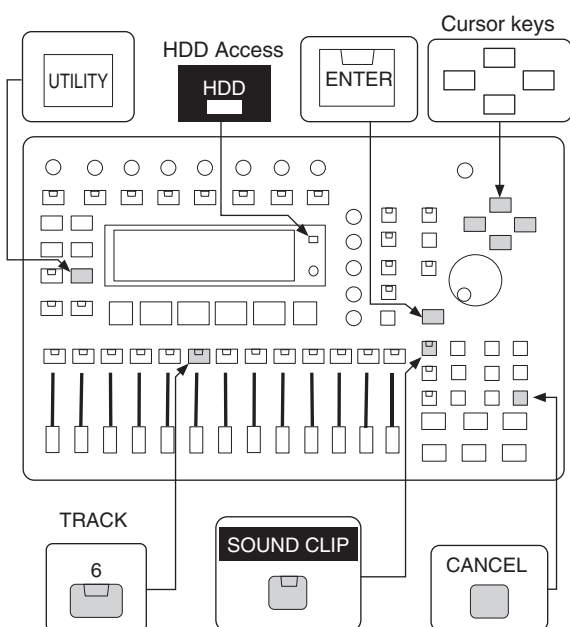

### 2-2 Starting up the program

- 2-2-1 Hold down the [UTILITY] and [TRACK 6] keys, and turn the power on.
- 2-2-2 When the following screen appears on the LCD, release the keys.

```
AW1600
Copyright(c) 2005 YAMAHA

BOOT OS: U*.**

BUILD DATE 2005/**/** **:**:**
```

- 2-2-3 The program starts up and the test menu screen appears on the LCD.

### 2-3 Test menu screen

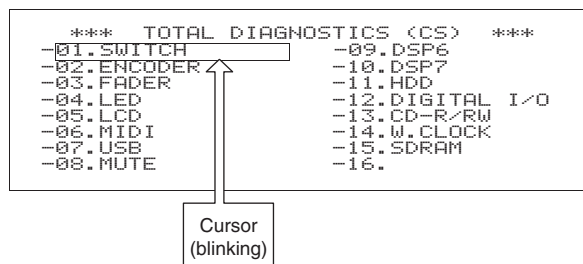

## 3. Test items

### 3-1 List of test items

No.	Test item	No.	Test item
01	SWITCH	09	DSP6
02	ENCODER	10	DSP7
03	FADER	11	HDD
04	LED	12	DIGITAL I/O
05	LCD	13	CD-R/RW
06	MIDI	14	W. CLOCK
07	USB	15	SDRAM
08	MUTE		

### 3-2 Selecting and executing the test item

- 3-2-1 Use the cursor [◀] [▶] [▲] [▼] keys to move the cursor to the test item you wish to execute.
- 3-2-2 The test selected is executed by pressing the [ENTER] key.

### 3-3 Test result

The test result is displayed to the left of the test item in the test menu screen. If the test completes successfully, "O" appears. If the test fails or is canceled, "x" appears.

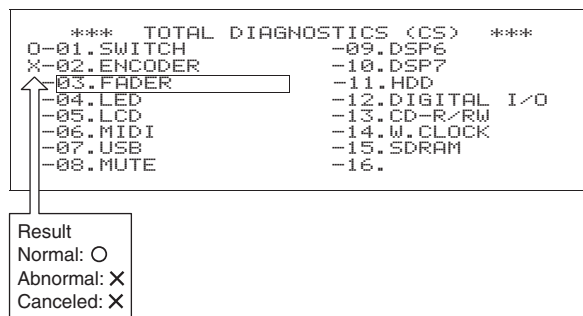

4. Description of each test

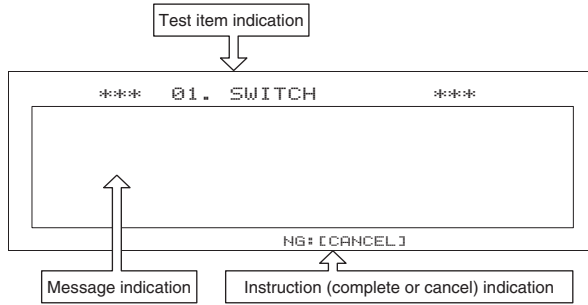

4-1 Switch input test (01.SWITCH)

4-1-1 Display

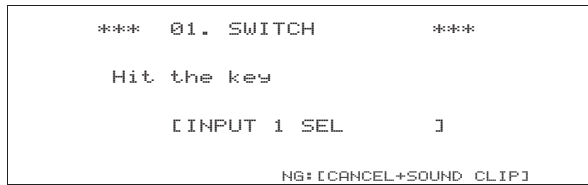

4-1-2 Test content

Check the input from all the switches on the control panel, switches with the rotary encoders and the foot switch.

4-1-3 Procedures

- 1) The message “Hit the key” and name of the switch to be tested appear on the LCD.
- 2) Press the switch corresponds to the displayed one.
- 3) When input from the switch is detected normally, the name of the switch to be tested next appears on the LCD.

**If the test completes successfully:**

When the input from all the switches are normal, the test menu screen reappears with “O” displayed to the left of the test item, and the cursor advances to the next test item.

**If the test fails or if you wish to cancel the test:**

Hold down the [CANCEL] and [SOUND CLIP] keys. The test menu screen reappears with “x” displayed to the left of the test item.

4-1-4 Judgment

Display	Judgment
“O” is displayed to the left of the test item	The test completes successfully.
“x” is displayed to the left of the test item	The test fails or is canceled.

4-2 ENCODER function test (02.ENCODER)

4-2-1 Display

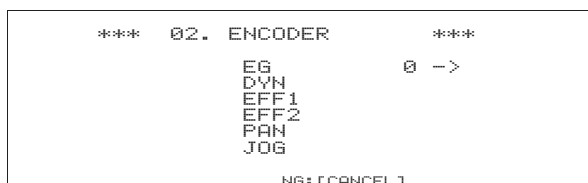

4-2-2 Test content

Check the function of the [EQ], [DYN], [EFF1], [EFF2], [PAN] and [DATA/JOG] rotary encoders.

4-2-3 Procedures

The name of the encoder to be tested, the value and the direction of rotation appear on the LCD. Rotate the corresponding encoder as instructed.

**If the test completes successfully:**

When all the encoders operate normally, the test menu screen reappears with “O” displayed to the left of the test item, and the cursor advances to the next test items.

**If the test fails or if you wish to cancel the test:**

Press the [CANCEL] key. The test menu screen reappears with “x” displayed to the left of the test item.

4-2-4 Judgment

Display	Judgment
“O” is displayed to the left of the test item	The test completes successfully.
“x” is displayed to the left of the test item	The test fails or is canceled.

4-3 FADER function test (03.FADER)

4-3-1 Display

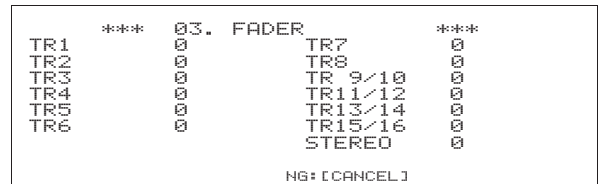

4-3-2 Test content

Check the function of the [TR1-TR8], [TR9/10], [TR11/12], [TR13/14], [TR15/16] and [STEREO] faders.

4-3-3 Procedures

- 1) The location of each fader as the value appears on the LCD.
- 2) Check that the value of each fader is 0 at the “-∞” position.
- 3) Move each TR fader from the “-∞” position to the “+6dB” position and the [STEREO] fader from the “-∞” position to the “0dB” position, and check visually that the value changes to 127.
- 4) If the fader operates correctly from 0 to 127, “\*” is displayed to the left of the name of that fader.

**If the test completes successfully:**

When all the faders operate normally, the test menu screen reappears with “O” displayed to the left of the test item, and the cursor advances to the next test items.

**If the test fails or if you wish to cancel the test:**

Press the [CANCEL] key. The test menu screen reappears with “x” displayed to the left of the test item.

4-3-4 Judgment

Display	Judgment
“O” is displayed to the left of the test item	The test completes successfully.
“x” is displayed to the left of the test item	The test fails or is canceled.

4-4 LED function test (04.LED)

4-4-1 Display

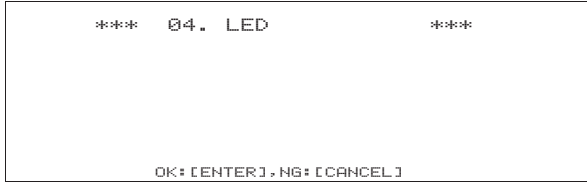

4-4-2 Test content

Check visually whether each switch LED lights up correctly. The 2-color LED lights up in the order: green → red → green & red.

Tested LED
All Green LED, All Red LED, All Orange LED, All LED, INPUT1 (Green, Red) - 8 (Green, Red), HDD ACCESS (Green), REMOTE (Green), QUICK REC (Red), QUICK MONITOR (Green), PAD1 (Orange) - 4 (Orange), TRACK1 (Green, Red) - 15/16 (Green, Red), STEREO (Green, Red), HIGH (Green), HI-MID (Green), LO-MID (Green), LOW (Green), UNDO/REDO (Green), JOG ON (Green), SOUND CLIP (Green, Red), AUTO PUNCH (Red), REPEAT (Green), PLAY (Green), REC (Red)

4-4-3 Procedures

- 1) The LEDs light up in the order. Check visually that they light up correctly.
- 2) When all the LEDs in the same color light up, check visually that they light up correctly. Press the [ENTER] key if they light up correctly.

**If the test completes successfully:**

When all the LEDs light up correctly, press the [ENTER] key. The test menu screen reappears with “O” displayed to the left of the test item, and the cursor advances to the next test item.

**If the test fails or if you wish to cancel the test:**

Press the [CANCEL] key. The test menu screen reappears with “x” displayed to the left of the test item.

4-4-4 Judgment

Display	Judgment
“O” is displayed to the left of the test item	The test completes successfully.
“x” is displayed to the left of the test item	The test fails or is canceled.

4-5 LCD display test (05.LCD)

4-5-1 Display

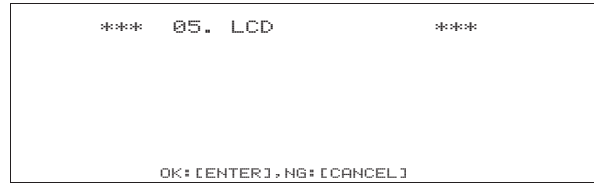

4-5-2 Test content

Check the dot display of the LCD.

4-5-3 Procedures

- 1) All the dots on the LCD blink twice. Check visually whether there is any scratch or chip on the dot.
- 2) All the dots on the LCD light up. Check visually that the contrast control functions correctly.

**If the test completes successfully:**

If there is no scratch or chip on the dot and the contrast control functions correctly, press the [ENTER] key. The test menu screen reappears with “O” displayed to the left of the test item, and the cursor advances to the next test item.

**If the test fails or if you wish to cancel the test:**

Press the [CANCEL] key. The test menu screen reappears with “x” displayed to the left of the test item.

4-5-4 Judgment

Display	Judgment
“O” is displayed to the left of the test item	The test completes successfully.
“x” is displayed to the left of the test item	The test fails or is canceled.

4-6 MIDI function test (06.MIDI)

4-6-1 Display

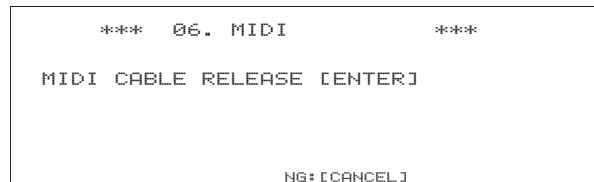

4-6-2 Test content

Check the function of the MIDI interface.

4-6-3 Procedures

- 1) If the connection and operation are correct, the message “MIDI CABLE RELEASE [ENTER]” appears on the LCD. If incorrect, the message “ERROR:MIDI [ENTER]” appears on the LCD. Press the [ENTER] key to exit the test.
- 2) Disconnect the MIDI cable and press the [ENTER] key.
- 3) The message “TEST OK [ENTER]” appears on the LCD. Press the [ENTER] key to complete the test. If the MIDI cable is still connected, the message “ERROR:SHORT [ENTER]” appears on the LCD.



**If the test completes successfully:**

The test menu screen reappears with “O” displayed to the left of the test item, and the cursor advances to the next test item.

**If the test fails or if you wish to cancel the test:**

Press the [CANCEL] key. The test menu screen reappears with “x” displayed to the left of the test item.

4-6-4 Judgment

Display	Judgment
“O” is displayed to the left of the test item	The test completes successfully.
“x” is displayed to the left of the test item	The test fails or is canceled.
“NG:DATA ERROR” is displayed during the test.	The test result is abnormal.

4-7 USB connection test (07.USB)

4-7-1 Display



4-7-2 Test content

- 1) Register reading and writing on M66590  
CPU (IC002 on the MAIN circuit board) ⇔  
M66590 (IC005 on the DIO circuit board)
- 2) DMA transfer, USB mounting  
HGA (IC313 on the MAIN circuit board) ⇔  
M66590 (IC005 on the DIO circuit board)

4-7-3 Procedures

- 1) Execute register reading and writing test with a USB cable disconnected.
  - If the test completes successfully, the test proceeds to procedure 2.
  - If the test fails, the message “USB Circuit Error:CPU ⇔ M66590 Register” appears on the LCD. Press the [ENTER] key to exit the test.
- 2) Mounting and unmounting test of the internal hard disk drive on the personal computer.
  - A) Connect AW1600 to the USB port on the personal computer.

- B) Check the hard disk drive on AW1600 (AW1600-1 and AW1600-2) is mounted on the “My Computer” window.

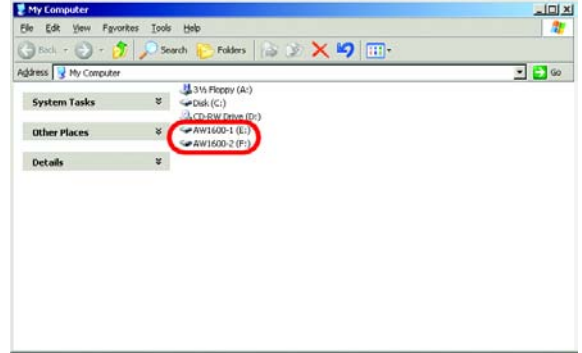

- C) Click the “Safety Remove Hardware” icon on the task tray (located in the right bottom of desktop) twice and unmount the hard disk drive on AW1600 (shown as “USB Mass Storage Device”).

- ① The following screen appears on the personal computer. Click the “Stop” button.



- ② Check that “USB Mass Storage Device” is selected and click the “OK” button.



- ③ Check that no device is displayed and click the “Close” button.



- D) Disconnect the USB cable from the personal computer. The following screen appears on the LCD of AW1600 (It may be several seconds before the screen appears after disconnection). Input the test result.
  - If the test completes successfully, press the [ENTER] key to exit the test.
  - If the test fails, press the [CANCEL] key to exit the test.

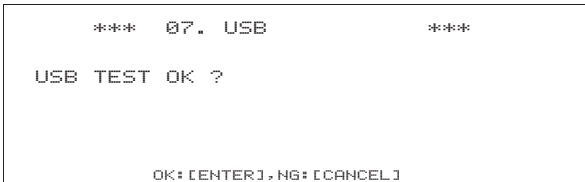

**If the test completes successfully:**

The test menu screen reappears with “O” displayed to the left of the test item, and the cursor advances to the next test item.

**If the test fails or if you wish to cancel the test:**

Press the [CANCEL] key. The test menu screen reappears with “x” displayed to the left of the test item. If there is any error, the error message is displayed on the LCD.

4-7-4 Judgment

Display	Judgment
“O” is displayed to the left of the test item	The test completes successfully.
“x” is displayed to the left of the test item	The test fails or is canceled.
“USB Circuit Error: CPU <-> M66590 Register” is displayed during the test.	The REGISTER circuit is abnormal.

**4-8 Analog mute test (08.MUTE)**

4-8-1 Display

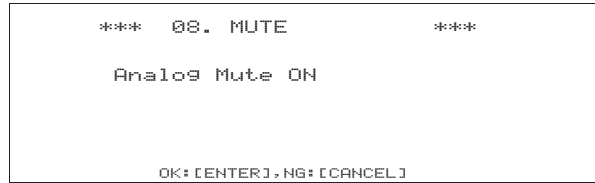

4-8-2 Test content

Check whether the analog mute functions correctly.

4-8-3 Procedures

Check that the mute function is active while the message “Analog Mute ON” appears on the LCD.

Check that the mute function is inactive while the message “Analog Mute OFF” appears on the LCD.

**If the test completes successfully:**

Press the [ENTER] key if the mute is active while the message “Analog Mute ON” appears on the LCD. Next, press the [ENTER] key if the mute is inactive while the message “Analog Mute OFF” appears on the LCD. The test menu screen reappears with “O” displayed to the left of the test item, and the cursor advances to the next test item.

**If the test fails or if you wish to cancel the test:**

Press the [CANCEL] key. The test menu screen reappears with “x” displayed to the left of the test item.

4-8-4 Judgment

Display	Judgment
“O” is displayed to the left of the test item	The test completes successfully.
“x” is displayed to the left of the test item	The test fails or is canceled.

**4-9 DSP6 function test (09.DSP6)**

4-9-1 Display

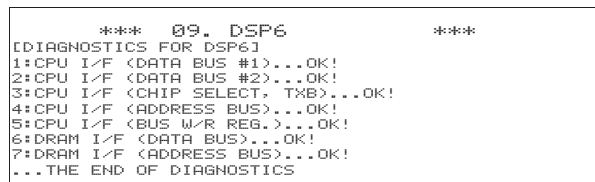

4-9-2 Test content

Check the interface between CPU ↔ DSP6 and DSP6 ↔ DRAM.

The test items and the test results are displayed on the LCD.

- 1: CPU Interface (Data bus 1)...\*\*  
(TxBusy test of WCR regist)
- 2: CPU Interface (Data bus 2)...\*\*  
(Write/read test to TxBuf)
- 3: CPU Interface (Chip Select, TXB)...\*\*  
(Write/read test to TxBusy of DSP)
- 4: CPU Interface (Address bus)...\*\*  
(Connection check of address bus)
- 5: CPU Interface (BUS, W/R, Reg)...\*\*  
(Bus W/R register test)
- 6: DRAM Interface (Data bus)...\*\*  
(Write/read test to DRAM)
- 7: DRAM Interface (Address bus)...\*\*  
(Write/read test to whole domain of DRAM)

\*\* indicates the result. Contents in parentheses are not displayed on the LCD.

4-9-3 Judgment

This test is executed automatically.

**If the test completes successfully:**

The message “ALL TESTS ARE OK” appears on the LCD. Press the [ENTER] or [CANCEL] key. The test menu screen reappears with “O” displayed to the left of the test item, and the cursor advances to the next test item.

**If the test fails:**

If there is any error, the error message is displayed on the LCD. Press the [ENTER] or [CANCEL] key. The test menu screen reappears with “x” displayed to the left of the test item.

4-9-4 Judgment

- (1) “O” is displayed to the left of the test item:  
The test completes successfully.
- (2) “x” is displayed to the left of the test item:  
The test fails or is canceled.
- (3) “1:CPU Interface (Data bus 1)...NG” is displayed during the test:  
IC205 TXBusy Error
- (4) “2:CPU Interface (Data bus 2)...NG” is displayed during the test:  
\*    MSB 28    24    20    16    12    8    LSB  
IC205 XXXX XXXX XXXX XXXX XXXX XXXX XXXX XXXX  
“0” is displayed for the bits whose write and read values match. Bit with “x” is the error bit.
- (5) “3:CPU Interface (Chip Select, TXB)...NG” is displayed during the test:  
IC205 CS Error
- (6) “4:CPU Interface (Address bus)...NG” is displayed during the test:  
Same as \* above.
- (7) “5:CPU Interface (BUS, W/R, Reg)...NG” is displayed during the test:  
Same as \* above.
- (8) “6:DRAM Interface (Data bus)...NG” is displayed during the test:

Same as \* above.

- (9) “7:DRAM Interface (Address bus)...NG” is displayed during the test:

Same as \* above.

**4-10 DSP7 function test (10.DSP7)**

4-10-1 Display

```

**** 10. DSP7 ****
[DIAGNOSTICS FOR DSP7]
1:CPU I/F <DATA BUS>...OK!
2:CPU I/F <DATA BUS>...OK!
3:CPU I/F <ADDRESS BUS>...OK!
4:SIO CONNECTION <DSP6<->DSP7>...OK!
5:SIO CONNECTION <DSP7<->HGA>...OK!
...THE END OF DIAGNOSTICS
    
```

4-10-2 Test content

Check the interface between CPU ↔ DSP7 interface, and the serial I/O connections between DSP6 ↔ DSP7 and HGA ↔ DSP7.

The test items and the test results are displayed on the LCD.

- 1: CPU Interface (Data bus)...\*\*  
(Write/read test to TxBuf)
- 2: CPU Interface (Chip Select)...\*\*  
(Write/read test to TxBusy of DSP)
- 3: CPU Interface (Address bus)...\*\*  
(Connection check of address bus)
- 4: DSP Connection...\*\*  
(Connection check between DSP6 and DSP7)
- 5: SIO Connection (HGA<->DSP7)...\*\*  
(Connection check between HGA and DSP7)

\*\* indicates the result. Contents in parentheses are not displayed on the LCD.

4-10-3 Procedures

This test is executed automatically.

**If the test completes successfully:**

The message “ALL TESTS ARE OK” appears on the LCD. Press the [ENTER] or [CANCEL] key. The test menu screen reappears with “O” displayed to the left of the test item, and the cursor advances to the next test item.

**If the test fails:**

If there is any error, the error message is displayed on the LCD. Press the [ENTER] or [CANCEL] key. The test menu screen reappears with “x” displayed to the left of the test item.

4-10-4 Judgment

- (1) “O” is displayed to the left of the test item:  
The test completes successfully.
- (2) “x” is displayed to the left of the test item:  
The test fails or is canceled.

(3) "1:CPU Interface (Data bus 1)...NG" is displayed during the test:

```

MSB 28 24 20 16 12 8 LSB
IC207 XXXX XXXX XXXX XXXX XXXX XXXX XXXX
"0" is displayed for the bits whose write and read values
match. Bit with "x" is the error bit.
    
```

(4) "2:CPU Interface (Chip Select)...NG" is displayed during the test:

IC207 CS Error

(5) "3:CPU Interface (Address bus)...NG" is displayed during the test:

```

MSB LSB
IC207 XXXX XXXX
    
```

"0" is displayed for the bits whose write and read values match. Bit with "x" is the error bit.

(6) "4:DSP Connection...NG" is displayed during the test:

```

IC205 SO0 -> IC207 SIO34, IC205 SI4
IC205 SO1 -> IC207 SIO35, IC205 SI6
IC207 SIO60 -> IC205 SI0
IC207 SIO61 -> IC205 SI1
    
```

(7) "5:SIO Connection (HGA <-> DSP7)...NG" is displayed during the test:

```

IC207 SIO40 -> IC313 AUDIOIN0
IC207 SIO41 -> IC313 AUDIOIN1
IC207 SIO42 -> IC313 AUDIOIN2
IC207 SIO43 -> IC313 AUDIOIN3
IC207 SIO44 -> IC313 AUDIOIN4
IC313 AUDIOOUT0 -> IC207 SIO12
IC313 AUDIOOUT1 -> IC207 SIO13
IC313 AUDIOOUT2 -> IC207 SIO14
IC313 AUDIOOUT3 -> IC207 SIO15
IC313 AUDIOOUT4 -> IC207 SIO16
IC313 AUDIOOUT5 -> IC207 SIO17
IC313 AUDIOOUT6 -> IC207 SIO9
    
```

**4-11 Internal hard disk drive operation test (11.HDD)**

4-11-1 Display

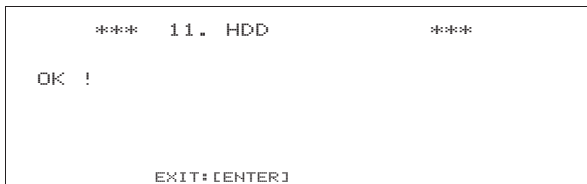

4-11-2 Test content

Check the connection between HGA (IC313 on the MAIN circuit board) ↔ CN309 on the MAIN circuit board ↔ CN101 on the IDE circuit board ↔ hard disk drive, and the operation of the internal hard disk drive (IDE type).

4-11-3 Procedures

This test is executed automatically.

**If the test completes successfully:**

The test menu screen reappears with "O" displayed to the left of the test item, and the cursor advances to the next test item.

**If the test fails or if you wish to cancel the test:**

Press the [CANCEL] key. The test menu screen reappears with "x" displayed to the left of the test item.

If there is any error, the error message is displayed on the LCD.

4-11-4 Judgment

Display	Judgment
"O" is displayed to the left of the test item	The test completes successfully.
" x " is displayed to the left of the test item	The test fails or is canceled.
"NG:HD DRIVE ERROR!" is displayed during the test.	Error on the hard disk drive.
"NG:CPU <-> HD REGISTER (PIO) ERROR" is displayed during the test.	Error between CPU (IC002 on the MAIN circuit board) ↔ HD REGISTER circuit (PIO transfer).
"NG:CPU <-> HD DMA ERROR" is displayed during the test.	Error between CPU (IC002 on the MAIN circuit board) ↔ HD DMA circuit.

**4-12 Digital I/O function test (12.DIGITAL I/O)**

4-12-1 Display

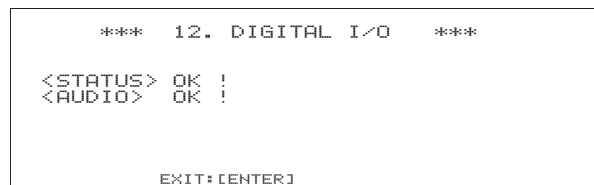

4-12-2 Test content

Check the signal transmission and reception of DIGITAL I/O (COAXIAL SPDIF).

Check the DIGITAL AUDIO signals.

4-12-3 Procedures

This test is executed automatically.

**If the test completes successfully:**

If "OK!" is displayed for both STATUS and AUDIO, press the [ENTER] key. The test menu screen reappears with "O" displayed to the left of the test item, and the cursor advances to the next test item.

**If the test fails:**

If there is any error, the error message is displayed on the LCD. Press the [ENTER] key. The test menu screen reappears with "x" displayed to the left of the test item.

4-12-4 Judgment

Display	Judgment
“O” is displayed to the left of the test item	The test completes successfully.
“x” is displayed to the left of the test item	The test fails or is canceled.
“<STATUS> NG:CHANNEL STATUS & USER BIT” is displayed during the test.	Channel status and user bit in audio line are invalid. Check the audio line between HGA (IC313 on the MAIN circuit board) and DIR2 (IC302 on the MAIN circuit board).
“<STATUS> NG:DIR LOCK” is displayed during the test.	/LOCK output from DIR2 (IC302 on the MAIN circuit board) does not vary, or the word clock from DIR2 (IC302 on the MAIN circuit board) is in invalid frequency.
“<AUDIO> NG” is displayed during the test.	Audio signal in audio line is invalid. Check the audio line between HGA (IC313 on the MAIN circuit board) and DIR2 (IC302 on the MAIN circuit board).

4-13 CD-RW drive connection test (13.CD-R/W)

4-13-1 Display

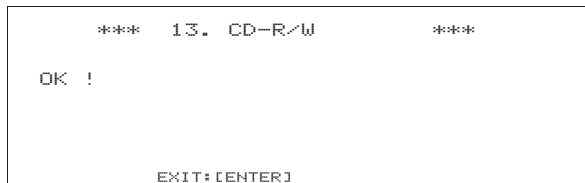

4-13-2 Test content

Check the connection between CPU (IC002 on the MAIN circuit board) ↔ CN309 on the MAIN circuit board ↔ CN101 on the IDE circuit board ↔ CD-RW drive.

4-13-3 Procedures

This test is executed automatically.

**If the test completes successfully:**

The test menu screen reappears with “O” displayed to the left of the test item, and the cursor advances to the next test item.

**If the test fails or if you wish to cancel the test:**

Press the [CANCEL] key. The test menu screen reappears with “x” displayed to the left of the test item.

4-13-4 Judgment

Display	Judgment
“O” is displayed to the left of the test item	The test completes successfully.
“x” is displayed to the left of the test item	The test fails or is canceled.
“NG:CD DRIVE ERROR!” is displayed during the test.	Error on the CD-RW drive.
“NG:CPU ↔ CD REGISTER (PIO) ERROR!” is displayed during the test.	Error between CPU (IC002 on the MAIN circuit board) ↔ CD REGISTER circuit (PIO transfer).

4-14 WORD CLOCK test (14.W.CLOCK)

4-14-1 Display

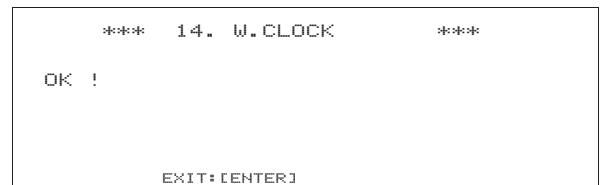

4-14-2 Test content

Check the WORD CLOCK GEN. functions (X’tal OSC, VCO).

4-14-3 Procedures

This test is executed automatically.

**If the test completes successfully:**

The message “OK!” appears on the LCD. Press the [ENTER] key. The test menu screen reappears with “O” displayed to the left of the test item, and the cursor advances to the next test item.

**If the test fails:**

Press the [CANCEL] key. The test menu screen reappears with “x” displayed to the left of the test item. If there is any error, the error message is displayed on the LCD.

4-14-4 Judgment

Display	Judgment
“O” is displayed to the left of the test item	The test completes successfully.
“x” is displayed to the left of the test item	The test fails or is canceled.
“44.1k INTERNAL CLOCK” is displayed during the test.	Oscillation error with the 44.1k word clock. (X302 on the MAIN circuit board is defective).
“44.1k 0% VARI” is displayed during the test.	44.1k oscillation error (IC317 on the MAIN circuit board is defective.)
“44.1k +7% VARI” is displayed during the test.	44.1k+7% oscillation error (IC317 on the MAIN circuit board is defective).
“44.1k -10% VARI” is displayed during the test.	44.1k -10% oscillation error (IC317 on the MAIN circuit board is defective).

**4-15 SDRAM (HGA) function test (15.SDRAM)**

4-15-1 Display

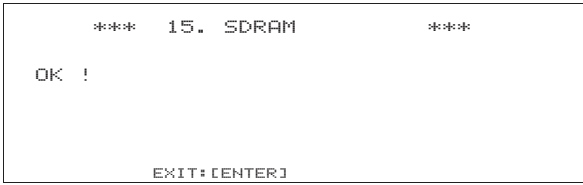

4-15-2 Test content

Check the HGA connections.

4-15-3 Procedures

This test is executed automatically.

**If the test completes successfully:**

The test menu screen reappears with “O” displayed to the left of the test item (15.SDRAM), and the cursor advances to the next test item.

**If the test fails or if you wish to cancel the test:**

Press the [CANCEL] key. The test menu screen reappears with “x” displayed to the left of the test item.

If there is any error, the error message is displayed on the LCD.

4-15-4 Judgment

Display	Judgment
“O” is displayed to the left of the test item	The test completes successfully.
“ x ” is displayed to the left of the test item	The test fails or is canceled.
“HGA-SDRAM (Check CPU -> HGA -> SDRAM)” is displayed during the test.	Connection error between CPU (IC002 on the MAIN circuit board) → HGA (IC313 on the MAIN circuit board) → SDRAM (IC306 and IC307 on the MAIN circuit board).
“IDE(HDD)-HGA-SDRAM (Check IDE -> HGA -> SDRAM)” is displayed during the test.	Connection error between the internal hard disk drive → HGA (IC313 on the MAIN circuit board) → SDRAM (IC306 and IC307 on the MAIN circuit board).

## ■ テストプログラム

### 1. 準備

- 1-1 DIGITAL STEREO IN端子とDIGITAL STEREO OUT端子をCOAXIALコネクタケーブルで接続します。
- 1-2 MIDI IN端子とMIDI OUT端子をMIDIコネクタケーブルで接続します。
- 1-3 FOOT SW端子にフットスイッチ（FC-5）を接続します。
- 1-4 AW1600とパーソナルコンピュータ（Windows XP、USB2.0装備）をUSBケーブルで接続します。
- 1-5 ハードディスクドライブとCD-RWドライブが取り付けられていることを確認します。

### 2. テストプログラムの起動と検査項目表示画面

#### 2-1 起動操作・選択キーの位置

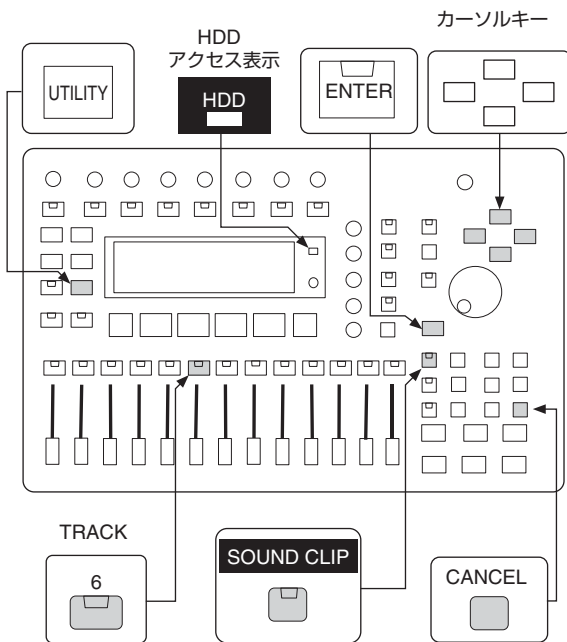

#### 2-2 起動方法

- 2-2-1 [UTILITY]キーと[TRACK 6]キーを同時に押しながら電源を入れます。
- 2-2-2 LCD DISPLAYに下記のように表示されるのでキーから手を離します。

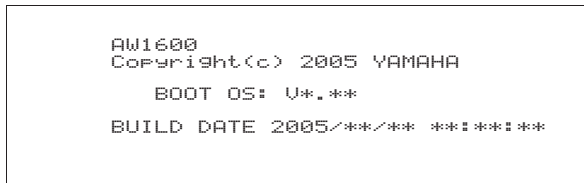

- 2-2-3 テストプログラムが起動し検査項目表示画面になります。

#### 2-3 検査項目画面

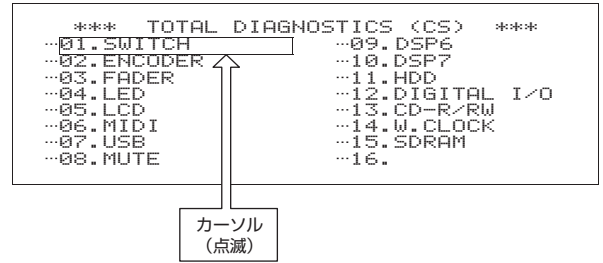

### 3. 検査項目

#### 3-1 検査項目一覧

No.	検査項目	No.	検査項目
01	SWITCH	09	DSP6
02	ENCODER	10	DSP7
03	FADER	11	HDD
04	LED	12	DIGITAL I/O
05	LCD	13	CD-R/RW
06	MIDI	14	W. CLOCK
07	USB	15	SDRAM
08	MUTE		

#### 3-2 検査項目の選択・実行

- 3-2-1 [◀] [▶] [▲] [▼]キーを使用して、カーソルを目的の検査項目に移動します。
- 3-2-2 [ENTER] キーを押す事により選択した検査項目の検査内容が実行されます。

#### 3-3 判定

検査項目毎に正常終了すると○、異常終了または中断した場合は×が検査項目表示欄の左端に表示されます。

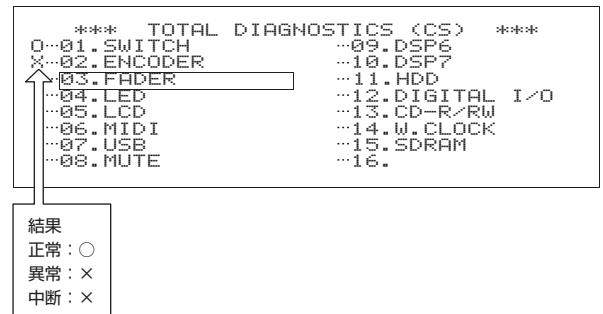

## 4. 検査

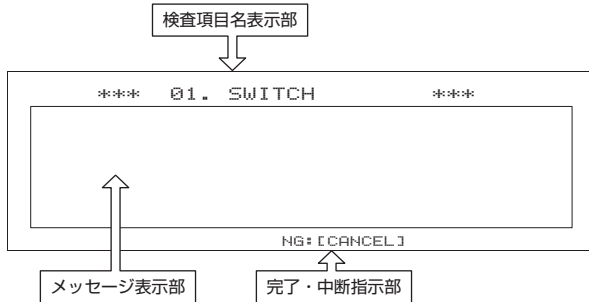

### 4-1 スイッチ入力検査 (01.SWITCH)

#### 4-1-1 表示

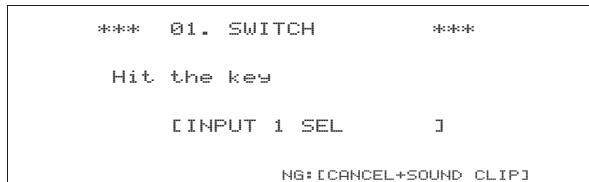

#### 4-1-2 検査内容

コントロールパネルスイッチ、スイッチ付ロータリーエンコーダーのスイッチおよびフットスイッチの入力検査を行います。

#### 4-1-3 検査手順

- 1) メッセージ表示部に“Hit the key”と表示され、その下の段に検査するスイッチの名称が表示されます。
- 2) 表示されている機能名に該当するスイッチを押します。
- 3) スイッチ入力が正常であると次に検査するスイッチの機能名を表示します。

#### 正常の場合：

全てのスイッチ入力が正常の場合、終了と同時に検査項目表示画面に戻り検査項目欄の左端に○を表示し、次の検査項目にカーソルが移動します。

#### 異常・中断の場合：

異常または中断したい場合は [SOUND CLIP] キーを押しながら [CANCEL] キーを押すことにより検査項目表示画面に戻ります。このとき検査項目欄の左端に×と表示されます。

#### 4-1-4 検査判定

表示	判定
検査項目欄の左端に○が表示される	検査が正常に終了した
検査項目欄の左端に×が表示される	検査が異常終了もしくは中断した

### 4-2 ENCODER 機能検査 (02.ENCODER)

#### 4-2-1 表示

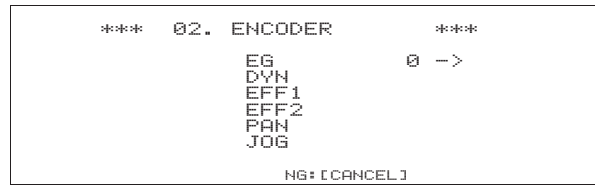

#### 4-2-2 検査内容

[EQ]、[DYN]、[EFF1]、[EFF2]、[PAN]、[JOG] のロータリーエンコーダーの機能を検査します。

#### 4-2-3 検査手順

メッセージ表示部に検査するロータリーエンコーダーの名称、カウント値および操作指示（ツマミ回転方向）が表示されるので指示に従って検査を行います。

#### 正常の場合：

全てのロータリーエンコーダー機能が正常の場合、終了と同時に検査項目表示画面に戻り、検査項目欄の左端に○を表示し、次の検査項目にカーソルが移動します。

#### 異常・中断の場合：

異常または中断したい場合は [CANCEL] キーを押すことにより検査項目表示画面に戻ります。このとき検査項目欄の左端に×と表示されます。

#### 4-2-4 検査判定

表示	判定
検査項目欄の左端に○が表示される	検査が正常に終了した
検査項目欄の左端に×が表示される	検査が異常終了もしくは中断した

### 4-3 FADER 機能検査 (03.FADER)

#### 4-3-1 表示

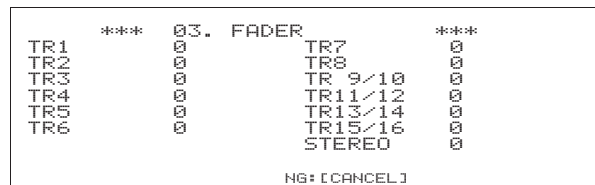

#### 4-3-2 検査内容

[TR 1~TR8]、[TR 9/10]、[TR 11/12]、[TR 13/14]、[TR15/16]、[STEREO] のフェーダーの機能を検査します。

#### 4-3-3 検査手順

- 1) メッセージ表示部に検査する各フェーダーの位置が数値化し表示されます。
- 2) 全フェーダーが $-\infty$ の位置の状態の数値表示が“0”であることを確認します。
- 3) 各TRフェーダーは $-\infty$ の位置から+6dB位置まで、ステレオフェーダーは0dBまで摺動させ、数値表示がカウントアップして各フェーダーに対応する数値が“127”になることを目視にて確認します。



- 4) 0→127まで正常に動作したフェーダーは、その名称の左側に\*が表示されます。

**正常の場合：**

全てのフェーダー機能が正常の場合、終了と同時に検査項目表示画面に戻り、検査項目欄の左端に○を表示し、次の検査項目にカーソルが移動します。

**異常・中断の場合：**

異常または中断したい場合は [CANCEL] キーを押すことにより検査項目表示画面に戻ります。このとき検査項目欄の左端に×と表示されます。

4-3-4 検査判定

表示	判定
検査項目欄の左端に○が表示される	検査が正常に終了した
検査項目欄の左端に×が表示される	検査が異常終了もしくは中断した

4-4 LED 機能検査 (04.LED)

4-4-1 表示

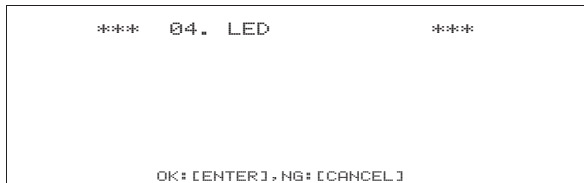

4-4-2 検査内容

検査対象のLEDが順番に点灯するので目視で確認します。2色LEDはG→R→G&Rの順に点灯します。

検査対象
全G、全R、全O、全LED、 INPUT1(G、R)-8(G、R)、HDD ACCESS(G)、 REMOTE(G)、 QUICK REC(R)、QUICK MONITOR(G)、 PAD1(O)-4(O)、TRACK1(G、R)-15/16(G、R)、STEREO(G、R)、 HIGH(G)、HI-MID(G)、LO-MID(G)、LOW(G)、 UNDO/REDO(G)、JOG ON(G)、SOUND CLIP(G、R)、 AUTO PUNCH(R)、REPEAT(G)、PLAY(G)、REC(R)

4-4-3 検査手順

- 1) 順序に従いLEDが点灯するので正常に点灯するか目視で確認します。
- 2) 同色LEDの全点灯時には目視で確認後 [ENTER] キーを押します。

**正常の場合：**

全てのLEDが点灯することを目視にて確認し、[ENTER] キーを押すと検査項目表示画面に戻り、検査項目欄の左端に○を表示し、次の検査項目にカーソルが移動します。

**異常・中断の場合：**

異常または中断したい場合は [CANCEL] キーを押すことにより検査項目表示画面に戻ります。このとき検査項目欄の左端に×と表示されます。

4-4-4 検査判定

表示	判定
検査項目欄の左端に○が表示される	検査が正常に終了した
検査項目欄の左端に×が表示される	検査が異常終了もしくは中断した

4-5 LCD 表示検査 (05.LCD)

4-5-1 表示

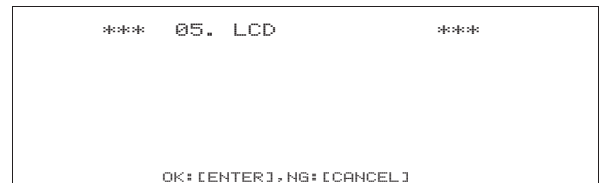

注：表示されるのは始めの数秒程度です。

4-5-2 検査内容

LCDのドット表示を検査します。

4-5-3 検査手順

- 1) LCDの全ドットが2回点滅するので傷、ドット欠けを目視にて確認します。
- 2) LCDの全ドットが点灯するのでコントラスト調整の効果を目視にて確認します。

**正常の場合：**

傷、ドット欠けが無いこととコントラスト調整の効果を確認して正常の場合、[ENTER] キーを押します。検査項目表示画面に戻り、検査項目欄の左端に○を表示し、次の検査項目にカーソルが移動します。

**異常・中断の場合：**

異常または中断したい場合は [CANCEL] キーを押すことにより検査項目表示画面に戻ります。このとき検査項目欄の左端に×と表示されます。

4-5-4 検査判定

表示	判定
検査項目欄の左端に○が表示される	検査が正常に終了した
検査項目欄の左端に×が表示される	検査が異常終了もしくは中断した

4-6 MIDI 機能検査 (06.MIDI)

4-6-1 表示

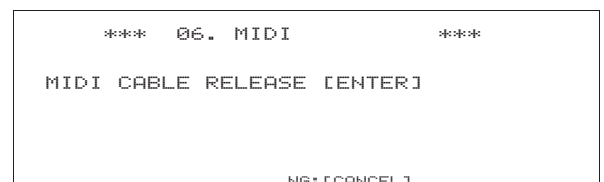

4-6-2 検査内容

MIDI I/F の機能を検査します。

4-6-3 検査手順

- 1) 接続および動作が  
 正常な場合：“MIDI CABLE RELEASE [ENTER]”と表示されます。  
 失敗の場合：“ERROR : MIDI [ENTER]”と表示され、[ENTER]キーを押したら終了します。
- 2) 正常ならMIDIケーブルを抜いて[ENTER]キーを押します。
- 3) 断線を確認した時は“TEST OK [ENTER]”と表示され[ENTER]キーを押したらテスト成功です。接続されていた時は“ERROR : SHORT [ENTER]”と表示されます。

正常の場合：

正常の場合、検査項目表示画面に戻り、検査項目欄の左端に○を表示し、次の検査項目にカーソルが移動します。

異常・中断の場合：

異常または中断したい場合は [CANCEL] キーを押すことにより検査項目表示画面に戻ります。このとき検査項目欄の左端に×と表示されます。

4-6-4 検査判定

表示	判定
検査項目欄の左端に○が表示される	検査が正常に終了した
検査項目欄の左端に×が表示される	検査が異常終了もしくは中断した
検査中にNG:DATA ERRORと表示される	検査結果が異常である

4-7 USB 接続検査 (07.USB)

4-7-1 表示

```

*** 07. USB ***

Connect USB!
Check HDD mount on PC.
Then HDD unmount and disconnect USB.

EXIT:[CANCEL]
    
```

4-7-2 検査内容

- 1) M66590 レジスタ読み書き  
 CPU (IC002、MAINシート) ⇔  
 M66590 (IC005、DIOシート)
- 2) DMA 転送、PC マウント  
 HGA (IC313、MAINシート) ⇔  
 M66590 (IC005、DIOシート)

4-7-3 検査手順

- 1) USB 切断状態で自動でレジスタ読み書きテストを実行します。
  - ・ 正常の場合：2) へ
  - ・ 失敗の場合：“USB Circuit Error : CPU ⇔ M66590 Register”と表示されるので[ENTER]キーを押して終了します。

- 2) PC への内蔵 HDD のマウント及びアンマウントテスト
  - A) USB ケーブルを PC に接続します。
  - B) PC の「マイコンピュータ」で AW1600 内蔵の HDD (AW1600-1、AW1600-2 の 2 つ) がマウントされていることを確認します。

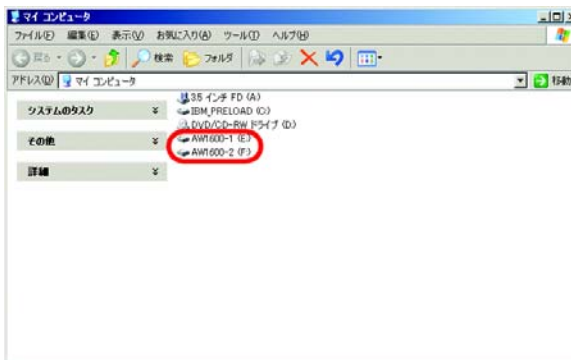

- C) ウィンドウのタスクトレイ (デスクトップ画面の右下付近) より「ハードウェアの安全な取り外し」をダブルクリックし、AW1600 の HDD (「USB 大容量記憶装置デバイス」と表示) のアンマウントを行います。
  - ① 以下の画面が PC に表示されるので、「停止」をクリックします。

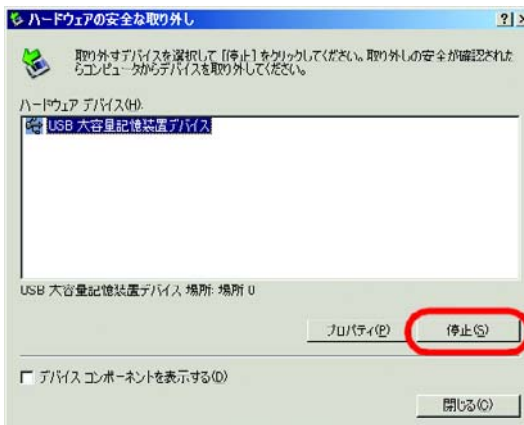

- ② 「USB 大容量記憶装置デバイス」が選択されているのを確認し、「OK」をクリックします。

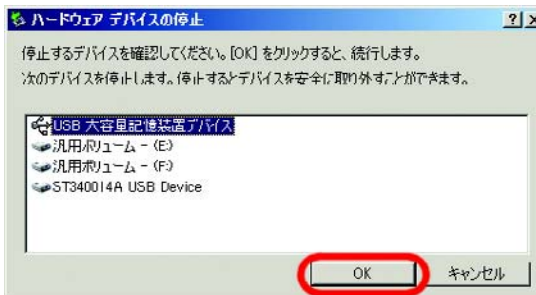

- ③ 何もデバイスが無いことを確認し「閉じる」をクリックします。



- D) USB ケーブルを PC より抜き、AW1600 の LCD に以下の表示がされたらテスト結果を入力します。(抜いてから表示されるまで数秒かかる場合もあります。)
  - テスト結果が
  - ・ 正常な場合：[ENTER] キーを押して終了します。
  - ・ 失敗の場合：[CANCEL] キーを押して終了します。

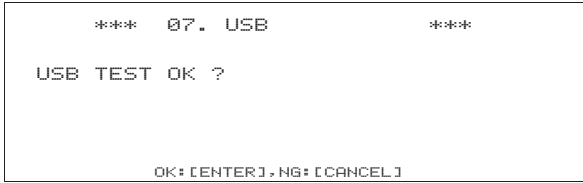

**正常の場合：**

正常の場合、検査項目表示画面に戻り、検査項目欄の左端に○を表示し、次の検査項目にカーソルが移動します。

**異常・中断の場合：**

異常または中断したい場合は [CANCEL] キーを押すことにより検査項目表示画面に戻ります。このとき検査項目欄の左端に×と表示されます。不具合がある場合、メッセージ表示部にエラーメッセージを表示します。

4-7-4 検査判定

表示	判定
検査項目欄の左端に○が表示される	検査が正常に終了した
検査項目欄の左端に×が表示される	検査が異常終了もしくは中断した
検査中に USB Circuit Error: CPU<-> M66590 Register と表示される	REGISTER 回路が異常である

**4-8 アナログミュート検査 (08.MUTE)**

4-8-1 表示

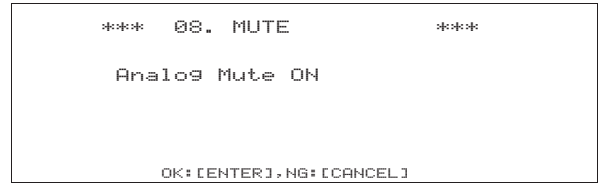

4-8-2 検査内容

アナログミュート検査の検査を行います。

4-8-3 検査手順

“Analog Mute ON” と画面に表示されている場合は、Mute が On されているか確認します。“Analog Mute OFF” と画面に表示されている場合は Mute が Off されているか確認します。

**正常の場合：**

“Analog Mute ON” と画面に表示されているときに、Mute が On されていたら [ENTER] キーを押します。続いて、“Analog Mute OFF” と画面が表示されているときに、Mute が Off されていたら [ENTER] キーを押します。検査項目表示画面に戻り、検査項目欄の左端に○を表示し、次の検査項目にカーソルが移動します。

**異常・中断の場合：**

異常または中断したい場合は [CANCEL] キーを押すことにより検査項目表示画面に戻ります。このとき検査項目欄の左端に×と表示されます。

4-8-4 検査判定

表示	判定
検査項目欄の左端に○が表示される	検査が正常に終了した
検査項目欄の左端に×が表示される	検査が異常終了もしくは中断した

**4-9 DSP6 機能検査 (09.DSP6)**

4-9-1 表示

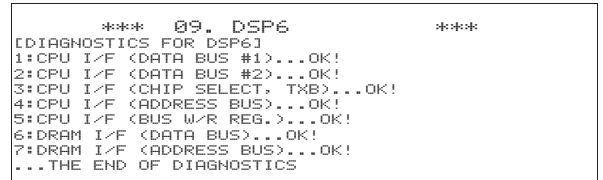

## 4-9-2 検査内容

CPU ⇄ DSP6 間および DSP6 ⇄ DRAM 間インターフェイス検査

メッセージ表示部に検査する項目名と検査判定が表示されます。

- 1: CPU Interface (Data bus 1)...\*\*  
(WCR レジスタの TxBusy 検査)
- 2: CPU Interface (Data bus 2)...\*\*  
(TxBuf への Write / Read 検査)
- 3: CPU Interface (Chip Select, TXB)...\*\*  
(DSP の TxBusy への Write / Read 検査)
- 4: CPU Interface (Address bus)...\*\*  
(Adress Bus の結線確認)
- 5: CPU Interface (BUS,W/R,Reg)...\*\*  
(Bus W/R レジスタの検査)
- 6: DRAM Interface (Data bus)...\*\*  
(DRAM への Write/Read 検査)
- 7: DRAM Interface (Address bus)...\*\*  
(DRAM 全領域への Write/Read 検査)

\*\* = 検査結果表示 ( ) 内の検査内容は LCD 表示されません

## 4-9-3 検査手順

自動で実行されるので操作の必要はありません。

## 正常の場合：

“ALL TESTS ARE OK” と表示され正常の場合、[ENTER] または [CANCEL] キーを押すと、検査項目表示画面に戻り、検査項目欄の左端に○を表示し、次の検査項目にカーソルが移動します。

## 異常の場合：

不具合がある場合、メッセージ表示部にエラーメッセージを表示します。[ENTER] または [CANCEL] キーを押すことにより検査項目表示画面に戻ります。このとき検査項目欄の左端に×と表示されます。

## 4-9-4 検査判定

- (1) 検査項目欄の左端に○が表示される：  
検査が正常に終了した
- (2) 検査項目欄の左端に×が表示される：  
検査が異常終了もしくは中断した
- (3) 検査中に1:CPU Interface (Data bus 1)...NGと表示される：  
IC205 TXBusy Error
- (4) 検査中に2:CPU Interface (Data bus 2)...NGと表示される：  
※  
MSB 28 24 20 16 12 8 LSB  
IC205 XXXX XXXX XXXX XXXX XXXX XXXX XXXX XXXX  
Write/Readで同一のBitは0(正常)、×が表示されるBitがエラー Bit
- (5) 検査中に3:CPU Interface (Chip Select, TXB)...NGと表示される：  
IC205 CS Error

- (6) 検査中に4:CPU Interface (Address bus)...NGと表示される：  
※と同一
- (7) 検査中に5:CPU Interface (BUS,W/R,Reg)...NGと表示される：  
※と同一
- (8) 検査中に6:DRAM Interface (Data bus)...NGと表示される：  
※と同一
- (9) 検査中に7:DRAM Interface (Address bus)...NGと表示される：  
※と同一

## 4-10 DSP7機能検査 (10.DSP7)

## 4-10-1 表示

```

**** 10. DSP7 ****
[DIAGNOSTICS FOR DSP7]
1:CPU I/F <DATA BUS>...OK!
2:CPU I/F <DATA BUS>...OK!
3:CPU I/F <ADDRESS BUS>...OK!
4:SIO CONNECTION <DSP6<->DSP7>...OK!
5:SIO CONNECTION <DSP7<->HGA>...OK!
...THE END OF DIAGNOSTICS

```

## 4-10-2 検査内容

CPU ⇄ DSP7 間インターフェイス検査  
DSP6 ⇄ DSP7 間シリアル I/O 接続検査  
HGA ⇄ DSP7 間シリアル I/O 接続検査

メッセージ表示部に検査する項目名と検査判定が表示されます。

- 1: CPU Interface (Data bus)...\*\*  
(TxBuf への Write / Read 検査)
  - 2: CPU Interface (Chip Select)...\*\*  
(DSP の TxBusy への Write / Read 検査)
  - 3: CPU Interface (Address bus)...\*\*  
(Adress Bus の結線確認)
  - 4: DSP Connection...\*\*  
(DSP6、DSP7間の結線確認)
  - 5: SIO Connection (HGA<->DSP7)...\*\*  
(HGA、DSP7間の結線確認)
- \*\* = 検査結果表示 ( ) 内の検査内容は LCD 表示されません

## 4-10-3 検査手順

自動で実行されるので操作の必要はありません。

## 正常の場合：

“ALL TESTS ARE OK” と表示され正常の場合、[ENTER] または [CANCEL] キーを押すと、検査項目表示画面に戻り、検査項目欄の左端に○を表示し、次の検査項目にカーソルが移動します。

## 異常の場合：

不具合がある場合、メッセージ表示部にエラーメッセージを表示します。[ENTER] または [CANCEL] キーを押すことにより検査項目表示画面に戻ります。このとき検査項目欄の左端に×と表示されます。

4-10-4 検査判定

- (1) 検査項目欄の左端に○が表示される：  
検査が正常に終了した
- (2) 検査項目欄の左端に×が表示される：  
検査が異常終了もしくは中断した
- (3) 検査中に1:CPU Interface (Data bus 1)...NGと表示される：  

MSB	28	24	20	16	12	8	LSB
IC207	XXXX	XXXX	XXXX	XXXX	XXXX	XXXX	XXXX

 Write/Readで同一のBitは0（正常）、×が表示されるBitがエラー Bit
- (4) 検査中に2:CPU Interface (Chip Select)...NGと表示される：  
IC207 CS Error
- (5) 検査中に3:CPU Interface (Address bus)...NGと表示される：  

MSB	LSB
IC207	XXXX XXXX

 Write/Readで同一のBitは0（正常）、×が表示されるBitがエラー Bit
- (6) 検査中に4:DSP Connection...NGと表示される：  
 IC205 SO0 -> IC207 SIO34, IC205 S14  
 IC205 SO1 -> IC207 SIO35, IC205 S16  
 IC207 SIO60 -> IC205 SIO  
 IC207 SIO61 -> IC205 S11
- (7) 検査中に5:SIO Connection (HGA <-> DSP7)...NGと表示される：  
 IC207 SIO40 -> IC313 AUDIOIN0  
 IC207 SIO41 -> IC313 AUDIOIN1  
 IC207 SIO42 -> IC313 AUDIOIN2  
 IC207 SIO43 -> IC313 AUDIOIN3  
 IC207 SIO44 -> IC313 AUDIOIN4  
 IC313 AUDIOOUT0 -> IC207 SIO12  
 IC313 AUDIOOUT1 -> IC207 SIO13  
 IC313 AUDIOOUT2 -> IC207 SIO14  
 IC313 AUDIOOUT3 -> IC207 SIO15  
 IC313 AUDIOOUT4 -> IC207 SIO16  
 IC313 AUDIOOUT5 -> IC207 SIO17  
 IC313 AUDIOOUT6 -> IC207 SIO9

4-11 内蔵HDD動作検査 (11.HDD)

4-11-1 表示

```

**** 11. HDD ****
OK !
EXIT: [ENTER]
    
```

4-11-2 検査内容

HGA (IC313、MAINシート) ⇔ CN309、MAINシート ⇔ CN101、IDEシート ⇔ CN102、IDEシート ⇔ HDD間の接続、及び内蔵用ハードディスク (IDE Type) の動作検査

4-11-3 検査手順

自動で実行されるので操作の必要はありません。

正常の場合：

正常の場合、検査項目表示画面に戻り、検査項目欄の左端に○を表示し、次の検査項目にカーソルが移動します。

異常・中断の場合：

異常または中断したい場合は [CANCEL] キーを押すことにより検査項目表示画面に戻ります。このとき検査項目欄の左端に×と表示されます。不具合がある場合、メッセージ表示部にエラーメッセージを表示します。

4-11-4 検査判定

表示	判定
検査項目欄の左端に○が表示される	検査が正常に終了した
検査項目欄の左端に×が表示される	検査が異常終了もしくは中断した
検査中に NG:HD DRIVE ERROR! と表示される	HDドライブ自体の不具合
検査中に NG:CPU <-> HD REGISTER (PIO) ERROR と表示される	CPU (IC002、MAINシート) ⇔ HD REGISTER回路 (PIO 転送) の不具合
検査中に NG:CPU <-> HD DMA ERROR と表示される	CPU (IC002、MAINシート) ⇔ HD DMA回路の不具合

4-12 DIGITAL I/O 機能検査 (12.DIGITAL I/O)

4-12-1 表示

```

**** 12. DIGITAL I/O ****
<STATUS> OK !
<AUDIO> OK !
EXIT: [ENTER]
    
```

4-12-2 検査内容

DIGITAL I/O (COAXIAL SPDIF) 信号送受信検査  
DIGITAL AUDIO 信号検査

4-12-3 検査手順

自動で実行されるので操作の必要はありません。

正常の場合：

STATUS、AUDIO が共に OK! となり正常の場合、[ENTER] キーを押します。検査項目表示画面に戻り、検査項目欄の左端に○を表示し、次の検査項目にカーソルが移動します。

異常の場合：

不具合がある場合、メッセージ表示部にエラーメッセージが表示されます。[ENTER] キーを押すことにより検査項目表示画面に戻ります。このとき検査項目欄の左端に×を表示します。

## 4-12-4 検査判定

表示	判定
検査項目欄の左端に○が表示される	検査が正常に終了した
検査項目欄の左端に×が表示される	検査が異常終了もしくは中断した
検査中に <STATUS> NG:CHANNEL STATUS & USER BIT と表示される	オーディオライン中のチャンネルステータスとユーザービットが間違っている HGA (IC313、MAINシート)、DIR2 (IC302、MAINシート) とその間のオーディオラインの確認が必要
検査中に <STATUS> NG:DIR LOCK と表示される	DIR2 (IC302、MAINシート) の/LOCK 出力が変化しない、または DIR2 (IC302、MAINシート) の出力するワードクロックが不正な周波数となっている
検査中に <AUDIO> NG と表示される	オーディオライン中のオーディオ信号が誤っている HGA (IC313、MAINシート)、DIR2 (IC302、MAINシート) とその間のオーディオラインの確認が必要

## 4-13 CD-RWドライブ接続検査 (13.CD-R/W)

## 4-13-1 表示

```

**** 13. CD-R/W ****
OK !
EXIT: [ENTER]

```

## 4-13-2 検査内容

CPU (IC002、MAINシート) ⇔ CN309、MAINシート  
⇔ CN101、IDEシート⇔ CN103、IDEシート⇔ CD-RW  
間の接続検査

## 4-13-3 検査手順

自動で実行されるので操作の必要はありません。

**正常の場合：**

正常の場合、検査項目表示画面に戻り、検査項目欄の左端に○を表示し、次の検査項目にカーソルが移動します。

**異常・中断の場合：**

異常または中断したい場合は [CANCEL] キーを押すことにより検査項目表示画面に戻ります。このとき検査項目欄の左端に×と表示されます。  
不具合がある場合、メッセージ表示部にエラーメッセージを表示します。

## 4-13-4 検査判定

表示	判定
検査項目欄の左端に○が表示される	検査が正常に終了した
検査項目欄の左端に×が表示される	検査が異常終了もしくは中断した
検査中に NG:CD DRIVE ERROR! と表示される	CD-RWドライブ自体の不具合
検査中に NG:CPU <-> CD REGISTER (PIO) ERROR! と表示される	CPU (IC002、MAINシート) ⇔ CD REGISTER 回路(PIO 転送)の不具合

## 4-14 WORD CLOCK 検査 (14.W.CLOCK)

## 4-14-1 表示

```

**** 14. W.CLOCK ****
OK !
EXIT: [ENTER]

```

## 4-14-2 検査内容

WORD CLOCK GEN. 機能 (X'tal OSC、VCO) 検査

## 4-14-3 検査手順

自動で実行されるので操作の必要はありません。

**正常の場合：**

“OK!” と表示され正常の場合、[ENTER] キーを押します。検査項目表示画面に戻り、検査項目欄の左端に○を表示し、次の検査項目にカーソルが移動します。

**異常の場合：**

不具合がある場合、メッセージ表示部にエラーメッセージを表示します。[ENTER] キーを押すことにより検査項目表示画面に戻ります。このとき検査項目欄の左端に×と表示されます。

## 4-14-4 検査判定

表示	判定
検査項目欄の左端に○が表示される	検査が正常に終了した
検査項目欄の左端に×が表示される	検査が異常終了もしくは中断した
検査中に 44.1k INTERNAL CLOCK と表示される	44.1kワードクロックが発振不具合 (MAINシート内X302不良)
検査中に 44.1k 0% VARI と表示される	44.1k発振不具合 (MAINシート内IC317不良)
検査中に 44.1k +7% VARI と表示される	44.1k + 7%発振不具合 (MAINシート内IC317不良)
検査中に 44.1k -10% VARI と表示される	44.1k - 10%発振不具合 (MAINシート内IC317不良)

4-15 SDRAM (HGA) 機能検査 (15.SDRAM)

4-15-1 表示

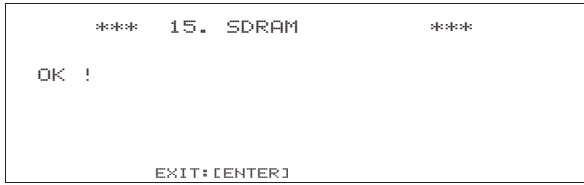

4-15-2 検査内容

HGA に関する接続検査

4-15-3 検査手順

自動で実行されるので操作の必要はありません。

**正常の場合：**

正常の場合、検査項目表示画面に戻り、検査項目欄の左端に○を表示し、次の検査項目にカーソルが移動します。

**異常・中断の場合：**

異常または中断したい場合は [CANCEL] キーを押すことにより検査項目表示画面に戻ります。このとき検査項目欄の左端に×と表示されます。

不具合がある場合、メッセージ表示部にエラーメッセージを表示します。

4-15-4 e検査判定

表示	判定
検査項目欄の左端に○が表示される	検査が正常に終了した
検査項目欄の左端に×が表示される	検査が異常終了もしくは中断した
検査中に HGA-SDRAM (Check CPU -> HGA -> SDRAM) と表示される	CPU (IC002、MAIN シート) → HGA (IC313、MAIN シート) → SDRAM (IC306、IC307、MAIN シート) 間接続不具合
検査中に IDE(HDD)-HGA-SDRAM (Check IDE -> HGA -> SDRAM) と表示される	内蔵HDD → HGA (IC313、MAIN シート) → SDRAM (IC306、IC307、MAIN シート) 間接続不具合

## ■ RESTORING THE INTERNAL HARD DISK TO THE FACTORY-SET CONDITION

In order to restore the internal hard disk to the factory-set condition, you will need to perform the following two procedures.

- ① Initialize the internal hard disk
- ② Load the demo song and sample library

### • Initializing the Internal Hard Disk

When you initialize the internal hard disk, the system settings will return to their factory-set state.

To access the D.IN HDD page of the UTILITY screen, repeatedly press the Work Navigation section [UTILITY] key or hold down the [UTILITY] key and use the CURSOR [▲]/[▼] keys.



#### FORMAT button

Formats (initializes) the internal hard disk. When you move the cursor to this button and press the [ENTER] key, the hard disk will be formatted. During execution, a popup window will indicate the progress. When formatting has been completed, the popup window will close automatically.

#### NOTE

- Executing the Format operation will erase all data from the internal hard disk, and the data cannot be recovered. We recommend you to backup all data on the internal hard disk to a computer before executing the Format operation.
- You cannot abort the Format operation once it has been started.
- Never turn off or disconnect the power during formatting, since this may damage the hard disk and cause malfunctions.

### • Loading the Demo Song and Sample Library

You can load the demo song and sample library from the included CD-ROM to restore the AW1600 to its factory-set condition.

- 1** Insert the included CD-ROM into the CD-RW drive of the AW1600.
- 2** In the Work Navigate section, repeatedly press the [CD] key to access the CD screen RESTORE page.

- 3** Make sure that the cursor is located at the READ CD INFO button, and press the [ENTER] key.

Loading from the CD-ROM will begin. When loading is finished, the contents of the display will change as follows.



- 4** Move the cursor to the DISABLE button and press the [ENTER] key.

The DISABLE button will change to ENABLE, and the symbol at the right of the list will change to ●.

- 5** Move the cursor to the PAD button and press the [ENTER] key.

Once again, loading from the CD-ROM will begin. When loading is finished, the contents of the display will change as follows.



- 6** Move the cursor to the ALL button and press the [ENTER] key.

- 7** Move the cursor to the DISABLE button and press the [ENTER] key.

The DISPLAY button will change to ENABLE, and all symbols at the right of the list will change to ●.

This selects all songs and sample libraries.

- 8** Move the cursor to the EXECUTE button and press the [ENTER] key.

- 9** A popup window will ask you for confirmation, so move the cursor to the OK button or CANCEL button, and press the [ENTER] key.

While the Restore operation is being executed, the state of progress will be shown in a popup window. When this popup window closes, the operation has been completed.



## ■ 内蔵ハードディスクを工場出荷時の設定に戻す

内蔵ハードディスクを工場出荷時の設定に戻すためには、大きく分けて次の2つの作業が必要になります。

- ① 内蔵ハードディスクの初期化
- ② デモソング、サンプルライブラリーの読み出し

### ● 内蔵ハードディスクの初期化

内蔵ハードディスクを初期化すると、システム設定が工場出荷時の状態に戻ります。

UTILITY画面のD.IN HDDページを呼び出すには、ワークナビゲートセクションの[UTILITY]キーを繰り返し押すか、[UTILITY]キーを押しながらCURSOR[▲]/[▼]キーを押します。



#### FORMATボタン

内蔵ハードディスクを初期化します。ボタンにカーソルを合わせて [ENTER] キーを押すと、初期化を実行します。実行中は進行状況を示すポップアップウィンドウが表示されます。初期化が終了すると、自動的にポップアップウィンドウが閉じます。

#### NOTE

- 初期化を実行すると、ハードディスク上のデータがすべて消去され、元に戻すことはできません。初期化を実行する前に、ハードディスク上のすべてのファイルをコンピューターにバックアップしておくことをおすすめします。
- ハードディスクの初期化は中断できません。
- 初期化中に電源を切ると、ハードディスクが破損し、故障の原因となることがありますので、絶対にお止めください。

### ● デモソング、サンプルライブラリーの読み出し

同梱のCD-ROMから工場出荷時にインストールされていたデモソングとサンプルライブラリーを読み出します。

- 1 同梱のCD-ROMをAW1600のCD-RWドライブにセットします。
- 2 ワークナビゲートセクションの[CD]キーを繰り返し押し、CD画面のRESTOREページを呼び出します。

- 3 READ CD INFO ボタンにカーソルがあることを確認し、[ENTER]キーを押します。

CD-ROMの読み出しが始まります。読み出しが終わるとページの表示が次のように変わります。



- 4 DISABLEボタンにカーソルを合わせ、[ENTER]キーを押します。

DISABLEボタンの表示がENABLE に変わり、リストの右端のマークが“●”に変わります。

- 5 PADボタンにカーソルを合わせ、[ENTER]キーを押します。

再びCD-ROMの読み出しが始まります。読み出しが終わるとページの表示が次のように変わります。



- 6 ALL ボタンにカーソルを合わせ、[ENTER]キーを押します。

- 7 DISABLE ボタンにカーソルを合わせ、[ENTER]キーを押します。

DISABLEボタンの表示がENABLEに変わり、リストの右端のマークがすべて“●”に変わります。これですべてのソングとサンプルライブラリーが選択されました。

- 8 EXECUTE ボタンにカーソルを合わせ、[ENTER]キーを押します。

- 9 確認のポップアップウィンドウが開くので、OKボタンまたはCANCELボタンにカーソルを合わせ、[ENTER]キーを押します。

リストの実行中は進行状況を示すポップアップウィンドウが表示されます。このポップアップウィンドウが閉じれば、作業は完了です。

## ■ DISPLAY MESSAGE LIST

### • Messages

<b>A/B POINTS NOT FOUND</b>	Repeat Playback cannot be performed because A/B points are not specified.
<b>CANNOT DEFEAT MUTE</b>	Mute cannot be disengaged because the simultaneous playback limit will be exceeded.
<b>CANNOT REDO!</b>	Redo (re-execution of an operation) is not possible.
<b>CANNOT SET MARK</b>	It is not possible to specify a mark at an already-specified position.
<b>CANNOT UNDO!</b>	Undo (cancellation of an operation) is not possible.
<b>CD PLAY MODE NOW</b>	Since the AW1600 is in CD Play mode, this operation cannot be executed.
<b>CH. PARAMETER INITIALIZED</b>	The mixer parameters of the channel have been initialized.
<b>DIFFERENT TC FRAME TYPE</b>	MTC of a different frame type than the internal setting is being received.
<b>DISK BUSY!!</b>	The reading speed of the internal hard disk is not fast enough, or the reading speed has slowed down because the recorded data has become fragmented.
<b>DISK FULL!!</b>	There is insufficient space on the internal hard disk.
<b>IN/OUT POINTS NOT FOUND</b>	Auto-punch recording cannot be performed because in/out points are not specified.
<b>IN/OUT POINTS REVERSE ORDER</b>	In/out points are set in wrong order.
<b>IN/OUT POINTS TOO CLOSE</b>	The auto punch-in/out interval is too short. It cannot be set less than approximately 100 msec.
<b>LIBRARY: FOR EFFECT2 ONLY.</b>	The selected parameter is for Effect 2 only.
<b>LIBRARY: PROTECTED.</b>	The selected parameter is protected.
<b>LIBRARY: READ ONLY.</b>	The selected parameter is read-only.
<b>LOCATE POINT ERASED</b>	The locate point has been erased.
<b>LOCATE POINT SET</b>	The locate point has been set.
<b>MARK POINT ERASED</b>	The mark has been erased.
<b>MARK POINT SET</b>	The mark has been set.
<b>MEMORY FULL!!</b>	There is no more free space in sampling pad memory.
<b>MIDI IN: DATA FRAMING ERROR!</b>	Invalid MIDI data may have been received.
<b>MIDI IN: DATA OVERRUN!</b>	Invalid MIDI data may have been received.
<b>MIDI: RX BUFFER FULL!</b>	Receiving more MIDI data than it can handle.
<b>MIDI: TX BUFFER FULL!</b>	Attempting to transmit more MIDI data than it can handle.
<b>MTC SLAVE MODE NOW</b>	Since the AW1600 is in MTC Slave mode, this operation cannot be executed.
<b>NO MARK LEFT</b>	The allowable number of marks has been exceeded.
<b>RECORD TRACK NOT SELECTED</b>	Recording cannot be performed because you have not selected a record track.
<b>RECORDER BUSY!</b>	The operation cannot be executed because the recorder is operating.
<b>RECORDER RUNNING NOW</b>	Since the recorder is recording or playing, this operation cannot be executed.
<b>REDO COMPLETED</b>	Redo (re-execution of the previous operation) has been completed.
<b>REPEAT POINTS TOO CLOSE</b>	The repeat interval is too short. It cannot be set to less than one second.
<b>SELECTED PAD NOT ASSIGNED.</b>	No sample is assigned to the selected pad.
<b>SOUND CLIP MODE NOW</b>	Since the AW1600 is in Sound Clip mode, this operation cannot be executed.
<b>STEREO TRACK PLAYBACK MODE</b>	Since the AW1600 is in Stereo Track Playback mode, this operation cannot be executed.
<b>THIS SONG IS PROTECTED.</b>	This song is protected, and cannot be edited or recorded.
<b>TOO MANY REGIONS!!</b>	The maximum allowable number of regions* has been exceeded.
<b>UNDO COMPLETED</b>	Undo (cancellation of the previous operation) has been executed.
<b>USB STORAGE MODE NOW</b>	Since the AW1600 is in USB Storage mode, this operation cannot be executed.
<b>WRONG WORD CLOCK</b>	An inappropriate word clock is being received from the connected device to which you are synchronizing.

\* A "region" is a continuous segment of audio data recorded on one track.

## • Popup messages

<b>ALL Song Data Corrupt! Format INT.HDD.</b>	The file system is corrupt. The internal hard disk will be initialized.
<b>Audio Data Too Short!</b>	The sample is too short.
<b>Buffer Underrun!</b>	A buffer underrun error was encountered while writing to the CD.
<b>CD Import Prohibited! Enable DIGITAL REC.</b>	Can't import from a CD because DIGITAL REC is prohibited.
<b>CD or HD Access Error!</b>	An error was encountered while accessing the internal hard disk or CD-RW drive.
<b>CD-RW Drive Not Found!</b>	A problem occurred with the CD-RW drive.
<b>Change Media, Different Archive ID!</b>	The medium contains the wrong backup file. Insert the correct medium.
<b>Change Media, Wrong Media Order!</b>	Please exchange the media. The order of media volumes is incorrect.
<b>Compare Error!</b>	The data was not written correctly.
<b>Corrupt File!</b>	The file is corrupt.
<b>Data Mismatch Found!</b>	A data mismatch has been found in the song.
<b>Data Too Long!</b>	No more data can be written because the capacity of the CD has been exceeded.
<b>End of Archive File Not Found!</b>	The end of the backup file cannot be located.
<b>End Range Over!</b>	The operation could not be executed, since the end of the song would be later than 24 hours.
<b>Erase CD-RW Media?</b>	Is it OK to erase the CD-RW media?
<b>File in Use!</b>	Can't save, erase, or edit the title because the file is in use.
<b>File List Full!</b>	The file list is full and cannot be appended.
<b>File Name Already Exists!</b>	The specified file name already exists. Use a different file name.
<b>File Number Full!</b>	No more songs can be created or restored, since this would exceed the maximum number of files.
<b>File Size Exceeds Limit!</b>	The file is too large to be saved.
<b>HD Full!</b>	The internal hard disk is full and can accept no more data.
<b>HD Status is Out Of Range!</b>	The hard disk reliability status (the number of past errors) has exceeded the threshold. Back up your data and have the hard disk replaced as soon as possible.
<b>HDD Error!</b>	A problem occurred with the internal hard disk.
<b>Illegal/Unsupported Media!</b>	An unrecognized or unsupported medium has been inserted.
<b>Insert Next Media #***.</b>	Insert medium number ***.
<b>Invalid Parameter!</b>	The parameter setting exceeds the allowable range.
<b>Invalid Region!</b>	An invalid region has been specified.
<b>Marker Interval Under 4 sec!</b>	Since the song length divided by the markers would be less than four seconds, you cannot divide it with a marker.
<b>Media Too Small. Cannot Save!</b>	The medium does not have enough space available to save the data.
<b>No Data!</b>	The selected region does not contain data.
<b>No File!</b>	Can't save, erase, or edit the title because no file is found.
<b>No Media!</b>	Media has not been inserted.
<b>No Pad Memory!</b>	There is no more free space in sampling pad memory.
<b>No Region!</b>	No region* is found.
<b>No Song to Write!</b>	No songs to write to the CD have been selected.
<b>No Stereo Track!</b>	There is no song that includes a master track longer than four seconds.
<b>Not 44.1kHz/16Bit Song!</b>	The song cannot be restored since it is not a 44.1 kHz/16-bit song.
<b>Number Ejected Media, Insert Blank Media.</b>	Make a note of the number of the medium which has been written to, then insert a blank medium.
<b>Number of Media Exceeds Limit!</b>	The maximum number of media that can be handled at the same time has been exceeded.
<b>Protected!</b>	Can't edit the file because it is protected.
<b>Read-Only File!</b>	Can't save, erase, or edit the title because the file is read-only.
<b>Region Full!</b>	The maximum allowable number of regions* has been exceeded.
<b>Selected Pad Not Assigned.</b>	No sample is assigned to the selected pad.
<b>Song Data Corrupt! Load Another Song.</b>	The song data is corrupt. A different song will be loaded.
<b>Song Too Large to Export!</b>	The song file is too large to be exported.
<b>System Error!</b>	An internal system error has occurred.
<b>This Song is Protected!</b>	Can't save, erase, or edit the title because the song is protected.
<b>Too Many CD Tracks!</b>	No new tracks can be added because the maximum number of allowable tracks has been exceeded.
<b>Track Not Recorded!</b>	The track you selected does not contain any recorded data.

<b>Wav File Link Error! Delete Wrong Data?</b>	A portion of the song data is corrupt. Erase the corrupt data? If you move the cursor to the OK button and press the [ENTER] key, the corrupt portion of the song will be erased. If you move the cursor to the CANCEL button and press the [ENTER] key, another song will be loaded instead.
<b>Wave File Link Error!</b>	A WAV file link error has been found.
<b>Wrong Bit Depth!</b>	The bit depth of the selected file is incorrect.
<b>Wrong File Format!</b>	The selected file is not PCM format.
<b>Wrong HD Format!</b>	The internal hard disk is incorrectly formatted. The disk cannot be formatted from a computer.
<b>Wrong Number of Channels!</b>	The number of channels in the selected file is incorrect.
<b>Wrong Sampling Frequency!</b>	The sampling rate of the selected file is incorrect.
<b>Wrong Wav Chunk Data!</b>	The WAV file's chunk data is incorrect.
<b>Wrong Wav File!</b>	The WAV file cannot be used.

\* A "region" is a continuous segment of audio data recorded on one track.

## ■ ディスプレイメッセージリスト

### • メッセージ

A/B POINTS NOT FOUND	A/Bポイントが設定されていないため、リピート再生を行なえません。
CANNOT DEFEAT MUTE	再生トラック数の制限を超えるので、ミュートを解除できません。
CANNOT REDO!	リドゥ (操作の再実行) ができません。
CANNOT SET MARK	既に設定されているポジションにマーカを設定することはできません。
CANNOT UNDO!	アンドゥ (操作の取り消し) ができません。
CD PLAY MODE NOW	CDプレイモードのため、その操作はできません。
CH. PARAMETER INITIALIZED	チャンネルのミックスパラメーターを初期化しました。
DIFFERENT TC FRAME TYPE	本体の設定と異なるフレームタイプのMTCを受信しています。
DISK BUSY!!	内蔵ハードディスクの読み出し速度が十分でない、または記録されたデータが断片化していて読み出し速度が落ちています。
DISK FULL!!	内蔵ハードディスクの空き容量がありません。
IN/OUT POINTS NOT FOUND	イン/アウトポイントが設定されていないため、オートパンチ録音を行なえません。
IN/OUT POINTS REVERSE ORDER	イン/アウトポイントの順番が逆に設定されています。
IN/OUT POINTS TOO CLOSE	オートパンチイン/アウトの区間が短すぎます。約 100msec 以下には設定できません。
LIBRARY: FOR EFFECT2 ONLY.	選択したパラメーターはエフェクト2専用です。
LIBRARY: PROTECTED.	選択したパラメーターはプロテクトされています。
LIBRARY: READ ONLY.	選択したパラメーターは読み出し専用です。
LOCATE POINT ERASED	ロケートポイントが消去されました。
LOCATE POINT SET	ロケートポイントが設定されました。
MARK POINT ERASED	マーカポイントが消去されました。
MARK POINT SET	マーカポイントが設定されました。
MEMORY FULL!!	サンプリングパッド用のメモリーに空き容量がありません。
MIDI IN: DATA FRAMING ERROR!	適正でないMIDIデータが入力されていることが考えられます。
MIDI IN: DATA OVERRUN!	適正でないMIDIデータが入力されていることが考えられます。
MIDI: RX BUFFER FULL!	MIDIデータの受信量が多すぎることが考えられます。
MIDI: TX BUFFER FULL!	MIDIデータの送信量が多すぎることが考えられます。
MTC SLAVE MODE NOW	MTCスレーブモードのため、その操作はできません。
NO MARK LEFT	設定可能なマーカの数を超えています。
RECORD TRACK NOT SELECTED	録音トラックが選択されていないため、録音を行なえません。
RECORDER BUSY!	レコーダーが動作中のため操作を実行できません。
RECORDER RUNNING NOW	レコーダーが録音/再生中のため操作を実行できません。
REDO COMPLETED	リドゥ (操作の再実行) が完了しました。
REPEAT POINTS TOO CLOSE	リピートの区間が短すぎます。約 1秒以下には設定できません。
SELECTED PAD NOT ASSIGNED.	選択したパッドにサンプルがアサインされていません。
SOUND CLIP MODE NOW	サウンドクリップモードのため、その操作はできません。
STEREO TRACK PLAYBACK MODE	ステレオトラック再生モードのため、その操作はできません。
THIS SONG IS PROTECTED.	このソングはプロテクトされているため、録音/編集できません。
TOO MANY REGIONS!!	リージョン(*)が制限数を超えています。
UNDO COMPLETED	アンドゥ (操作の取り消し) が完了しました。
USB STORAGE MODE NOW	USB Storageモードのため、その操作はできません。
WRONG WORD CLOCK	同期すべき接続機器からのワードクロックが適切ではありません。

\*リージョンとは、1回の操作でトラックに録音された一連のオーディオデータのことです。

## • ポップアップメッセージ

<b>ALL Song Data Corrupt! Format INT.HDD.</b>	ファイルシステムが壊れているので、内蔵ハードディスクを初期化します。
<b>Audio Data Too Short!</b>	サンプルの長さが短すぎます。
<b>Buffer Underrun!</b>	CD への書き込み時に、バッファアンダーランが発生しました。
<b>CD Import Prohibited! Enable DIGITAL REC.</b>	DIGITAL REC がオフになっているため、CD からのインポートができません。
<b>CD or HD Access Error!</b>	内蔵ハードディスクまたは CD-RW ドライブでエラーが発生しました。
<b>CD-RW Drive Not Found!</b>	内蔵 CD-RW ドライブに問題が発生しました。
<b>Change Media, Different Archive ID!</b>	別のバックアップファイルのメディアなので、正しいメディアに入れ替えてください。
<b>Change Media, Wrong Media Order!</b>	メディアを交換してください。メディアの順番が違います。
<b>Compare Error!</b>	正しく書き込みが行えませんでした。
<b>Corrupt File!</b>	ファイルが壊れています。
<b>Data Mismatch Found!</b>	ソング内でデータの不整合が見つかりました。
<b>Data Too Long!</b>	CD の記録長を超えるため、これ以上データを追加できません。
<b>End of Archive File Not Found!</b>	バックアップファイルの終わりの情報が見つかりません。
<b>End Range Over!</b>	ソングの終了位置が 24 時を超えるため実行できません。
<b>Erase CD-RW Media?</b>	CD-RW メディアを消去しますか？
<b>File in Use!</b>	ファイルが使用中のため、保存や消去、タイトルの編集ができません。
<b>File List Full!</b>	ファイルリストがいっぱいで追加できません。
<b>File Name Already Exists!</b>	同じ名前のファイルが存在するので、別のファイル名を付けてください。
<b>File Number Full!</b>	最大ファイル数を超えるため、これ以上ソングを作成 / リストアできません。
<b>File Size Exceeds Limit!</b>	ファイルサイズが制限を超えているので、保存できません。
<b>HD Full!</b>	内蔵ハードディスクに空き容量がないので、書き込みできません。
<b>HD Status is Out Of Range!</b>	ハードディスクの信頼性ステータス (過去のエラー累積数) が、しきい値を超えています。今すぐデータをバックアップして、ハードディスクの交換を依頼してください。
<b>HDD Error!</b>	内蔵ハードディスクに問題が発生しました。
<b>Illegal/Unsupported Media!</b>	不正なまたはサポートされていないメディアが挿入されました。
<b>Insert Next Media #***.</b>	*** 番目のメディアに交換してください。
<b>Invalid Parameter!</b>	パラメーターの設定できる範囲を超えています。
<b>Invalid Region!</b>	無効な区間が指定されました。
<b>Marker Interval Under 4 sec!</b>	マーカーで分割された曲の長さが 4 秒未満になるので、マーカーで分割できません。
<b>Media Too Small. Cannot Save!</b>	メディアの空き容量が少ないので、保存できません。
<b>No Data!</b>	選択した範囲にはデータがありません。
<b>No File!</b>	ファイルがないので、呼び出しや消去、タイトルの編集ができません。
<b>No Media!</b>	メディアがセットされていません。
<b>No Pad Memory!</b>	サンプリングパッド用のメモリーに空き容量がありません。
<b>No Region!</b>	リージョン (*) が見つかりません。
<b>No Song to Write!</b>	CD に書き込むソングが選択されていません。
<b>No Stereo Track!</b>	4 秒以上のステレオトラックを含むソングがありません。
<b>Not 44.1kHz/16Bit Song!</b>	44.1kHz/16bit のソングでないためリストアできません。
<b>Number Ejected Media, Insert Blank Media.</b>	書き込まれたメディアが何番目のメディアかをメモし、次のブランクメディアに交換してください。
<b>Number of Media Exceeds Limit!</b>	扱える最大メディア数を超えました。
<b>Protected!</b>	対象ファイルがプロテクトされているので、変更できません。
<b>Read-Only File!</b>	読み出し専用のファイルのため、保存や消去、タイトルの編集ができません。
<b>Region Full!</b>	リージョン (*) が制限数を超えています。
<b>Selected Pad Not Assigned.</b>	選択したパッドにサンプルがアサインされていません。
<b>Song Data Corrupt! Load Another Song.</b>	ソングデータが壊れているので、別のソングを読み込みます。
<b>Song Too Large to Export!</b>	ソングのサイズが大きすぎてエクスポートできません。
<b>System Error!</b>	システム内部でエラーが発生しました。
<b>This Song is Protected!</b>	ソングがプロテクトされているので、保存や消去、タイトルの編集ができません。
<b>Too Many CD Tracks!</b>	CD の最大トラック数を超えるため、これ以上トラックを追加できません。
<b>Track Not Recorded!</b>	選択したトラックには録音されたデータがありません。

<b>Wav File Link Error! Delete Wrong Data?</b>	ソングデータの一部が壊れているので、壊れている部分を削除しますか？ OKボタンにカーソルを合わせて[ENTER]キーを押すと、壊れている部分を削除してソングを読み込みます。CANCELボタンにカーソルを合わせて[ENTER]キーを押すと、正常な別のソングを読み込みます。
<b>Wave File Link Error!</b>	WAVファイルへのリンクエラーが見つかりました。
<b>Wrong Bit Depth!</b>	選択したファイルは、量子化ビット数が正しくありません。
<b>Wrong File Format!</b>	選択したファイルは、PCM形式ではありません。
<b>Wrong HD Format!</b>	内蔵ハードディスクが正しくフォーマットされていません。コンピューターではフォーマットしないでください。
<b>Wrong Number of Channels!</b>	選択したファイルは、チャンネル数が正しくありません。
<b>Wrong Sampling Frequency!</b>	選択したファイルは、サンプリング周波数が正しくありません。
<b>Wrong Wav Chunk Data!</b>	WAVファイルのチャンクデータが正しくありません。
<b>Wrong Wav File!</b>	無効な WAV ファイルです。

\* リージョンとは、1回の操作でトラックに録音された一連のオーディオデータのことです。

# ■ MIDI IMPLEMENTATION CHART

YAMAHA [ Professional Audio Workstation ]  
 Model AW1600 MIDI Implementation Chart

Date :21-JUL-2004  
 Version : 1.0

Function...	Transmitted	Recognized	Remarks
Basic Default Channel Changed	1 - 16 1 - 16	1 - 16 1 - 16	Memorized
Mode Default Messages Altered	x x *****	1, 3 x x	Memorized
Note Number : True voice	x *****	0 - 127 x	
Velocity Note ON Note OFF	x x	x x	
After Key's Touch Ch's	x x	x x	
Pitch Bend	x	x	
Control Change	1-16 21-27 33-34 41-56 63-79 91-93 102-117	o o o o o o o	Assignable Cntrl Assignable Cntrl Assignable Cntrl Assignable Cntrl Assignable Cntrl Assignable Cntrl Assignable Cntrl
Prog Change : True #	o 0 - 127 *****	o 0 - 127	Assignable
System Exclusive	o	o	*1
: Song Pos. Common : Song Sel. : Tune	o x x	x x x	*2
System : Clock Real Time: Commands	o o	x x	*2 *2
Aux :All Sound Off :Reset All Cntrls :Local ON/OFF Mes- :All Notes OFF sages:Active Sense :Reset	x x x x x x	x x x x o o	
Notes:	MTC quarter frame message is transmitted. MTC quarter frame message is recognized.(When MTC Slave mode) *1 :MMC *2 :When BCLK Sync mode For MIDI remote, ALL messages can be transmitted.		

Mode 1 : OMNI ON , POLY      Mode 2 : OMNI ON ,MONO      o : Yes  
 Mode 3 : OMNI OFF, POLY      Mode 4 : OMNI OFF,MONO      x : No



# MIDI DATA FORMAT

## 1. Functions

### 1.1. Scene Change

The settings of the [MIDI PROGRAM CHANGE TABLE] specify the scene that is recalled when a Program Change message is received.

The settings of the [MIDI PROGRAM CHANGE TABLE] specify the program number that is transmitted when a scene is recalled. If more than one program number has been assigned to that scene memory number, the lowest-numbered program number will be transmitted.

### 1.2. MMC Control

These messages allow basic recorder operations such as STOP/PLAY/REC/LOCATE.

If you select the MIDI SETUP menu item MMC MASTER, MMC commands will be transmitted according to the operation of the transport. If you select MMC SLAVE, the internal recorder will operate according to the received MMC commands.

### 1.3. Effect Control

Depending on the type of effect, note-on/off messages can be used for control.

These settings are made for the parameters of each effect.

### 1.4. Pitch Fix Control

When the Pitch Fix mode is engaged, note-on/off messages can be used to control pitches.

### 1.5. MIDI Clock transmission

If you set MIDI OUT to MIDI CLOCK, MIDI clock messages can be transmitted during playback or recording.

In MIDI Clock transmission mode, Song Position Pointer and Start/Stop/Continue commands will also be issued, and during playback or recording, MIDI Clock will be transmitted according to the MIDI Tempo Map.

### 1.6. MTC transmission (MTC Master)

If you set MIDI OUT to MTC, MTC can be transmitted during playback or recording.

### 1.7. MTC reception (MTC Slave)

If you set MTC MODE to SLAVE, the internal recorder will operate in synchronization with MTC messages received from the MIDI IN connector.

### 1.8. Realtime control of parameters

Control changes can be used to send/receive internal parameters in realtime.

### 1.9. MIDI Remote

The faders, SEL keys, and RTZ / FF / REW / STOP / PLAY / REC keys can be used to control an external MIDI device.

In PRESET mode, operating the above controllers will transmit MIDI data according to the preset settings of the AW1600.

In USER mode, operating the above controllers will transmit the MIDI data that you specify.

## 2. MIDI data flow diagram

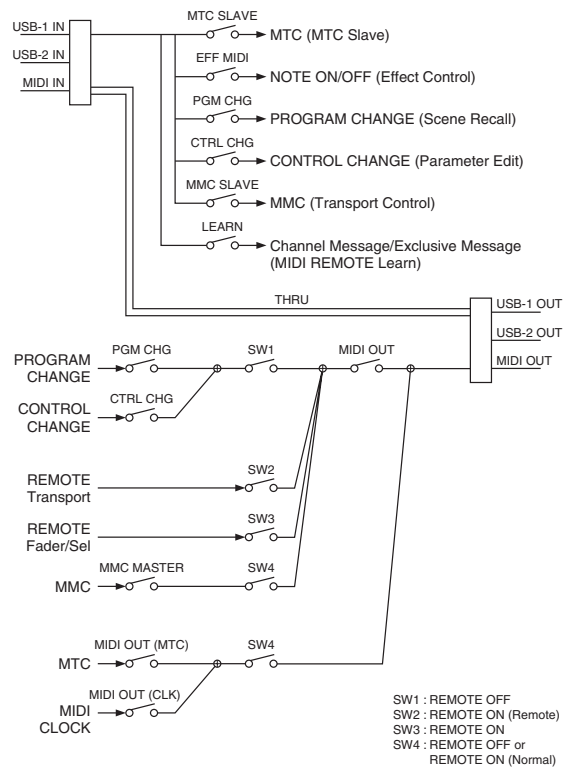

## 3. AW1600 settings and operation

### 3.1. MIDI Setup

Set basic MIDI operation.

#### 3.1.1. MIDI OUT

Turn on/off the MIDI output other than MTC/MIDI CLOCK.

#### 3.1.2. IN PORT

Specify the input port for MIDI communication.

#### 3.1.3. OUT PORT

Specify the output port for MIDI communication.

#### 3.1.4. THRU

Set the MIDI through function.

#### 3.1.5. SYNC OUT

Turn on/off the output of MTC/MIDI CLOCK.

#### 3.1.6. MMC MODE

Select whether the AW1600 will be the MMC MASTER or SLAVE.

#### 3.1.7. MMC Dev.

Specify the ID number that will be used when transmitting or receiving MMC commands.

#### 3.1.8. MTC SYNC MODE

Select whether the AW1600 will be the MTC MASTER or SLAVE.

### 3.1.9. MTC SYNC AVERAGE

When the AW1600 is functioning as a MTC SLAVE, this setting specifies how it will follow the MTC data. Set this to 0 if the incoming MTC data has a highly accurate timing; set this to 1 or 2 if the timing of the incoming MTC data is not as accurate (such as when receiving MTC from a software sequencer).

### 3.1.10. MTC SYNC OFFSET

When the AW1600 is functioning as a MTC SLAVE, this setting adds an offset to the received MTC data. The received time code value shifted by this amount will correspond to the location indicated by the internal time code of the AW1600.

### 3.1.11. MIDI Tx Ch

This sets the MIDI channel that will normally be used.

### 3.1.12. MIDI Rx Ch

This sets the MIDI channel that will be used for reception. If this is set to ALL, data of all MIDI channels will be received.

### 3.1.13. Program Change Mode

Enable/disable reception and transmission. If MIDI Rx Ch is set to ALL, these messages will be received regardless of their MIDI channel.

### 3.1.14. Control Change Mode

Enable/disable reception and transmission. If this is enabled, you can specify the correspondence between control numbers and operations of the mixer section. Three modes are available for correspondence with control numbers. For mode 1, transmission and reception will occur without regard to the MIDI Tx Ch and MIDI Rx Ch settings. For modes 2 and 3, reception will occur without regard to MIDI channel if you set MIDI Rx Ch to ALL.

## 4. MIDI format list

### 4.1. CHANNEL MESSAGE

	Command	Rx/Tx	function
8n	NOTE OFF	Rx	Control the internal effect
9n	NOTE ON	Rx	Control the internal effect
Bn	CONTROL CHANGE	Rx/Tx	Edit parameters
Cn	PROGRAM CHANGE	Rx/Tx	Switch scene memories

### 4.2. SYSTEM COMMON MESSAGE

	Command	Rx/Tx	function
F1	MIDI TIME CODE	Rx/Tx	MTC transmission
F2	SONG POSITION POINTER	Tx	Song position transmission

### 4.3. SYSTEM REALTIME MESSAGE

	Command	Rx/Tx	function
F8	TIMING CLOCK	Tx	MIDI Clock transmission
FA	START	Tx	Start command transmission
FB	CONTINUE	Tx	Continue command transmission
FC	STOP	Tx	Stop command transmit
FE	ACTIVE SENSING	Rx	Check MIDI cable connections
FF	RESET	Rx	Clear running status

### 4.4. SYSTEM EXCLUSIVE MESSAGE

#### 4.4.1. REALTIME SYSTEM EXCLUSIVE

##### 4.4.1.1. MMC

	Command	Rx/Tx	function
01	STOP	Rx/Tx	Transport stop
02	PLAY	Rx	Transport play
03	DEFERRED PLAY	Rx/Tx	Transport play
04	FAST FORWARD	Rx/TX	Transport fast-forward
05	REWIND	Rx/Tx	Transport rewind
06	RECORD STROBE	Rx	Transport punch-in record
07	RECORD EXIT	Rx	Transport punch-out
0F	RESET	Rx/Tx	MMC reset
44	LOCATE	Rx/Tx	Transport locate

## 5. MIDI format details

### 5.1. NOTE OFF (8n)

#### < Reception >

Received when [Rx CH] matches.

Used to control Effects/Pitch Fix. Refer NOTE ON for details.

STATUS	1000nnnn	8n	Note Off Message
DATA	0nnnnnnn	nn	Note No.
	0vvvvvvv	vv	Velocity (ignored)

### 5.2. NOTE ON (9n)

#### < Reception >

Received when [Rx CH] matches.

Used to control Effects/Pitch Fix. Refer below for details.

Velocity of 0x00 is equivalent to Note-Off.

STATUS	1001nnnn	9n	Note On Message
DATA	0nnnnnnn	nn	Note No.
	0vvvvvvv	vv	Velocity (1-127:On, 0:Off)

\* Effect control by Note

1: Dynamic Flange/Dynamic Phase/Dynamic Filter

When the SOURCE parameter is set to MIDI, the note velocity (both note-on and note-off) is used to control the Modulation frequency width.

### 5.3. CONTROL CHANGE (Bn)

#### < Reception >

If [Control Change Mode] is mode 1, control change messages will be received and transmitted regardless of the MIDI Tx Ch and MIDI Rx Ch settings. For modes 2 and 3, reception will occur regardless of MIDI channel if MIDI Rx Ch is set to ALL.

#### < Transmission >

If [Control Change Mode] is TX or TX/RX, control change messages will be transmitted on the [MIDI Tx Ch] channel when you operate a parameter.

STATUS	1011nnnn	Bn	Control Change
DATA	0ccccccc	cc	Control No. (0-95, 102-119)
	0vvvvvvv	vv	Control Value (0-127)

The control value is converted into a parameter value according to the following equation.

S= total number of steps in the parameter's variable range

$128 / S = X$  remainder Y

$INT((Y+1)/2) = Z$

If (MIDI DATA - Z) < 0, then Value = 0

If ((MIDI DATA - Z)/X) > MAX, then Value = MAX

Otherwise, Value = INT ((MIDI DATA - Z)/X)

### 5.4. PROGRAM CHANGE (Cn)

#### < Reception >

Program change messages will be received if the [Program Change Mode] is RX or TX/RX and the [MIDI Rx Ch] matches. However if [MIDI Rx Ch] is ALL, this message is received regardless of the channel.

A scene memory will be recalled according to the [PROGRAM CHANGE TABLE] settings.

#### < Transmission >

If [Program Change Mode] is TX or TX/RX, a program change will be transmitted on the [MIDI Tx Ch] according to the [PROGRAM CHANGE TABLE] settings when you recall a memory number. If the recalled memory number has been assigned to more than one program number, the lowest-numbered program number will be transmitted.

STATUS	1100nnnn	Cn	Program Change
DATA	0nnnnnnn	nn	Program No. ( 0-127)

**5.5. MIDI TIME CODE QUARTER FRAME (F1)**

**< Transmission >**

If [MIDI OUT] is set to MTC, Quarter Frame messages will be transmitted according to the time code movements of the recorder when the recorder is playing or recording.

**< Reception >**

This message is received if [MTC SYNC MODE] is set to SLAVE. Quarter Frame messages received in realtime are internally assembled into time code that controls the recorder.

```
STATUS      11110001 F1 Quarter Frame Message
DATA        0nnndddd dd nnn = message type (0-7) dddd = data
```

**5.6. SONG POSITION POINTER (F2)**

**< Transmission >**

If [MIDI OUT] is set to CLK, a song position message will be transmitted when STOP or LOCATE is performed on the recorder, to indicate the song position from which the song should start at the next START or CONTINUE message.

```
STATUS      11110010 F2 Song Position Pointer
DATA        0ddddddd dd0 data (H) high 7 bits of 14 bits data
            0ddddddd dd1 data (L) low 7 bits of 14 bits data
```

**5.7. TIMING CLOCK (F8)**

**< Transmission >**

If [MIDI CLK] is ON, this message is transmitted according to the MIDI Tempo Map from when the recorder begins playing or recording, until it stops.

```
STATUS      11111000 F8 Timing Clock
```

**5.8. START (FA)**

**< Transmission >**

If [MIDI CLK] is ON, this message is transmitted when the recorder begins playing or recording at a location other than the first measure.

```
STATUS      11111010 FA Start
```

**5.9. CONTINUE (FB)**

**< Transmission >**

If [MIDI CLK] is ON, this message is transmitted when the recorder begins playing or recording at a location other than the first measure.

```
STATUS      11111011 FB Continue
```

**5.10. STOP (FC)**

**< Transmission >**

If [MIDI CLK] is ON, this message is transmitted when the recorder stops.

```
STATUS      11111100 FC Stop
```

**5.11. ACTIVE SENSING (FE)**

**< Reception >**

Once this message is received, subsequent failure to receive any message for a period of 300 ms will cause Running Status to be cleared, and MIDI communications to be initialized.

```
STATUS      11111110 FE Active Sensing
```

**5.12. RESET (FF)**

**< Reception >**

When a Reset message is received, MIDI communications will be initialized by clearing Running Status etc.

```
STATUS      11111111 FF Reset
```

**5.13. EXCLUSIVE MESSAGE (F0-F7)**

**5.13.1. MMC**

**5.13.1.1. MMC STOP**

**< Transmission >**

When the STOP key is pressed, this message is transmitted with a device number of 7F.

**< Reception >**

If the AW1600 is operating as an MMC Slave, the transport will stop when this message is received with a matching device number or a device number of 7F.

```
STATUS      11110000 F0 System Exclusive Message
ID No.      01111111 7F Real Time System Exclusive
Device ID   0ddddddd dd Destination (00-7E, 7F:all call)
Command     00000110 06 Machine Control Command (mcc) sub-id
            00000001 01 Stop (MCS)
EOX         11110111 F7 End Of Exclusive
```

**5.13.1.2. MMC PLAY**

**< Reception >**

If the AW1600 is operating as an MMC Slave, the transport will begin playback when this message is received with a matching device number or a device number of 7F.

```
STATUS      11110000 F0 System Exclusive Message
ID No.      01111111 7F Real Time System Exclusive
Device ID   0ddddddd dd Destination (00-7E, 7F:all call)
Command     00000110 06 Machine Control Command (mcc) sub-id
            00000010 02 Play (MCS)
EOX         11110111 F7 End Of Exclusive
```

**5.13.1.3. MMC DEFERRED PLAY**

**< Transmission >**

This message is transmitted with a device number of 7F when the PLAY key is pressed.

**< Reception >**

If the AW1600 is operating as an MMC Slave, the transport will begin playback when this message is received with a matching device number or a device number of 7F.

```
STATUS      11110000 F0 System Exclusive Message
ID No.      01111111 7F Real Time System Exclusive
Device ID   0ddddddd dd Destination (00-7E, 7F:all call)
Command     00000110 06 Machine Control Command (mcc) sub-id
            00000011 03 Deferred play (MCS)
EOX         11110111 F7 End Of Exclusive
```

**5.13.1.4. MMC FAST FORWARD**

**< Transmission >**

This message is transmitted with a device number of 7F when the FF key is pressed.

**< Reception >**

If the AW1600 is operating as an MMC Slave, the transport will begin fast-forward when this message is received with a matching device number or a device number of 7F.

```
STATUS      11110000 F0 System Exclusive Message
ID No.      01111111 7F Real Time System Exclusive
Device ID   0ddddddd dd Destination (00-7E, 7F:all call)
Command     00000110 06 Machine Control Command (mcc) sub-id
            00000110 04 Fast Forward (MCS)
EOX         11110111 F7 End Of Exclusive
```

### 5.13.1.5. MMC REWIND

#### < Transmission >

This message is transmitted with a device number of 7F when the REWIND key is pressed.

#### < Reception >

If the AW1600 is operating as an MMC Slave, the transport will begin rewind when this message is received with a matching device number or a device number of 7F.

```
STATUS      11110000 F0 System Exclusive Message
ID No.      01111111 7F Real Time System Exclusive
Device ID   0ddddd dd Destination (00-7E, 7F:all call)
Command     00000110 06 Machine Control Command (mcc) sub-id
            00000101 05 Rewind (MCS)
EOX         11110111 F7 End Of Exclusive
```

### 5.13.1.6. MMC RECORD STROBE

#### < Reception >

This message is received if the AW1600 is operating as an MMC Slave and the device number matches or is 7F. If the transport is stopped, then recording will begin. If the transport is playing, then punch-in will occur.

```
STATUS      11110000 F0 System Exclusive Message
ID No.      01111111 7F Real Time System Exclusive
Device ID   0ddddd dd Destination (00-7E, 7F:all call)
Command     00000110 06 Machine Control Command (mcc) sub-id
            00000110 06 Record strobe
EOX         11110111 F7 End Of Exclusive
```

### 5.13.1.7. MMC RECORD EXIT

#### < Reception >

This message is received if the AW1600 is operating as an MMC Slave and the device number matches or is 7F. If the transport is recording, then punch-out will occur.

```
STATUS      11110000 F0 System Exclusive Message
ID No.      01111111 7F Real Time System Exclusive
Device ID   0ddddd dd Destination (00-7E, 7F:all call)
Command     00000110 06 Machine Control Command (mcc) sub-id
            00000111 07 Record Exit
EOX         11110111 F7 End Of Exclusive
```

### 5.13.1.8. MMC RESET

#### < Transmission >

This message is transmitted with a device number of 7F when song loading is finished.

#### < Reception >

This message is received if the AW1600 is operating as an MMC Slave and the device number matches or is 7F. MMC-related internal settings will be reset to the power-on state.

```
STATUS      11110000 F0 System Exclusive Message
ID No.      01111111 7F Real Time System Exclusive
Device ID   0ddddd dd Destination (00-7E, 7F:all call)
Command     00000110 06 Machine Control Command (mcc) sub-id
            00001101 0D Reset
EOX         11110111 F7 End Of Exclusive
```

### 5.13.1.9. MMC LOCATE (TARGET)

#### < Transmission >

This message is transmitted with a device number of 7F when a locate-related key such as MARK SEARCH/IN/OUT is pressed, a FF/REW operation is performed, when the transport returns to the auto-punch pre-roll point, or when repeating.

#### < Reception >

This message is received if the AW1600 is operating as an MMC Slave and the device number matches. The transport will locate to the time code position specified within the command data.

```
STATUS      11110000 F0 System Exclusive Message
ID No.      01111111 7F Real Time System Exclusive
Device ID   0ddddd dd Destination (00-7E, 7F:all call)
Command     00000110 06 Machine Control Command (mcc) sub-id
            01000100 44 Locate
            00000110 06 byte count
            00000001 01 "target" sub command
            0hhhhhhh hh hour (Standard Time Code)
            0mmmmmmm mm minute
            0sssssss ss second
            0ffffff ff frame
            0sssssss ss sub-frame
EOX         11110111 F7 End Of Exclusive
```

# PROFESSIONAL AUDIO WORKSTATION

# AW1600

# PARTS LIST

## ■ CONTENTS (目次)

OVERALL ASSEMBLY (総組立).....	2
CD DRIVE ASSEMBLY (CDドライブ Ass'y).....	5
HARD DISK DRIVE ASSEMBLY (HDD Ass'y).....	6
HARD DISK DRIVE ASSEMBLY (HDD Ass'y) <NEW ASSEMBLY> .....	7
ELECTRICAL PARTS (電気部品).....	8

## Notes : DESTINATION ABBREVIATIONS

A: Australian model	M: South African model
B: British model	O: Chinese model
C: Canadian model	Q: South-east Asia model
D: German model	T: Taiwan model
E: European model	U: U.S.A. model
F: French model	V: General export model (110V)
H: North European model	W: General export model (220V)
I: Indonesian model	N,X: General export model
J: Japanese model	Y: Export model
K: Korean model	

## ■ WARNING (注意)

Components having special characteristics are marked  $\triangle$  and must be replaced with parts having specification equal to those originally installed.

$\triangle$  印の部品は、安全を維持するために重要な部品です。交換する場合は、安全のために必ず指定の部品をご使用ください。

- The numbers "QTY" show quantities for each unit.
- The parts with "--" in "PART NO." are not available as spare parts.
- This mark "}" in the REMARKS column means these parts are interchangeable.
- The second letter of the shaded (    ) part number is O, not zero.
- The second letter of the shaded (    ) part number is I, not one.
- 部品価格ランクは、変更になることがあります。
- QTY 欄に記載されている数字は、各ユニット当たりの使用個数です。
- PART NO. が "--" の部品は、サービス用部品として準備されておりません。
- REMARKS 欄の「}」マークの部品は、併用部品です。
- 網掛けの付いた PART NO. の 2 番目の文字は「ゼロ」ではなく、「オー」です。
- 網掛けの付いた PART NO. の 2 番目の文字は「イチ」ではなく、「アイ」です。

# OVERALL ASSEMBLY (総組立)

470 Sheet PN Assembly (シートPN Ass'y)

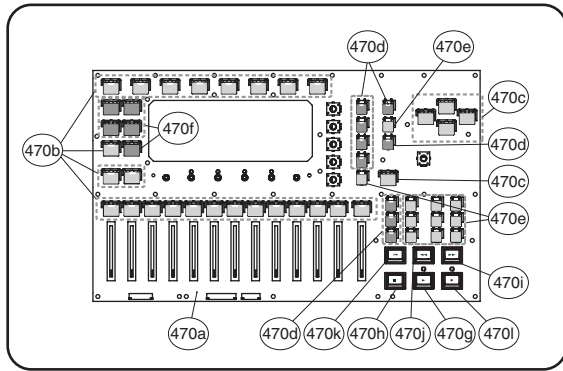

Sheet PN Assembly  
シートPN Ass'y

## • Accessories (付属品)

A1 AC Adaptor (ACアダプター)

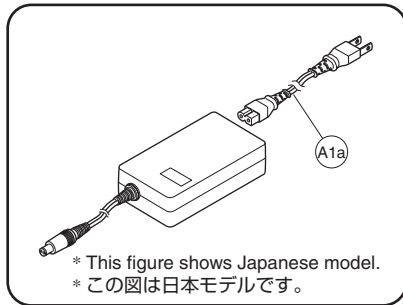

\* This figure shows Japanese model.  
\* この図は日本モデルです。

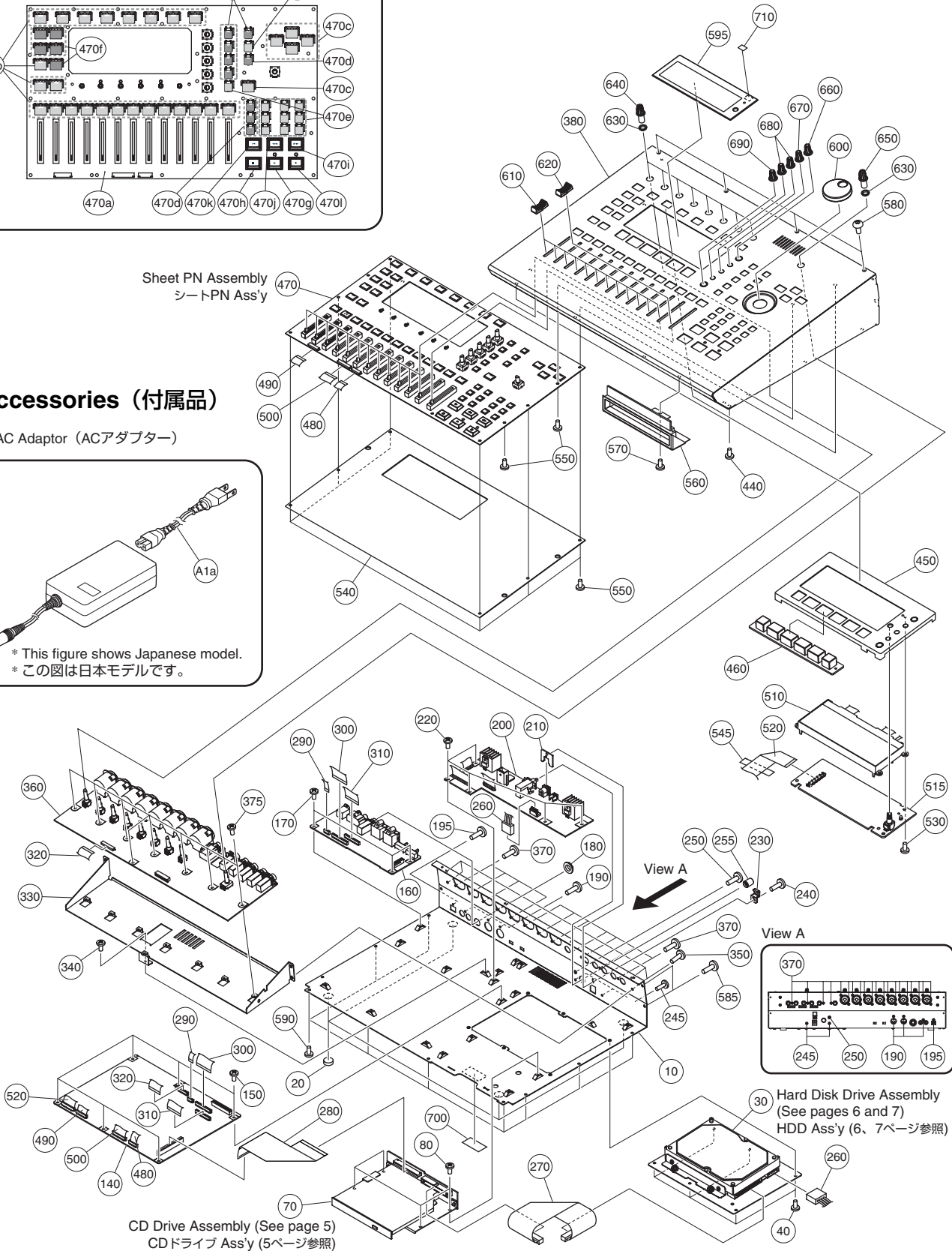

CD Drive Assembly (See page 5)  
CDドライブ Ass'y (5ページ参照)

Hard Disk Drive Assembly  
(See pages 6 and 7)  
HDD Ass'y (6、7ページ参照)

REF NO.	PART NO.	DESCRIPTION	部 品 名	REMARKS	QTY	RANK
		OVERALL ASSEMBLY		総 組 立	AW1600 (WE15160)	
* 10	WE138600	Bottom Cover		ボトムカバー印刷上リ		
* 20	WF622000	Leg Banpon	CLEAR SJ-1005CH	レ ッ グ バ ン ポ ン		4
30	--	Hard Disk Drive Assembly		H D D A s s ' y	(WE22420)	
* 40	WE877900	Bind Head Tapping Screw-S	3x6 MFZN2W3	S タ イ ト + B I N D		6
70	--	CD Drive Assembly		C D ド ラ イ ブ A s s ' y	(WE15270)	
* 80	WE877900	Bind Head Tapping Screw-S	3x6 MFZN2W3	S タ イ ト + B I N D		4
* 140	WD446800	Circuit Board	MAIN	M A I N シ ー ト		
* 150	WE877900	Bind Head Tapping Screw-S	3x6 MFZN2W3	S タ イ ト + B I N D		6
* 160	WE211900	Circuit Board	D10 (D10COM 1/2)	D I O シ ー ト		
* 170	WE877900	Bind Head Tapping Screw-S	3x6 MFZN2W3	S タ イ ト + B I N D		3
180	V9475600	Hexagonal Nut	12	特 種 六 角 ナ ッ ト		01
* 190	WE878000	Bonding Tapping Screw-B	3x10 MFZN2B3	B タ イ ト + B O N D		3
195	WE878300	Bind Head Screw	3x6 MFZN2B3	小 ネ ジ + B I N D		01
* 200	WE212800	Circuit Board	PW	P W シ ー ト		
* 210	WE225500	Support, DC Connector		サ ポ ー ト D C コ ネ ク タ		
* 220	WE877900	Bind Head Tapping Screw-S	3x6 MFZN2W3	S タ イ ト + B I N D		5
230	VG016600	Column DC Cord	WT11	D C コ ー ド コ ラ ム		01
240	WE774400	Bind Head Tapping Screw-B	3x8 MFZN2B3	B タ イ ト + B I N D		01
245	WE878300	Bind Head Screw	3x6 MFZN2B3	小 ネ ジ + B I N D		01
* 250	WE878400	Bind Head Screw	4x6 MFZN2B3	小 ネ ジ + B I N D		
255	CB825380	Push Button		プ ッ シ ュ ボ タ ン	ON/STANDBY	03
* 260	WE923800	Connector Assembly	HDD ASSY 8D64	線 材 A s s ' y		
* 270	WE234700	Connector Assembly	I DE TO HDD	線 材 A s s ' y		
* 280	V5038200	Cable	P=1.25-K-40-150	F F C ケ ー ブ ル B N		
* 290	WE751900	Cable	8P 220mm P=1.0	バ ン カ ー ド		
* 300	WE752000	Cable	30P 220mm P=1.0	バ ン カ ー ド		
* 310	WE752200	Cable	28P 240mm P=1.0	バ ン カ ー ド		
* 320	WE751800	Cable	23P 60mm P=1.0	バ ン カ ー ド		
* 330	WE139800	Shield Angle		シ ー ル ド ア ン グ ル		
* 340	WE877900	Bind Head Tapping Screw-S	3x6 MFZN2W3	S タ イ ト + B I N D		
350	WE774400	Bind Head Tapping Screw-B	3x8 MFZN2B3	B タ イ ト + B I N D		4
* 360	WE213000	Circuit Board	ADA (SUBCOM 1/2)	A D A シ ー ト		01
* 370	WE878000	Bonding Tapping Screw-B	3x10 MFZN2B3	B タ イ ト + B O N D		20
* 375	WE877900	Bind Head Tapping Screw-S	3x6 MFZN2W3	S タ イ ト + B I N D		8
* 380	WE145900	Top Cover		ト ッ プ カ バ ー 印 刷 上 リ		
440	WE774300	Bind Head Tapping Screw-B	3x8 MFZN2W3	B タ イ ト + B I N D		2
* 450	WE151500	LCD Support		L C D サ ポ ー ト		
460	V9011800	Button Sampler		ボ タ ン サ ン プ ラ ー	QUICK LOOP SAMPLER	03
* 470	WE227900	Sheet PN Assembly		シ ー ト P N A s s ' y		
* 470a	WD399300	Circuit Board	PN	P N シ ー ト		
* 470b	WE812700	Button M-Gray	L LENS	ボ タ ン L 照 光	MIC/LINE INPUT 1-8 REMOTE <WORK NAVIGATE> RECORD/PITCH FIX <QUICK NAVIGATE> MONITOR <QUICK NAVIGATE> (TRACK SELECT) 1-15/16 STEREO (SELECT)	24
* 470c	WE812800	Button M-Gray	L	ボ タ ン L	ENTER CURSOR ▲ CURSOR ◀ CURSOR ▶ CURSOR ▼	5
* 470d	WD399900	Button Black	S LENS	ボ タ ン S 照 光	EQ-HIGH <SELECTED CHANNEL> EQ-HI-MID <SELECTED CHANNEL> EQ-LO-MID <SELECTED CHANNEL> EQ-LOW <SELECTED CHANNEL> UNDO/REDO JOG ON SOUND CLIP AUTO PUNCH	9
* 470e	WE812600	Button M-Gray	S	ボ タ ン S	VIEW <SELECTED CHANNEL> SCENE MARK SEARCH ◀ MARK SEARCH ▶ LAST REC SEARCH IN LAST REC SEARCH OUT MARK SET CANCEL A, B	11

\*: New Parts

RANK: Japan only

REF NO.	PART NO.	DESCRIPTION	部 品 名	REMARKS	QTY	RANK	
* 470f	WD400200	Button Black	L	ボ タ ン L	SONG/SHUT DOWN <WORK NAVIGATE> CD <WORK NAVIGATE> TRACK <WORK NAVIGATE> EDIT <WORK NAVIGATE> UTILITY <WORK NAVIGATE>	5	
* 470g	WE207900	Button White	PLAY	ボ タ ン T R P L A Y	PLAY		
* 470h	WE208000	Button White	STOP	ボ タ ン T R S T O P	STOP		
* 470i	WE208100	Button White	FFW	ボ タ ン T R F F W	FF		
* 470j	WE208200	Button White	REW	ボ タ ン T R R E W	REW		
* 470k	WE208300	Button White	TOP	ボ タ ン T R T O P	RTZ		
* 470l	WE208400	Button White	REC	ボ タ ン T R R E C	REC		
* 480	WE752500	Cable	14P 140mm P=1.0	バ ン カ ー ド			
* 490	WE752600	Cable	19P 140mm P=1.0	バ ン カ ー ド			
* 500	WE752300	Cable	25P 140mm P=1.0	バ ン カ ー ド			
* 510	WB272500	LCD	F-51405GNY-LY-AL	液 晶 デ ィ ス プ レ イ			18
* 515	WE212900	Circuit Board	LCD (SUBCOM 2/2)	L C D シ ー ト			
* 520	WE751700	Cable	24P 300mm P=1.0	バ ン カ ー ド			
* 530	WE774200	Bind Head Tapping Screw-B	3x10 MFZN2W3	B タ イ ト + B I N D			4
* 540	--	Protection Sheet		保 護 シ ー ト	(WE74840)		01
* 545	VA126100	Filament Tape	12x50	粘 着 テ ー プ			03
* 550	WE774300	Bind Head Tapping Screw-B	3x8 MFZN2W3	B タ イ ト + B I N D			33
* 560	WE145400	Cover, CD-RW		カ バ ー C D R W			
* 570	WE980200	Bind Head Tapping Screw-S	3x5 MFZN2W3	S タ イ ト + B I N D			
* 580	WE227400	Hex. Socket Set Screw-S	3x6 SNCO	S タ イ ト 6 B I N D			4
* 585	WE774400	Bind Head Tapping Screw-B	3x8 MFZN2B3	B タ イ ト + B I N D			4
* 590	WE774300	Bind Head Tapping Screw-B	3x8 MFZN2W3	B タ イ ト + B I N D			10
* 595	WE150500	LCD Cover		L C D カ バ ー 印 刷 品			
* 600	V9013100	Knob, Jog Black		ノ ブ J O G	DATA/JOG		01
* 610	V9012000	Fader Knob White/Black		ノ ブ (フ ェ ー ダ ー)	(FADER) 1-15/16		12
* 620	V9012100	Fader Knob Red/Black		ノ ブ (フ ェ ー ダ ー)	(FADER) STEREO		01
* 630	V9244000	Spacer Gain		ス ペ ー サ ー G A I N			9
* 640	V9012900	Knob White/Black		ノ ブ (V R)	MIC/LINE INPUT 1-8		8
* 650	V9013000	Knob Red/Black		ノ ブ (V R)	MONITOR/PHONES		01
* 660	V9012300	Encoder Knob Green/Gray		ノ ブ (エ ン コ ー ダ ー)	EQ <SELECTED CHANNEL>		01
* 670	V9012400	Encoder Knob Orange/Gray		ノ ブ (エ ン コ ー ダ ー)	DYN <SELECTED CHANNEL>		01
* 680	V9012600	Encoder Knob Blue/Gray		ノ ブ (エ ン コ ー ダ ー)	EFFECT 1 <SELECTED CHANNEL> EFFECT 2 <SELECTED CHANNEL>		2
* 690	V9012800	Encoder Knob Red/Gray		ノ ブ (エ ン コ ー ダ ー)	PAN/BAL<SELECTED CHANNEL>		01
* 700	--	Label, Laser Caution		レ ー ザ ー 規 格 ラ ベ ル	(WE24720)		
* 710	--	Label, LCD		L C D ラ ベ ル	(V218020)		
* A1	X6148A00	ACCESSORIES		付 属 品			
* A1a	V7656000	CD-ROM	12cm CD-ROM	C D - R O M			
* A1a	AAAX30950	AC Adaptor	PA-300 J	A C ア ダ プ タ ー J			06
* A1a	V7656100	AC Cord		電 源 コ ー ド J			
* A1a	AAAX30960	AC Adaptor	PA-300 U	A C ア ダ プ タ ー U	U, V		16
* A1a	AAAX30960	AC Cord		電 源 コ ー ド U	U, V		08
* A1a	V7656200	AC Adaptor	PA-300 E	A C ア ダ プ タ ー E	H, W		15
* A1a	AAAX30970	AC Cord		電 源 コ ー ド E	H, W		08
* A1a	V8466000	AC Adaptor	PA-300 AUS	A C ア ダ プ タ ー A			16
* A1a	AAAX34630	AC Cord		電 源 コ ー ド A			
* A1a	V7656300	AC Adaptor	PA-300 GBR	A C ア ダ プ タ ー B			16
* A1a	AAAX30980	AC Cord		電 源 コ ー ド B			09
* A1a	V9973600	AC Adaptor	PA-300 K	A C ア ダ プ タ ー K			24
* A1a	AAAX51860	AC Cord		電 源 コ ー ド K			
* A1a	WC672600	AC Adaptor	PA-300 CHN	A C ア ダ プ タ ー O			
* A1a	AAAX57550	AC Cord		電 源 コ ー ド O			

\*: New Parts

RANK: Japan only



■ CD DRIVE ASSEMBLY (CDドライブ Ass'y)

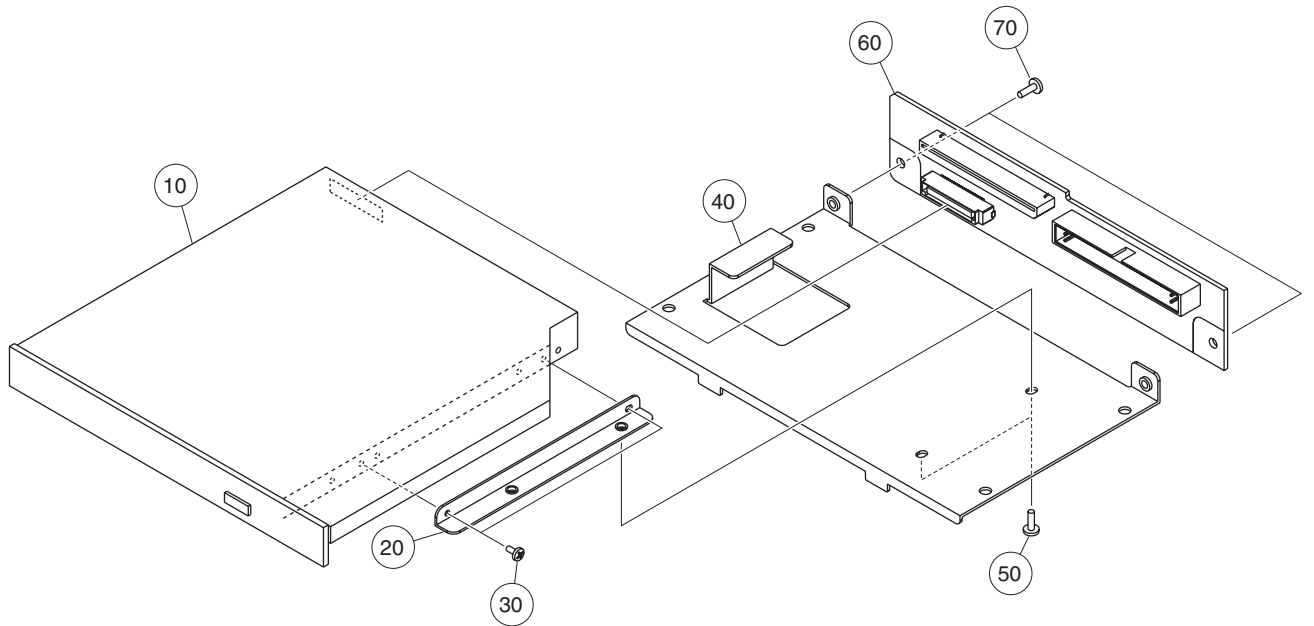

REF NO.	PART NO.	DESCRIPTION		部 品 名	REMARKS	QTY	RANK
	--	CD DRIVE ASSEMBLY		CDドライブ Ass'y	AW1600 (WE15270)		
* 10	<b>WE213600</b>	DVD & CD-R/W Drive		DVD&CD-R/W			
* 20	<b>WE145000</b>	Support, CDRW		サポート CDRW			
* 30	<b>WE878500</b>	Pan Head Screw	2x2 MFZN2W3	小ネジ+PAN		2	
40	--	Holder, CDRW		ホルダー CDRW	(WE14490)		
* 50	<b>WE877900</b>	Bind Head Tapping Screw-S	3x6 MFZN2W3	Sタイト+BIND		2	
* 60	<b>WE212000</b>	Circuit Board		IDE (DIOCOM 2/2)			
* 70	<b>WE877900</b>	Bind Head Tapping Screw-S	3x6 MFZN2W3	Sタイト+BIND		2	

\*: New Parts

RANK: Japan only

# ■ HARD DISK DRIVE ASSEMBLY (HDD Ass'y)

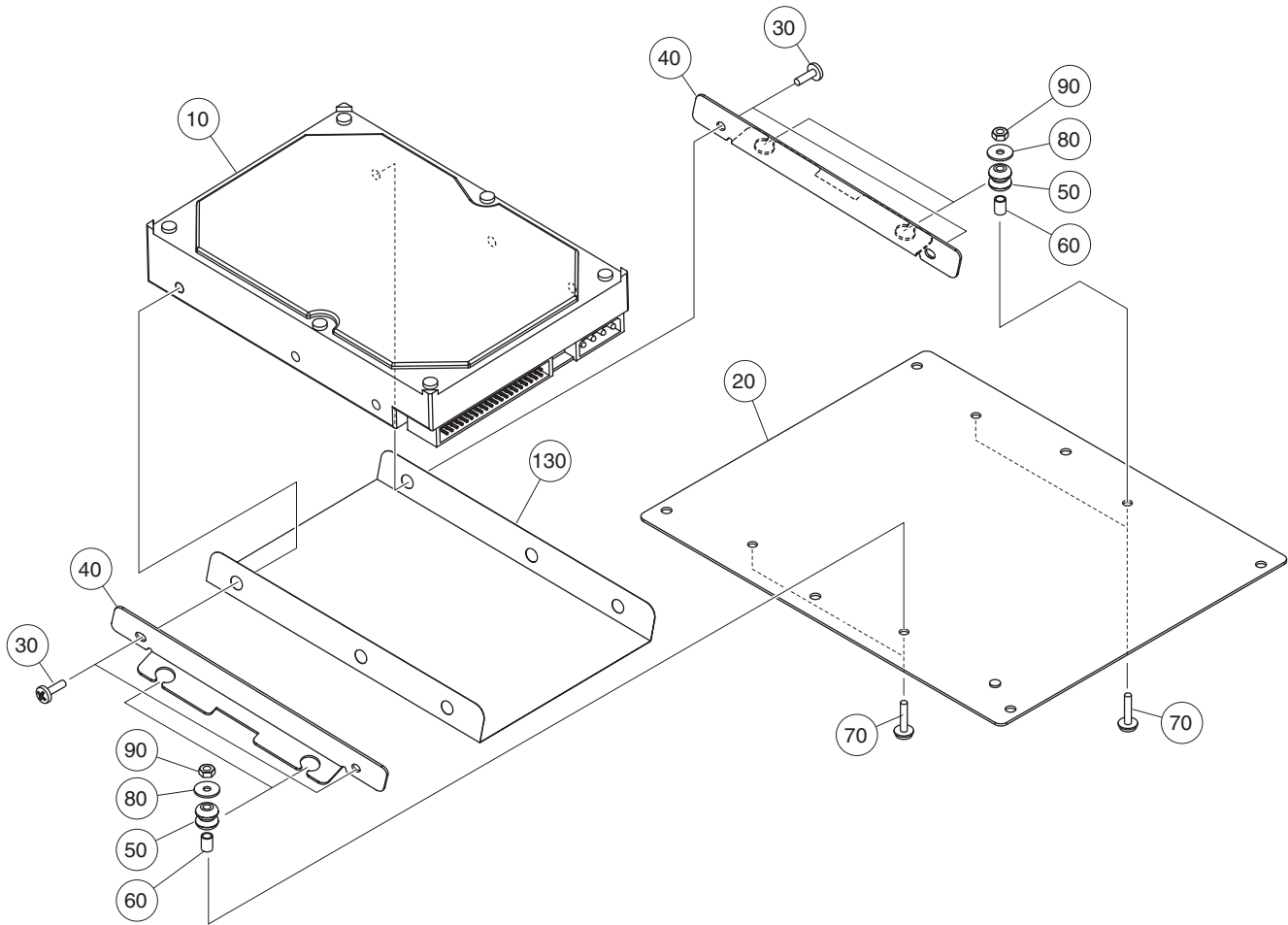

REF NO.	PART NO.	DESCRIPTION	部 品 名	REMARKS	QTY	RANK
	--	HARD DISK DRIVE ASSEMBLY	H D D A s s ' y	AW1600 (WE22420)		
* 10	WE213800	Hard Disk Drive ST340014A 40G	H D D 3 5 - 4 0 G M			
* 20	WE140300	HDD Cover	H D D フ タ			
* 30	WE878600	Dish Head Screw	小 ネ ジ + D I S H		4	
* 40	--	Support, HDD	サ ポ ー ト H D D	(WE74560)	2	
* 50	WE685500	Damper	H E ダ ン バ ー		4	
* 60	WF622700	Spacer	ス ペ ー サ ー		4	
* 70	WF304300	Bind Head Screw	小 ネ ジ + B I N D		4	
* 80	WE744500	Flat Washer	平 座 金 み が き 丸		4	
* 90	VU114100	Hexagonal Nut	六 角 ナ ッ ト		4	
130	--	HDD Under Cover	H D D ア ン ダ ー カ バ ー	(WF62340)		

\*: New Parts

RANK: Japan only

# ■ HARD DISK DRIVE ASSEMBLY (HDD Ass'y)

<NEW ASSEMBLY>

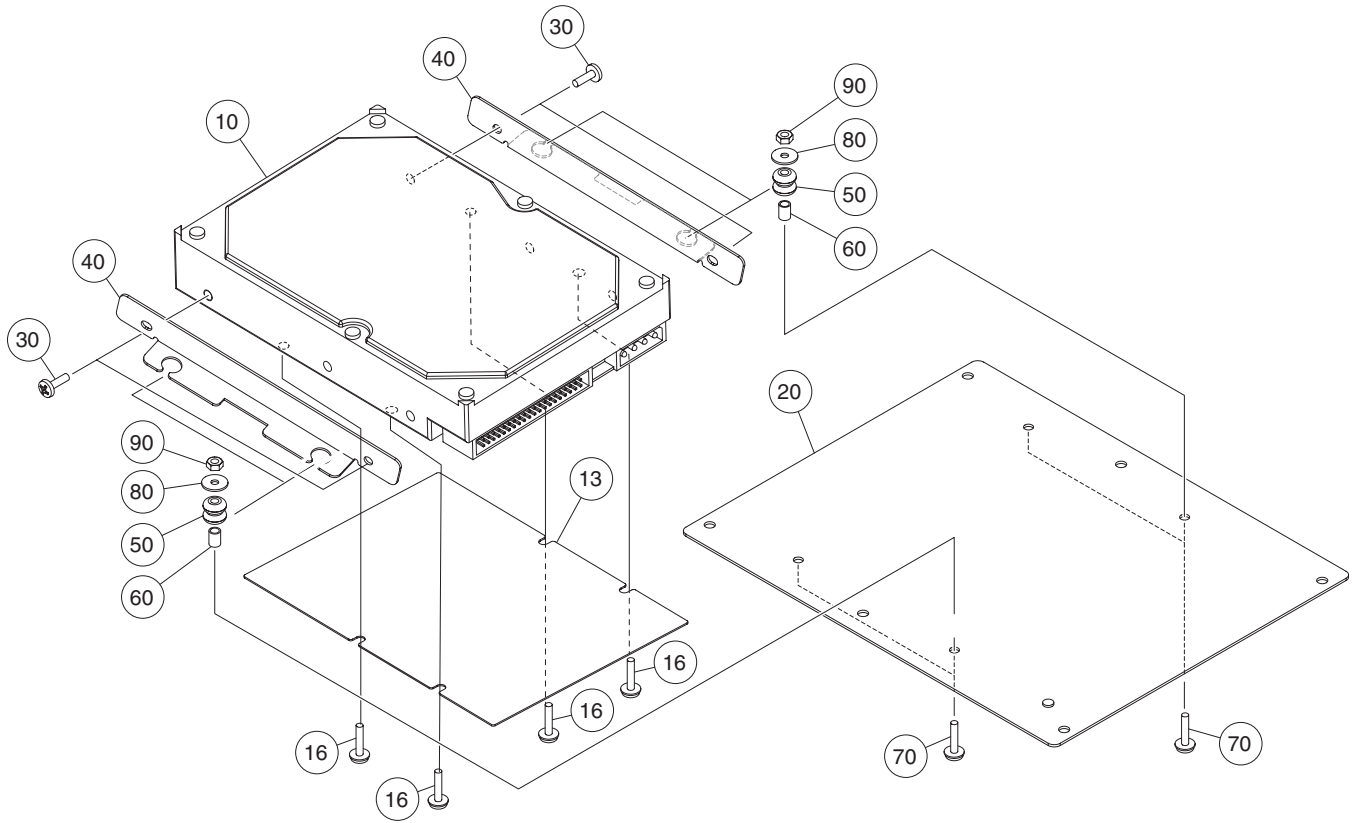

REF NO.	PART NO.	DESCRIPTION	部 品 名	REMARKS	QTY	RANK
	--	HARD DISK DRIVE ASSEMBLY	H D D A s s ' y	AW1600 (WE22420)		
* 10	WE213800	Hard Disk Drive	ST340014A 40G	HDD35-40GM		
* 13	WF516500	HDD Under Cover	AW1600	HDDアンダーカバー		
* 16	WE878600	Dish Head Screw	UN#6x32-5	小ネジ+DISH	4	
* 20	WE140300	HDD Cover		H D D フ タ		
* 30	WE878600	Dish Head Screw	UN#6x32-5	小ネジ+DISH	4	
* 40	--	Support, HDD		サポ-トHDD	(WE74560)	2
* 50	WE685500	Damper	HED-1111-ALS20ABK	H E ダンパー	4	
* 60	WF622700	Spacer	CF-310.5ZE	ス ペーサー	4	
* 70	WF304300	Bind Head Screw	3x16 MFZN2W3	小ネジ+BIND	4	
* 80	WE744500	Flat Washer	3x10x0.8 MFN133	平座金みがき丸	4	
* 90	VU114100	Hexagonal Nut	#1 3.0 MFN133	六角ナット	4	

\*: New Parts

RANK: Japan only

# ■ ELECTRICAL PARTS (電気部品)

REF NO.	PART NO.	DESCRIPTION		部 品 名	REMARKS	QTY	RANK
		ELECTRICAL PARTS		電 気 部 品	AW1600		
*	WE211900	Circuit Board	D10 (D10COM 1/2)	D I O シ ー ト	(WD95450) (X5972C0)		
*	WE212000	Circuit Board	1DE (D10COM 2/2)	I D E シ ー ト	(WD95450) (X5972C0)		
*	WD446800	Circuit Board	MAIN	M A I N シ ー ト	(X5626B0)		
*	WD399300	Circuit Board	PN	P N シ ー ト	(X5632B0)		
*	WE212800	Circuit Board	PW	P W シ ー ト	(WE74710) (X6394B0)		
*	WE213000	Circuit Board	ADA (SUBCOM 1/2)	A D A シ ー ト	(WD39940) (X5633B0)		
*	WE212900	Circuit Board	LCD (SUBCOM 2/2)	L C D シ ー ト	(WD39940) (X5633B0)		
*	WE211900	Circuit Board	D10 (D10COM 1/2)	D I O シ ー ト	(WD95450) (X5972C0)		
*	WE212000	Circuit Board	1DE (D10COM 2/2)	I D E シ ー ト	(WD95450) (X5972C0)		
C001	US145100	Ceramic Capacitor-F(chip)	0.1 25V Z	チ ッ プ セ ラ (F)			01
-003	US145100	Ceramic Capacitor-F(chip)	0.1 25V Z	チ ッ プ セ ラ (F)			01
C004	UR817470	Electrolytic Cap.	47 6.3V	ケ ミ コ ン			01
C005	US145100	Ceramic Capacitor-F(chip)	0.1 25V Z	チ ッ プ セ ラ (F)			01
C006	US145100	Ceramic Capacitor-F(chip)	0.1 25V Z	チ ッ プ セ ラ (F)			01
C007	US061100	Ceramic Capacitor-CH(chip)	10P 50V D	チ ッ プ セ ラ (C H)			01
C008	US145100	Ceramic Capacitor-F(chip)	0.1 25V Z	チ ッ プ セ ラ (F)			01
-011	US145100	Ceramic Capacitor-F(chip)	0.1 25V Z	チ ッ プ セ ラ (F)			01
C012	UR837220	Electrolytic Cap.	22 16V	ケ ミ コ ン			01
C013	US145100	Ceramic Capacitor-F(chip)	0.1 25V Z	チ ッ プ セ ラ (F)			01
-017	US145100	Ceramic Capacitor-F(chip)	0.1 25V Z	チ ッ プ セ ラ (F)			01
C018	US061180	Ceramic Capacitor-CH(chip)	18P 50V J	チ ッ プ セ ラ (C H)			01
C019	US145100	Ceramic Capacitor-F(chip)	0.1 25V Z	チ ッ プ セ ラ (F)			01
C020	US061180	Ceramic Capacitor-CH(chip)	18P 50V J	チ ッ プ セ ラ (C H)			01
C021	US145100	Ceramic Capacitor-F(chip)	0.1 25V Z	チ ッ プ セ ラ (F)			01
-027	US145100	Ceramic Capacitor-F(chip)	0.1 25V Z	チ ッ プ セ ラ (F)			01
C028	US061100	Ceramic Capacitor-CH(chip)	10P 50V D	チ ッ プ セ ラ (C H)			01
C029	US145100	Ceramic Capacitor-F(chip)	0.1 25V Z	チ ッ プ セ ラ (F)			01
C030	US145100	Ceramic Capacitor-F(chip)	0.1 25V Z	チ ッ プ セ ラ (F)			01
C031	UR817470	Electrolytic Cap.	47 6.3V	ケ ミ コ ン			01
C032	V5333500	Ceramic Capacitor-B(chip)	10 6.3V K	チ ッ プ セ ラ (B)			01
* C033	WE632500	Electrolytic Cap.	1000 16V	ケ ミ コ ン H D			01
C034	UR866470	Electrolytic Cap.	4.7 50V	ケ ミ コ ン			01
C035	US063100	Ceramic Capacitor-B(chip)	1000P 50V K	チ ッ プ セ ラ (B)			01
C036	US063220	Ceramic Capacitor-B(chip)	2200P 50V K	チ ッ プ セ ラ (B)			01
C037	US145100	Ceramic Capacitor-F(chip)	0.1 25V Z	チ ッ プ セ ラ (F)			01
* C038	WF503100	Ceramic Capacitor-SL	470P 1KV J	セ ラ コ ン (S L)			01
C052	UR878100	Electrolytic Cap.	100 63V	ケ ミ コ ン			01
C101	US145100	Ceramic Capacitor-F(chip)	0.1 25V Z	チ ッ プ セ ラ (F)			01
C103	US061220	Ceramic Capacitor-CH(chip)	22P 50V J	チ ッ プ セ ラ (C H)			01
-112	US061220	Ceramic Capacitor-CH(chip)	22P 50V J	チ ッ プ セ ラ (C H)			01
C114	US061220	Ceramic Capacitor-CH(chip)	22P 50V J	チ ッ プ セ ラ (C H)			01
-119	US061220	Ceramic Capacitor-CH(chip)	22P 50V J	チ ッ プ セ ラ (C H)			01
* CN001	WC194700	Connector, FFC/FPC	52808 8P TE	F F C / F P C コ ネ ク タ			02
CN002	V4415100	Connector, FFC/FPC	52808 30P TP	F F C / F P C コ ネ ク タ			02
* CN003	WC199800	Connector, FFC/FPC	52808 28P TE	F F C / F P C コ ネ ク タ			02
CN005	V7808900	USB Jack	UBB 4P SE	U S B ジ ャ ッ ク	USB		03
CN006	VK025200	Wire Trap	52147 8P TE	ワイ ヤ ー ト ラ ッ プ			01
CN007	VK025300	Wire Trap	52147 9P TE	ワイ ヤ ー ト ラ ッ プ			01
CN101	V0022100	Connector, FFC	52045 40P TE	F F C コ ネ ク タ			02
CN102	V5739200	Pin Header	2120-40SF1BN	ピ ン ヘ ッ ダ ー			05
CN103	V5789200	Connector	KX14-50K5F1-E1000	基 板 対 基 板 接 続 コ ネ ク タ			05
D001	VR496500	Diode(chip)	MA111 FLAT TP	チ ッ プ ダ イ オ ー ド	}		01
D001	VT332900	Diode	1SS355 TE-17	ダ イ オ ー ド			01
* D002	WE864800	Diode	HSK83TR-E	ダ イ オ ー ド			01
EM001	WA049400	LC Filter	6NE32A222Q93A	L C フィ ル タ ー E M I			01
EM002	VD542700	LC Filter	6NF31C223Q93A	L C フィ ル タ ー E M I			01
* FT001	WE676500	FET	FS10ASJ-06F	F E T			01
IC001	X3292A00	IC	SN74LV244APWR	I C	BUFFER		01
IC002	XT619A00	IC	SN75179B (PS)	I C	LINE DRIVER		05
IC003	V9924900	Photo Coupler	PC410LONIP	フ ォ ト カ ブ ラ			03
IC004	XW842A00	IC	SN74HCU04NSR	I C	INVERTER		01
* IC005	X5423A00	IC	M66590FP-RB0S	I C	USB CONTROLLER		03
IC006	X5185A00	IC	NJM2368M (TE1)	I C	DC-DC CONVERTER		03

\*: New Parts

RANK: Japan only

REF NO.	PART NO.	DESCRIPTION	部 品 名	REMARKS	QTY	RANK
JK001	VY695400	Phone Jack Black	YKB21-5244	ホ ー ン コ ネ ク タ (黒)	FOOT SW	02
JK002	V6177500	DIN Connector	5P3 HDC-052A	D I N コ ネ ク タ 2 連	} MIDI (IN, OUT/THRU)	03
JK002	VK519000	DIN Connector	YKF51-5058N	D I N コ ネ ク タ 2 連		04
JK003	V9965900	Pin Jack 2P	YKC21-4141N	ピ ン ジャ ッ ク 2 P	DIGITAL STEREO (OUT, IN)	01
L001	V3232700	Chip Inductance	120U BLM31P121SN1L	チ ッ プ イ ン ダ ク タ		01
L002	V7930100	Pulse Trans	TBE06A015	パ ル ス ト ラ ン ス		05
L003	VP246300	Noise Filter	ZJY51R5-2P-01	ノ イ ズ フ ィ ル タ		04
L004	VB835000	Coil	20uH	コ イ ル		01
-008	VB835000	Coil	20uH	コ イ ル		01
L009	V3232700	Chip Inductance	120U BLM31P121SN1L	チ ッ プ イ ン ダ ク タ		01
R001	RD356560	Carbon Resistor (chip)	5.6K 1/16W J	チ ッ プ 抵 抗		01
R002	RD356470	Carbon Resistor (chip)	4.7K 1/16W J	チ ッ プ 抵 抗		01
R003	RD356100	Carbon Resistor (chip)	1.0K 1/16W J	チ ッ プ 抵 抗		01
R004	RD356220	Carbon Resistor (chip)	2.2K 1/16W J	チ ッ プ 抵 抗		01
R005	RD355220	Carbon Resistor (chip)	220 1/16W J	チ ッ プ 抵 抗		01
R006	RD354430	Carbon Resistor (chip)	43 1/16W J	チ ッ プ 抵 抗		01
R007	RD354390	Carbon Resistor (chip)	39 1/16W J	チ ッ プ 抵 抗		01
R008	RD356220	Carbon Resistor (chip)	2.2K 1/16W J	チ ッ プ 抵 抗		01
R009	RD357100	Carbon Resistor (chip)	10K 1/16W J	チ ッ プ 抵 抗		01
R010	RD357100	Carbon Resistor (chip)	10K 1/16W J	チ ッ プ 抵 抗		01
R011	RD356470	Carbon Resistor (chip)	4.7K 1/16W J	チ ッ プ 抵 抗		01
R012	RD356100	Carbon Resistor (chip)	1.0K 1/16W J	チ ッ プ 抵 抗		01
R013	RD358100	Carbon Resistor (chip)	100K 1/16W J	チ ッ プ 抵 抗		01
R014	RD357100	Carbon Resistor (chip)	10K 1/16W J	チ ッ プ 抵 抗		01
R015	RD355220	Carbon Resistor (chip)	220 1/16W J	チ ッ プ 抵 抗		01
R016	RD354470	Carbon Resistor (chip)	47 1/16W J	チ ッ プ 抵 抗		01
R017	RD354470	Carbon Resistor (chip)	47 1/16W J	チ ッ プ 抵 抗		01
R018	RD354750	Carbon Resistor (chip)	75 1/16W J	チ ッ プ 抵 抗		01
R019	RD357100	Carbon Resistor (chip)	10K 1/16W J	チ ッ プ 抵 抗		01
R020	RD357100	Carbon Resistor (chip)	10K 1/16W J	チ ッ プ 抵 抗		01
R021	RD359100	Carbon Resistor (chip)	1.0M 1/16W J	チ ッ プ 抵 抗		01
R022	RD355220	Carbon Resistor (chip)	220 1/16W J	チ ッ プ 抵 抗		01
* R023	RF354430	Carbon Resistor (chip)	43 1/16W D	チ ッ プ 抵 抗		01
* R024	RF354430	Carbon Resistor (chip)	43 1/16W D	チ ッ プ 抵 抗		01
R025	RF356120	Carbon Resistor (chip)	1.2K 1/16W D	チ ッ プ 抵 抗		01
R026	RD356150	Carbon Resistor (chip)	1.5K 1/16W J	チ ッ プ 抵 抗		01
R027	RD350000	Carbon Resistor (chip)	0 1/16W J	チ ッ プ 抵 抗		01
R028	RD350000	Carbon Resistor (chip)	0 1/16W J	チ ッ プ 抵 抗		01
R029	RD357750	Carbon Resistor (chip)	75K 1/16W J	チ ッ プ 抵 抗		01
R030	RD357180	Carbon Resistor (chip)	18K 1/16W J	チ ッ プ 抵 抗		01
R031	RD357270	Carbon Resistor (chip)	27K 1/16W J	チ ッ プ 抵 抗		01
R032	RD358330	Carbon Resistor (chip)	330K 1/16W J	チ ッ プ 抵 抗		01
R033	RD358100	Carbon Resistor (chip)	100K 1/16W J	チ ッ プ 抵 抗		01
R034	RD150000	Carbon Resistor (chip)	0 1/4W J	チ ッ プ 抵 抗		01
R035	RF358220	Carbon Resistor (chip)	220K 1/16W D	チ ッ プ 抵 抗		01
R036	RF355510	Carbon Resistor (chip)	510 1/16W D	チ ッ プ 抵 抗		01
R037	RF356180	Carbon Resistor (chip)	1.8K 1/16W D	チ ッ プ 抵 抗		01
R038	RD358100	Carbon Resistor (chip)	100K 1/16W J	チ ッ プ 抵 抗		01
R101	RD350000	Carbon Resistor (chip)	0 1/16W J	チ ッ プ 抵 抗		01
R103	RD355680	Carbon Resistor (chip)	680 1/16W J	チ ッ プ 抵 抗		01
R104	RD355560	Carbon Resistor (chip)	560 1/16W J	チ ッ プ 抵 抗		01
R105	RD354680	Carbon Resistor (chip)	68 1/16W J	チ ッ プ 抵 抗		01
-107	RD354680	Carbon Resistor (chip)	68 1/16W J	チ ッ プ 抵 抗		01
RA001	RE044470	Resistor Array	47x4	抵 抗 ア レ イ		01
-007	RE044470	Resistor Array	47x4	抵 抗 ア レ イ		01
RA008	RE047100	Resistor Array	10Kx4	抵 抗 ア レ イ		01
RA101	RE044330	Resistor Array	33x4	抵 抗 ア レ イ		01
-108	RE044330	Resistor Array	33x4	抵 抗 ア レ イ		01
SW001	VU120200	Slide Switch	SSSU122-S09N0	ス ラ イ ド S W	PHANTOM +48V ON/OFF CH1-4	01
SW002	VU120200	Slide Switch	SSSU122-S09N0	ス ラ イ ド S W	PHANTOM +48V ON/OFF CH5-8	01
* T001	WE676600	Inverter Trans	CEE156-636	イ ン バ ー タ ト ラ ン ス		03
TH001	VU847300	Poly Switch	RUEF185 1.85A 30V	ポ リ ス イ ッ チ		01
TR001	VV556400	Transistor	2SC2412K Q, R, S	ト ラ ン ジ ス タ		01
TR002	VV556400	Transistor	2SC2412K Q, R, S	ト ラ ン ジ ス タ		01
X001	VQ274800	Quartz Crystal Unit	24.0MHz SMD-49	水 晶 振 動 子		04
* C001	WD446800	Circuit Board	MAIN	M A I N シ ー ト	(X5626B0)	
C002	US145100	Ceramic Capacitor-F (chip)	0.1 25V Z	チ ッ プ セ ラ (F)		01
C003	US145100	Ceramic Capacitor-F (chip)	0.1 25V Z	チ ッ プ セ ラ (F)		01
C003	UF018100	Electrolytic Cap. (chip)	100 6.3V	チ ッ プ ケ ミ コ ン		01

\*: New Parts

RANK: Japan only

REF.NO.	PART NO.	DESCRIPTION	部 品 名	REMARKS	QTY	RANK
C004	US145100	Ceramic Capacitor-F(chip)	0.1 25V Z	チ ッ プ セ ラ(F)		01
-008	US145100	Ceramic Capacitor-F(chip)	0.1 25V Z	チ ッ プ セ ラ(F)		01
C009	UF118220	Electrolytic Cap. (chip)	220 6.3V	チ ッ プ ケ ミ コ ン		01
C010	US145100	Ceramic Capacitor-F(chip)	0.1 25V Z	チ ッ プ セ ラ(F)		01
C011	US145100	Ceramic Capacitor-F(chip)	0.1 25V Z	チ ッ プ セ ラ(F)		01
C013	US145100	Ceramic Capacitor-F(chip)	0.1 25V Z	チ ッ プ セ ラ(F)		01
C015	US145100	Ceramic Capacitor-F(chip)	0.1 25V Z	チ ッ プ セ ラ(F)		01
C016	US145100	Ceramic Capacitor-F(chip)	0.1 25V Z	チ ッ プ セ ラ(F)		01
C018	US145100	Ceramic Capacitor-F(chip)	0.1 25V Z	チ ッ プ セ ラ(F)		01
-024	US145100	Ceramic Capacitor-F(chip)	0.1 25V Z	チ ッ プ セ ラ(F)		01
C025	US062470	Ceramic Capacitor-SL(chip)	470P 50V J	チ ッ プ セ ラ(S L)		01
C026	US062470	Ceramic Capacitor-SL(chip)	470P 50V J	チ ッ プ セ ラ(S L)		01
C027	V4771700	Monolithic Ceramic Cap.	1.0 10V K	チ ッ プ 積 層 セ ラ コ ン		01
C028	V4771700	Monolithic Ceramic Cap.	1.0 10V K	チ ッ プ 積 層 セ ラ コ ン		01
C029	US061100	Ceramic Capacitor-CH(chip)	10P 50V D	チ ッ プ セ ラ(C H)		01
C030	US061100	Ceramic Capacitor-CH(chip)	10P 50V D	チ ッ プ セ ラ(C H)		01
C031	UF018100	Electrolytic Cap. (chip)	100 6.3V	チ ッ プ ケ ミ コ ン		01
C034	US145100	Ceramic Capacitor-F(chip)	0.1 25V Z	チ ッ プ セ ラ(F)		01
C035	US145100	Ceramic Capacitor-F(chip)	0.1 25V Z	チ ッ プ セ ラ(F)		01
C037	US145100	Ceramic Capacitor-F(chip)	0.1 25V Z	チ ッ プ セ ラ(F)		01
-053	US145100	Ceramic Capacitor-F(chip)	0.1 25V Z	チ ッ プ セ ラ(F)		01
C054	US063100	Ceramic Capacitor-B(chip)	1000P 50V K	チ ッ プ セ ラ(B)		01
-057	US063100	Ceramic Capacitor-B(chip)	1000P 50V K	チ ッ プ セ ラ(B)		01
C063	US145100	Ceramic Capacitor-F(chip)	0.1 25V Z	チ ッ プ セ ラ(F)		01
C064	US145100	Ceramic Capacitor-F(chip)	0.1 25V Z	チ ッ プ セ ラ(F)		01
C101	US145100	Ceramic Capacitor-F(chip)	0.1 25V Z	チ ッ プ セ ラ(F)		01
-104	US145100	Ceramic Capacitor-F(chip)	0.1 25V Z	チ ッ プ セ ラ(F)		01
C107	US145100	Ceramic Capacitor-F(chip)	0.1 25V Z	チ ッ プ セ ラ(F)		01
C108	US145100	Ceramic Capacitor-F(chip)	0.1 25V Z	チ ッ プ セ ラ(F)		01
C201	US145100	Ceramic Capacitor-F(chip)	0.1 25V Z	チ ッ プ セ ラ(F)		01
C202	US145100	Ceramic Capacitor-F(chip)	0.1 25V Z	チ ッ プ セ ラ(F)		01
C205	US145100	Ceramic Capacitor-F(chip)	0.1 25V Z	チ ッ プ セ ラ(F)		01
-209	US145100	Ceramic Capacitor-F(chip)	0.1 25V Z	チ ッ プ セ ラ(F)		01
C214	US145100	Ceramic Capacitor-F(chip)	0.1 25V Z	チ ッ プ セ ラ(F)		01
C215	US145100	Ceramic Capacitor-F(chip)	0.1 25V Z	チ ッ プ セ ラ(F)		01
C218	US145100	Ceramic Capacitor-F(chip)	0.1 25V Z	チ ッ プ セ ラ(F)		01
C220	US145100	Ceramic Capacitor-F(chip)	0.1 25V Z	チ ッ プ セ ラ(F)		01
C222	US145100	Ceramic Capacitor-F(chip)	0.1 25V Z	チ ッ プ セ ラ(F)		01
C223	US145100	Ceramic Capacitor-F(chip)	0.1 25V Z	チ ッ プ セ ラ(F)		01
C226	US145100	Ceramic Capacitor-F(chip)	0.1 25V Z	チ ッ プ セ ラ(F)		01
C228	US145100	Ceramic Capacitor-F(chip)	0.1 25V Z	チ ッ プ セ ラ(F)		01
C230	US145100	Ceramic Capacitor-F(chip)	0.1 25V Z	チ ッ プ セ ラ(F)		01
-234	US145100	Ceramic Capacitor-F(chip)	0.1 25V Z	チ ッ プ セ ラ(F)		01
C240	US145100	Ceramic Capacitor-F(chip)	0.1 25V Z	チ ッ プ セ ラ(F)		01
-244	US145100	Ceramic Capacitor-F(chip)	0.1 25V Z	チ ッ プ セ ラ(F)		01
C252	US145100	Ceramic Capacitor-F(chip)	0.1 25V Z	チ ッ プ セ ラ(F)		01
C254	US145100	Ceramic Capacitor-F(chip)	0.1 25V Z	チ ッ プ セ ラ(F)		01
C256	US145100	Ceramic Capacitor-F(chip)	0.1 25V Z	チ ッ プ セ ラ(F)		01
C257	US145100	Ceramic Capacitor-F(chip)	0.1 25V Z	チ ッ プ セ ラ(F)		01
C260	US145100	Ceramic Capacitor-F(chip)	0.1 25V Z	チ ッ プ セ ラ(F)		01
C261	US145100	Ceramic Capacitor-F(chip)	0.1 25V Z	チ ッ プ セ ラ(F)		01
C264	US145100	Ceramic Capacitor-F(chip)	0.1 25V Z	チ ッ プ セ ラ(F)		01
-268	US145100	Ceramic Capacitor-F(chip)	0.1 25V Z	チ ッ プ セ ラ(F)		01
C274	UF018100	Electrolytic Cap. (chip)	100 6.3V	チ ッ プ ケ ミ コ ン		01
C275	US145100	Ceramic Capacitor-F(chip)	0.1 25V Z	チ ッ プ セ ラ(F)		01
C276	US145100	Ceramic Capacitor-F(chip)	0.1 25V Z	チ ッ プ セ ラ(F)		01
* C277	WB574200	Mylar Capacitor (chip)	2200P 50V J	チ ッ プ マ イ ラ ー		01
* C278	WB572100	Mylar Capacitor (chip)	4700P 16V J	チ ッ プ マ イ ラ ー		01
C281	US145100	Ceramic Capacitor-F(chip)	0.1 25V Z	チ ッ プ セ ラ(F)		01
C284	US145100	Ceramic Capacitor-F(chip)	0.1 25V Z	チ ッ プ セ ラ(F)		01
C285	US145100	Ceramic Capacitor-F(chip)	0.1 25V Z	チ ッ プ セ ラ(F)		01
C301	US145100	Ceramic Capacitor-F(chip)	0.1 25V Z	チ ッ プ セ ラ(F)		01
C302	US145100	Ceramic Capacitor-F(chip)	0.1 25V Z	チ ッ プ セ ラ(F)		01
C304	VR326200	Mylar Capacitor (chip)	0.01 16V J	チ ッ プ マ イ ラ ー		01
C306	US145100	Ceramic Capacitor-F(chip)	0.1 25V Z	チ ッ プ セ ラ(F)		01
-310	US145100	Ceramic Capacitor-F(chip)	0.1 25V Z	チ ッ プ セ ラ(F)		01
C311	V6200900	Film Capacitor (chip)	1.0 16V M	チ ッ プ フィ ル ム コ ン		01
C312	UF118220	Electrolytic Cap. (chip)	220 6.3V	チ ッ プ ケ ミ コ ン		01
-314	UF118220	Electrolytic Cap. (chip)	220 6.3V	チ ッ プ ケ ミ コ ン		01
C315	US145100	Ceramic Capacitor-F(chip)	0.1 25V Z	チ ッ プ セ ラ(F)		01

\*: New Parts

RANK: Japan only

REF NO.	PART NO.	DESCRIPTION	部 品 名	REMARKS	QTY	RANK
-321	US145100	Ceramic Capacitor-F(chip)	0.1 25V Z	チ ッ プ セ ラ(F)		01
C326	US145100	Ceramic Capacitor-F(chip)	0.1 25V Z	チ ッ プ セ ラ(F)		01
C328	US145100	Ceramic Capacitor-F(chip)	0.1 25V Z	チ ッ プ セ ラ(F)		01
-350	US145100	Ceramic Capacitor-F(chip)	0.1 25V Z	チ ッ プ セ ラ(F)		01
C352	US145100	Ceramic Capacitor-F(chip)	0.1 25V Z	チ ッ プ セ ラ(F)		01
C354	US145100	Ceramic Capacitor-F(chip)	0.1 25V Z	チ ッ プ セ ラ(F)		01
-359	US145100	Ceramic Capacitor-F(chip)	0.1 25V Z	チ ッ プ セ ラ(F)		01
C361	US145100	Ceramic Capacitor-F(chip)	0.1 25V Z	チ ッ プ セ ラ(F)		01
C363	US145100	Ceramic Capacitor-F(chip)	0.1 25V Z	チ ッ プ セ ラ(F)		01
-367	US145100	Ceramic Capacitor-F(chip)	0.1 25V Z	チ ッ プ セ ラ(F)		01
C369	US145100	Ceramic Capacitor-F(chip)	0.1 25V Z	チ ッ プ セ ラ(F)		01
-371	US145100	Ceramic Capacitor-F(chip)	0.1 25V Z	チ ッ プ セ ラ(F)		01
C372	UF119100	Electrolytic Cap. (chip)	1000 6.3V	チ ッ プ ケ ミ コ ン		02
C373	US145100	Ceramic Capacitor-F(chip)	0.1 25V Z	チ ッ プ セ ラ(F)		01
C374	US145100	Ceramic Capacitor-F(chip)	0.1 25V Z	チ ッ プ セ ラ(F)		01
C375	UF018100	Electrolytic Cap. (chip)	100 6.3V	チ ッ プ ケ ミ コ ン		01
C376	UF119100	Electrolytic Cap. (chip)	1000 6.3V	チ ッ プ ケ ミ コ ン		02
C378	UF118330	Electrolytic Cap. (chip)	330 6.3V	チ ッ プ ケ ミ コ ン		01
C385	US145100	Ceramic Capacitor-F(chip)	0.1 25V Z	チ ッ プ セ ラ(F)		01
-392	US145100	Ceramic Capacitor-F(chip)	0.1 25V Z	チ ッ プ セ ラ(F)		01
C401	US064100	Ceramic Capacitor-B(chip)	0.01 50V K	チ ッ プ セ ラ(B)		01
-412	US064100	Ceramic Capacitor-B(chip)	0.01 50V K	チ ッ プ セ ラ(B)		01
C414	UF119100	Electrolytic Cap. (chip)	1000 6.3V	チ ッ プ ケ ミ コ ン		02
C415	UF018100	Electrolytic Cap. (chip)	100 6.3V	チ ッ プ ケ ミ コ ン		01
C416	US145100	Ceramic Capacitor-F(chip)	0.1 25V Z	チ ッ プ セ ラ(F)		01
-420	US145100	Ceramic Capacitor-F(chip)	0.1 25V Z	チ ッ プ セ ラ(F)		01
C433	US145100	Ceramic Capacitor-F(chip)	0.1 25V Z	チ ッ プ セ ラ(F)		01
-440	US145100	Ceramic Capacitor-F(chip)	0.1 25V Z	チ ッ プ セ ラ(F)		01
C441	UF018100	Electrolytic Cap. (chip)	100 6.3V	チ ッ プ ケ ミ コ ン		01
-445	UF018100	Electrolytic Cap. (chip)	100 6.3V	チ ッ プ ケ ミ コ ン		01
C446	UF038100	Electrolytic Cap. (chip)	100 16V	チ ッ プ ケ ミ コ ン		01
C455	US145100	Ceramic Capacitor-F(chip)	0.1 25V Z	チ ッ プ セ ラ(F)		01
-468	US145100	Ceramic Capacitor-F(chip)	0.1 25V Z	チ ッ プ セ ラ(F)		01
C470	US145100	Ceramic Capacitor-F(chip)	0.1 25V Z	チ ッ プ セ ラ(F)		01
C471	US145100	Ceramic Capacitor-F(chip)	0.1 25V Z	チ ッ プ セ ラ(F)		01
C473	US145100	Ceramic Capacitor-F(chip)	0.1 25V Z	チ ッ プ セ ラ(F)		01
-485	US145100	Ceramic Capacitor-F(chip)	0.1 25V Z	チ ッ プ セ ラ(F)		01
C488	US145100	Ceramic Capacitor-F(chip)	0.1 25V Z	チ ッ プ セ ラ(F)		01
C490	US145100	Ceramic Capacitor-F(chip)	0.1 25V Z	チ ッ プ セ ラ(F)		01
-493	US145100	Ceramic Capacitor-F(chip)	0.1 25V Z	チ ッ プ セ ラ(F)		01
C495	US145100	Ceramic Capacitor-F(chip)	0.1 25V Z	チ ッ プ セ ラ(F)		01
-499	US145100	Ceramic Capacitor-F(chip)	0.1 25V Z	チ ッ プ セ ラ(F)		01
C501	US145100	Ceramic Capacitor-F(chip)	0.1 25V Z	チ ッ プ セ ラ(F)		01
-504	US145100	Ceramic Capacitor-F(chip)	0.1 25V Z	チ ッ プ セ ラ(F)		01
C506	US145100	Ceramic Capacitor-F(chip)	0.1 25V Z	チ ッ プ セ ラ(F)		01
-515	US145100	Ceramic Capacitor-F(chip)	0.1 25V Z	チ ッ プ セ ラ(F)		01
CN102	V9028300	Connector, FFC/FPC	52808 24P TE	FFC/FPCコネクタ		02
* CN103	WC199600	Connector, FFC/FPC	52808 23P TE	FFC/FPCコネクタ		
CN104	V4415100	Connector, FFC/FPC	52808 30P TP	FFC/FPCコネクタ		02
* CN105	WC194700	Connector, FFC/FPC	52808 8P TE	FFC/FPCコネクタ		
* CN306	WC199400	Connector, FFC/FPC	52808 19P TE	FFC/FPCコネクタ		
* CN308	WC199800	Connector, FFC/FPC	52808 28P TE	FFC/FPCコネクタ		
CN309	V0022100	Connector, FFC	52045 40P TE	FFCコネクタ		02
CN402	V9560700	Connector, FFC/FPC	52808 25P TE	FFC/FPCコネクタ		02
* CN403	WC195200	Connector, FFC/FPC	52808 14P TE	FFC/FPCコネクタ		
CN405	VF667700	Wire Trap	52147 17P TE	ワイヤートラップ		01
D001	VS201100	Diode(chip)	D1F60 1A 600V TP	チ ッ プ ダイ オ ード		01
D201	VS201100	Diode(chip)	D1F60 1A 600V TP	チ ッ プ ダイ オ ード		01
D303	VS201100	Diode(chip)	D1F60 1A 600V TP	チ ッ プ ダイ オ ード		01
IC001	X2157A00	IC	UPC2918T-E1 1.8V	I C	REGULATOR +1.8V	03
IC002	X2081A00	IC	HD6417709SF133BV	I C	CPU (SH3)	12
IC003	X3848A00	IC	S-80130ANMC-JCP-T2	I C	SYSTEM RESET	01
IC006	XZ287A00	IC	SN74LVC245APWR	I C	TRANSCEIVER	02
IC007	XZ287A00	IC	SN74LVC245APWR	I C	TRANSCEIVER	02
IC009	XZ287A00	IC	SN74LVC245APWR	I C	TRANSCEIVER	02
-011	XZ287A00	IC	SN74LVC245APWR	I C	TRANSCEIVER	02
IC012	X2760B00	IC	K4S641632H-UC75000	I C	} SDRAM 64M	09
IC012	X5665A00	IC	M12L64164-7TG	I C		
IC013	X2760B00	IC	K4S641632H-UC75000	I C	} SDRAM 64M	09
IC013	X5665A00	IC	M12L64164-7TG	I C		

\*: New Parts

RANK: Japan only

REF.NO.	PART NO.	DESCRIPTION		部	品	名	REMARKS	QTY	RANK
* IC014	X6543D00	IC	MX29LV800CBTC-70G	I		C	FLASH ROM 8M MAIN		
IC015	X3516A00	IC	SN74LV11APWR	I		C	AND		01
IC101	X3096A00	IC	SN74LVCC4245APWR	I		C	TRANSCEIVER		
IC102	X3096A00	IC	SN74LVCC4245APWR	I		C	TRANSCEIVER		
IC103	X2709A00	IC	SN74AHCT245PWR	I		C	TRANSCEIVER		02
IC104	X2709A00	IC	SN74AHCT245PWR	I		C	TRANSCEIVER		02
* IC201	X0149B00	IC	GLT44016-40J4	I		C	} DRAM 4M		
IC201	X6502A00	IC	M11B416256-25JP	I		C			
* IC202	X0149B00	IC	GLT44016-40J4	I		C	} DRAM 4M		
* IC202	X6502A00	IC	M11B416256-25JP	I		C			
IC205	XV988B00	IC	YSS910-V	I		C	DSP6		09
IC207	XZ693B00	IC	YSS919B-HZ	I		C	DSP7		15
IC209	X0637A00	IC	UPC2925T-E1-AZ	I		C	REGULATOR +2.5V		03
* IC210	X5534A00	IC	SN74LV74APWR	I		C	D-FF		
IC211	X0805A00	IC	TC7WU04FU	I		C	INVERTER		01
IC301	X2709A00	IC	SN74AHCT245PWR	I		C	TRANSCEIVER		02
IC302	XG948E00	IC	YM3436D-FZ	I		C	DIR2		11
IC306	X3584B00	IC	W9812G6DH-7	I		C	} SDRAM 128M		09
IC306	X3585C00	IC	K4S281632F-TC75	I		C			
IC307	X3584B00	IC	W9812G6DH-7	I		C	} SDRAM 128M		09
IC307	X3585C00	IC	K4S281632F-TC75	I		C			
* IC311	X5965A00	IC	SN74LV04APWR	I		C	INVERTER		
* IC312	X6060A00	IC	PQ015EZ1HZPH	I		C	REGULATOR +1.5V		
IC313	--	IC	EP1C20F400C8N	I		C	FPGA (X5476A0)		
* IC314	X5534A00	IC	SN74LV74APWR	I		C	D-FF		
* IC317	X6355A00	IC	BU2370FV-E2	I		C	PLL		
* IC402	X5965A00	IC	SN74LV04APWR	I		C	INVERTER		
* IC403	X5965A00	IC	SN74LV04APWR	I		C	INVERTER		
L001	V3232700	Chip Inductance	120U BLM31P121SN1L				チップインダクタ		01
L002	V3232700	Chip Inductance	120U BLM31P121SN1L				チップインダクタ		01
* L302	WF438500	Chip Inductance	33uH ELJFA330KF 32				チップインダクタ		
* L303	WF438500	Chip Inductance	33uH ELJFA330KF 32				チップインダクタ		
* L305	WF438500	Chip Inductance	33uH ELJFA330KF 32				チップインダクタ		
LD001	V3670000	LED Red	LT1D40A				LED		01
R001	RD356100	Carbon Resistor (chip)	1.0K 1/16W J				チップ抵抗		01
R002	RD355100	Carbon Resistor (chip)	100 1/16W J				チップ抵抗		01
-005	RD355100	Carbon Resistor (chip)	100 1/16W J				チップ抵抗		01
R008	RD355470	Carbon Resistor (chip)	470 1/16W J				チップ抵抗		01
R009	RD354220	Carbon Resistor (chip)	22 1/16W J				チップ抵抗		01
R010	RD355330	Carbon Resistor (chip)	330 1/16W J				チップ抵抗		01
R011	RD355220	Carbon Resistor (chip)	220 1/16W J				チップ抵抗		01
R012	RD356100	Carbon Resistor (chip)	1.0K 1/16W J				チップ抵抗		01
R016	RD354220	Carbon Resistor (chip)	22 1/16W J				チップ抵抗		01
R017	RD354220	Carbon Resistor (chip)	22 1/16W J				チップ抵抗		01
R018	RD357100	Carbon Resistor (chip)	10K 1/16W J				チップ抵抗		01
R019	RD350000	Carbon Resistor (chip)	0 1/16W J				チップ抵抗		01
R058	RD354220	Carbon Resistor (chip)	22 1/16W J				チップ抵抗		01
-079	RD354220	Carbon Resistor (chip)	22 1/16W J				チップ抵抗		01
R080	RD357100	Carbon Resistor (chip)	10K 1/16W J				チップ抵抗		01
R081	RD357100	Carbon Resistor (chip)	10K 1/16W J				チップ抵抗		01
R083	RD357100	Carbon Resistor (chip)	10K 1/16W J				チップ抵抗		01
R084	RD357100	Carbon Resistor (chip)	10K 1/16W J				チップ抵抗		01
R085	RD150000	Carbon Resistor (chip)	0 1/4W J				チップ抵抗		01
R086	RD150000	Carbon Resistor (chip)	0 1/4W J				チップ抵抗		01
R087	RD357100	Carbon Resistor (chip)	10K 1/16W J				チップ抵抗		01
-089	RD357100	Carbon Resistor (chip)	10K 1/16W J				チップ抵抗		01
R090	RD354220	Carbon Resistor (chip)	22 1/16W J				チップ抵抗		01
R091	RD354220	Carbon Resistor (chip)	22 1/16W J				チップ抵抗		01
R147	RD354470	Carbon Resistor (chip)	47 1/16W J				チップ抵抗		01
-186	RD354470	Carbon Resistor (chip)	47 1/16W J				チップ抵抗		01
R201	RD350000	Carbon Resistor (chip)	0 1/16W J				チップ抵抗		01
R203	RD357100	Carbon Resistor (chip)	10K 1/16W J				チップ抵抗		01
R205	RD357100	Carbon Resistor (chip)	10K 1/16W J				チップ抵抗		01
R206	RD350000	Carbon Resistor (chip)	0 1/16W J				チップ抵抗		01
R207	RD350000	Carbon Resistor (chip)	0 1/16W J				チップ抵抗		01
R213	RD354470	Carbon Resistor (chip)	47 1/16W J				チップ抵抗		01
R215	V1195700	Metal Film Resistor (chip)	2.2K 1/10W D				チップ金被抵抗		01
R217	RD359100	Carbon Resistor (chip)	1.0M 1/16W J				チップ抵抗		01
R301	RD357100	Carbon Resistor (chip)	10K 1/16W J				チップ抵抗		01
-304	RD357100	Carbon Resistor (chip)	10K 1/16W J				チップ抵抗		01

\*: New Parts

RANK: Japan only



REF NO.	PART NO.	DESCRIPTION	部 品 名	REMARKS	QTY	RANK
R305	RD354220	Carbon Resistor (chip)	22 1/16W J	チ ッ プ 抵 抗		01
-307	RD354220	Carbon Resistor (chip)	22 1/16W J	チ ッ プ 抵 抗		01
R309	RD354220	Carbon Resistor (chip)	22 1/16W J	チ ッ プ 抵 抗		01
-311	RD354220	Carbon Resistor (chip)	22 1/16W J	チ ッ プ 抵 抗		01
R312	VI196100	Metal Film Resistor (chip)	3.3K 1/10W D	チ ッ プ 金 被 抵 抗		01
R313	VI194600	Metal Film Resistor (chip)	750 1/10W D	チ ッ プ 金 被 抵 抗		01
R314	RD357100	Carbon Resistor (chip)	10K 1/16W J	チ ッ プ 抵 抗		01
R316	RD350000	Carbon Resistor (chip)	0 1/16W J	チ ッ プ 抵 抗		01
R317	RD354220	Carbon Resistor (chip)	22 1/16W J	チ ッ プ 抵 抗		01
-319	RD354220	Carbon Resistor (chip)	22 1/16W J	チ ッ プ 抵 抗		01
R321	RD354220	Carbon Resistor (chip)	22 1/16W J	チ ッ プ 抵 抗		01
-323	RD354220	Carbon Resistor (chip)	22 1/16W J	チ ッ プ 抵 抗		01
R325	RF356100	Carbon Resistor (chip)	1.0K 1/16W D	チ ッ プ 抵 抗		01
R326	RF355510	Carbon Resistor (chip)	510 1/16W D	チ ッ プ 抵 抗		01
R327	RD354220	Carbon Resistor (chip)	22 1/16W J	チ ッ プ 抵 抗		01
R332	RD354220	Carbon Resistor (chip)	22 1/16W J	チ ッ プ 抵 抗		01
R334	RD354330	Carbon Resistor (chip)	33 1/16W J	チ ッ プ 抵 抗		01
-341	RD354330	Carbon Resistor (chip)	33 1/16W J	チ ッ プ 抵 抗		01
R342	RD357100	Carbon Resistor (chip)	10K 1/16W J	チ ッ プ 抵 抗		01
R343	RD354220	Carbon Resistor (chip)	22 1/16W J	チ ッ プ 抵 抗		01
R344	RD354820	Carbon Resistor (chip)	82 1/16W J	チ ッ プ 抵 抗		01
R345	RD354820	Carbon Resistor (chip)	82 1/16W J	チ ッ プ 抵 抗		01
R346	RD354220	Carbon Resistor (chip)	22 1/16W J	チ ッ プ 抵 抗		01
R347	RD354330	Carbon Resistor (chip)	33 1/16W J	チ ッ プ 抵 抗		01
-357	RD354330	Carbon Resistor (chip)	33 1/16W J	チ ッ プ 抵 抗		01
R358	RD354820	Carbon Resistor (chip)	82 1/16W J	チ ッ プ 抵 抗		01
R359	RD354220	Carbon Resistor (chip)	22 1/16W J	チ ッ プ 抵 抗		01
R360	RD356560	Carbon Resistor (chip)	5.6K 1/16W J	チ ッ プ 抵 抗		01
R361	RD354330	Carbon Resistor (chip)	33 1/16W J	チ ッ プ 抵 抗		01
R362	RD354330	Carbon Resistor (chip)	33 1/16W J	チ ッ プ 抵 抗		01
R363	RD356100	Carbon Resistor (chip)	1.0K 1/16W J	チ ッ プ 抵 抗		01
R372	RD350000	Carbon Resistor (chip)	0 1/16W J	チ ッ プ 抵 抗		01
R374	RD355220	Carbon Resistor (chip)	220 1/16W J	チ ッ プ 抵 抗		01
R375	RD350000	Carbon Resistor (chip)	0 1/16W J	チ ッ プ 抵 抗		01
R376	RD350000	Carbon Resistor (chip)	0 1/16W J	チ ッ プ 抵 抗		01
R377	RD356100	Carbon Resistor (chip)	1.0K 1/16W J	チ ッ プ 抵 抗		01
R378	RD357100	Carbon Resistor (chip)	10K 1/16W J	チ ッ プ 抵 抗		01
-381	RD357100	Carbon Resistor (chip)	10K 1/16W J	チ ッ プ 抵 抗		01
R383	RD350000	Carbon Resistor (chip)	0 1/16W J	チ ッ プ 抵 抗		01
-386	RD350000	Carbon Resistor (chip)	0 1/16W J	チ ッ プ 抵 抗		01
R387	RD355100	Carbon Resistor (chip)	100 1/16W J	チ ッ プ 抵 抗		01
R388	RD350000	Carbon Resistor (chip)	0 1/16W J	チ ッ プ 抵 抗		01
-391	RD350000	Carbon Resistor (chip)	0 1/16W J	チ ッ プ 抵 抗		01
R392	RD354220	Carbon Resistor (chip)	22 1/16W J	チ ッ プ 抵 抗		01
R393	RD350000	Carbon Resistor (chip)	0 1/16W J	チ ッ プ 抵 抗		01
R397	RD357100	Carbon Resistor (chip)	10K 1/16W J	チ ッ プ 抵 抗		01
R398	RD357100	Carbon Resistor (chip)	10K 1/16W J	チ ッ プ 抵 抗		01
R401	RD357100	Carbon Resistor (chip)	10K 1/16W J	チ ッ プ 抵 抗		01
-412	RD357100	Carbon Resistor (chip)	10K 1/16W J	チ ッ プ 抵 抗		01
R417	RD154330	Carbon Resistor (chip)	33 1/4W J	チ ッ プ 抵 抗		01
-420	RD154330	Carbon Resistor (chip)	33 1/4W J	チ ッ プ 抵 抗		01
R425	RD154330	Carbon Resistor (chip)	33 1/4W J	チ ッ プ 抵 抗		01
-428	RD154330	Carbon Resistor (chip)	33 1/4W J	チ ッ プ 抵 抗		01
R437	RD355270	Carbon Resistor (chip)	270 1/16W J	チ ッ プ 抵 抗		01
-445	RD355270	Carbon Resistor (chip)	270 1/16W J	チ ッ プ 抵 抗		01
R446	RD357100	Carbon Resistor (chip)	10K 1/16W J	チ ッ プ 抵 抗		01
R447	RD150000	Carbon Resistor (chip)	0 1/4W J	チ ッ プ 抵 抗		01
-452	RD150000	Carbon Resistor (chip)	0 1/4W J	チ ッ プ 抵 抗		01
R453	RD356100	Carbon Resistor (chip)	1.0K 1/16W J	チ ッ プ 抵 抗		01
R454	RD150000	Carbon Resistor (chip)	0 1/4W J	チ ッ プ 抵 抗		01
RA001	RE046100	Resistor Array	1Kx4	抵 抗 ア レ イ		01
RA002	RE047100	Resistor Array	10Kx4	抵 抗 ア レ イ		01
-009	RE047100	Resistor Array	10Kx4	抵 抗 ア レ イ		01
RA014	RE047100	Resistor Array	10Kx4	抵 抗 ア レ イ		01
-017	RE047100	Resistor Array	10Kx4	抵 抗 ア レ イ		01
RA018	RE046100	Resistor Array	1Kx4	抵 抗 ア レ イ		01
RA019	RE046100	Resistor Array	1Kx4	抵 抗 ア レ イ		01
RA020	RE047100	Resistor Array	10Kx4	抵 抗 ア レ イ		01
-022	RE047100	Resistor Array	10Kx4	抵 抗 ア レ イ		01
RA037	RE047100	Resistor Array	10Kx4	抵 抗 ア レ イ		01

\*: New Parts

RANK: Japan only

REF.NO.	PART NO.	DESCRIPTION	部 品 名	REMARKS	QTY	RANK
RA038	RE044220	Resistor Array	22x4	抵 抗 ア レ イ		01
-045	RE044220	Resistor Array	22x4	抵 抗 ア レ イ		01
RA054	RE044220	Resistor Array	22x4	抵 抗 ア レ イ		01
-061	RE044220	Resistor Array	22x4	抵 抗 ア レ イ		01
RA063	RE047100	Resistor Array	10Kx4	抵 抗 ア レ イ		01
-067	RE047100	Resistor Array	10Kx4	抵 抗 ア レ イ		01
RA109	RE047100	Resistor Array	10Kx4	抵 抗 ア レ イ		01
-112	RE047100	Resistor Array	10Kx4	抵 抗 ア レ イ		01
RA301	RE047100	Resistor Array	10Kx4	抵 抗 ア レ イ		01
RA302	RE044000	Resistor Array (chip)	0x4	チ ッ プ 抵 抗 ア レ イ		01
-305	RE044000	Resistor Array (chip)	0x4	チ ッ プ 抵 抗 ア レ イ		01
RA306	RE045100	Resistor Array	100x4	抵 抗 ア レ イ		01
RA401	RE047100	Resistor Array	10Kx4	抵 抗 ア レ イ		01
-403	RE047100	Resistor Array	10Kx4	抵 抗 ア レ イ		01
RA405	RE047100	Resistor Array	10Kx4	抵 抗 ア レ イ		01
-407	RE047100	Resistor Array	10Kx4	抵 抗 ア レ イ		01
RA410	RE047100	Resistor Array	10Kx4	抵 抗 ア レ イ		01
RA411	RE047100	Resistor Array	10Kx4	抵 抗 ア レ イ		01
RA412	RE046100	Resistor Array	1Kx4	抵 抗 ア レ イ		01
RA413	RE046100	Resistor Array	1Kx4	抵 抗 ア レ イ		01
TA402	V9615500	Transistor Array	TD62783AF (EL)	ト ラ ン ジ ス タ ア レ イ		
TR001	VY677600	Digital Transistor	DTC123JKA TP	デ ジ タ ル ト ラ ン ジ ス タ		01
TR301	VV556400	Transistor	2SC2412K Q, R, S	ト ラ ン ジ ス タ		01
TR302	VV556400	Transistor	2SC2412K Q, R, S	ト ラ ン ジ ス タ		01
TR409	V7798700	Transistor	2SC4097 P, Q, R	ト ラ ン ジ ス タ		01
-417	V7798700	Transistor	2SC4097 P, Q, R	ト ラ ン ジ ス タ		01
X001	VP864900	Quartz Crystal Unit	16.0MHz SMD-49	水 晶 振 動 子		04
X201	V6677700	Ceramic Resonator	30.0MHz CSTCW30M0	セ ラ ミ ッ ク 振 動 子		
* X302	WE051600	Quartz Crystal Unit	45.1584MHz	水 晶 発 振 器		
*	WD399300	Circuit Board	PN	P N シ ー ト	(X5632B0)	
	VD921600	LED Spacer		L E D ス ペ ー サ ー		2 01
C001	US145100	Ceramic Capacitor-F(chip)	0.1 25V Z	チ ッ プ セ ラ (F)		01
-015	US145100	Ceramic Capacitor-F(chip)	0.1 25V Z	チ ッ プ セ ラ (F)		01
C016	UR828220	Electrolytic Cap.	220 10V	ケ ミ コ ン		01
CN001	V2346600	Connector, FFC	52089SHIRI-ZU25PSE	F F C コ ネ ク タ		02
* CN002	WE864600	Connector, FFC	52089SHIRI-ZU19PSE	F F C コ ネ ク タ		
CN003	VZ612600	Connector, FFC	52089SHIRI-ZU14PSE	F F C コ ネ ク タ		02
D001	VD631600	Diode	1SS133, 176, HSS104	ダ イ オ ー ド		01
-071	VD631600	Diode	1SS133, 176, HSS104	ダ イ オ ー ド		01
EC001	V3750900	Encoder	EC12E2444400	1 2 形 エ ン コ ー ダ	EQ <SELECTED CHANNEL>	03
EC002	V3750900	Encoder	EC12E2444400	1 2 形 エ ン コ ー ダ	DYN <SELECTED CHANNEL>	03
EC003	V3750900	Encoder	EC12E2444400	1 2 形 エ ン コ ー ダ	EFFECT 1 <SELECTED CHANNEL>	03
EC004	V3750900	Encoder	EC12E2444400	1 2 形 エ ン コ ー ダ	EFFECT 2 <SELECTED CHANNEL>	03
EC005	V3750900	Encoder	EC12E2444400	1 2 形 エ ン コ ー ダ	PAN/BAL<SELECTED CHANNEL>	03
EC006	V6341400	Rotary Encoder	XRE0121PVB15FINB1	ロ ー タ リ ー エ ン コ ー ダ	DATA/JOG	01
EM001	WA093400	LC Filter	ZJSR5101-223TA-01	L C フ ィ ル タ ー E M I		01
IC001	IS405210	IC	SN74LV4052ANSR	I C	MULTIPLEXER	02
IC002	IS405210	IC	SN74LV4052ANSR	I C	MULTIPLEXER	02
* LD001	WF636600	LED Red/Green	SML72423C TP15	L E D 2 色	(INPUT SELECT) 1	
* LD002	WF636600	LED Red/Green	SML72423C TP15	L E D 2 色	(INPUT SELECT) 2	
* LD003	WF636600	LED Red/Green	SML72423C TP15	L E D 2 色	(INPUT SELECT) 3	
* LD004	WF636600	LED Red/Green	SML72423C TP15	L E D 2 色	(INPUT SELECT) 4	
* LD005	WF636600	LED Red/Green	SML72423C TP15	L E D 2 色	(INPUT SELECT) 5	
* LD006	WF636600	LED Red/Green	SML72423C TP15	L E D 2 色	(INPUT SELECT) 6	
* LD007	WF636600	LED Red/Green	SML72423C TP15	L E D 2 色	(INPUT SELECT) 7	
* LD008	WF636600	LED Red/Green	SML72423C TP15	L E D 2 色	(INPUT SELECT) 8	
* LD013	WF638900	LED Green	SLR-343MCT32	L E E D	REMOTE <WORK NAVIGATE>	
* LD015	WF638800	LED Red	SLR-343VCT32	L E E D	RECORD/PITCH FIX <QUICK NAVIGATE>	
* LD016	WF638900	LED Green	SLR-343MCT32	L E E D	MONITOR <QUICK NAVIGATE>	
LD018	V5853200	LED Yellow	SLR-56VR3F	L E E D	(PAD) 1 <QUICK LOOP SAMPLER>	01
LD019	V5853200	LED Yellow	SLR-56VR3F	L E E D	(PAD) 2 <QUICK LOOP SAMPLER>	01
LD020	V5853200	LED Yellow	SLR-56VR3F	L E E D	(PAD) 3 <QUICK LOOP SAMPLER>	01
LD021	V5853200	LED Yellow	SLR-56VR3F	L E E D	(PAD) 4 <QUICK LOOP SAMPLER>	01
* LD023	WF636600	LED Red/Green	SML72423C TP15	L E D 2 色	(TRACK SELECT) 1	
* LD024	WF636600	LED Red/Green	SML72423C TP15	L E D 2 色	(TRACK SELECT) 2	
* LD025	WF636600	LED Red/Green	SML72423C TP15	L E D 2 色	(TRACK SELECT) 3	
* LD026	WF636600	LED Red/Green	SML72423C TP15	L E D 2 色	(TRACK SELECT) 4	
* LD027	WF636600	LED Red/Green	SML72423C TP15	L E D 2 色	(TRACK SELECT) 5	
* LD028	WF636600	LED Red/Green	SML72423C TP15	L E D 2 色	(TRACK SELECT) 6	

\*: New Parts

RANK: Japan only

REF NO.	PART NO.	DESCRIPTION	部 品 名	REMARKS	QTY	RANK
* LD029	WF636600	LED Red/Green	SML72423C TP15	L E D 2 色	(TRACK SELECT) 7	
* LD030	WF636600	LED Red/Green	SML72423C TP15	L E D 2 色	(TRACK SELECT) 8	
* LD031	WF636600	LED Red/Green	SML72423C TP15	L E D 2 色	(TRACK SELECT) 9/10	
* LD032	WF636600	LED Red/Green	SML72423C TP15	L E D 2 色	(TRACK SELECT) 11/12	
* LD033	WF636600	LED Red/Green	SML72423C TP15	L E D 2 色	(TRACK SELECT) 13/14	
* LD034	WF636600	LED Red/Green	SML72423C TP15	L E D 2 色	(TRACK SELECT) 15/16	
* LD035	WF636600	LED Red/Green	SML72423C TP15	L E D 2 色	STEREO (SELECT)	
* LD041	WF638900	LED Green	SLR-343MCT32	L E E D	EQ-HIGH<SELECTED CHANNEL>	
* LD042	WF638900	LED Green	SLR-343MCT32	L E E D	EQ-HI-MID <SELECTED CHANNEL>	
* LD043	WF638900	LED Green	SLR-343MCT32	L E E D	EQ-LO-MID <SELECTED CHANNEL>	
* LD044	WF638900	LED Green	SLR-343MCT32	L E E D	EQ-LOW <SELECTED CHANNEL>	
* LD046	WF638900	LED Green	SLR-343MCT32	L E E D	UNDO/REDO	
* LD048	WF638900	LED Green	SLR-343MCT32	L E E D	JOG ON	
* LD054	WF636600	LED Red/Green	SML72423C TP15	L E D 2 色	SOUND CL IP	
* LD058	WF638800	LED Red	SLR-343VCT32	L E E D	AUTO PUNCH	
* LD062	WF638900	LED Green	SLR-343MCT32	L E E D	REPEAT	
* LD070	WF638900	LED Green	SLR-343MCT32	L E E D	PLAY	
* LD071	WF638800	LED Red	SLR-343VCT32	L E E D	REC	
RO01	HF454560	Carbon Resistor	56 1/4W J	カ ー ボ ン 抵 抗		01
-013	HF454560	Carbon Resistor	56 1/4W J	カ ー ボ ン 抵 抗		01
SW001	V8889400	Push Switch	EVQ 11Y 05B	ブ ッ シ ュ S W	(INPUT SELECT) 1	01
SW001	VV056000	Tact Switch	SKQNAED010	タ ク ト S W		01
SW002	V8889400	Push Switch	EVQ 11Y 05B	ブ ッ シ ュ S W	(INPUT SELECT) 2	01
SW002	VV056000	Tact Switch	SKQNAED010	タ ク ト S W		01
SW003	V8889400	Push Switch	EVQ 11Y 05B	ブ ッ シ ュ S W	(INPUT SELECT) 3	01
SW003	VV056000	Tact Switch	SKQNAED010	タ ク ト S W		01
SW004	V8889400	Push Switch	EVQ 11Y 05B	ブ ッ シ ュ S W	(INPUT SELECT) 4	01
SW004	VV056000	Tact Switch	SKQNAED010	タ ク ト S W		01
SW005	V8889400	Push Switch	EVQ 11Y 05B	ブ ッ シ ュ S W	(INPUT SELECT) 5	01
SW005	VV056000	Tact Switch	SKQNAED010	タ ク ト S W		01
SW006	V8889400	Push Switch	EVQ 11Y 05B	ブ ッ シ ュ S W	(INPUT SELECT) 6	01
SW006	VV056000	Tact Switch	SKQNAED010	タ ク ト S W		01
SW007	V8889400	Push Switch	EVQ 11Y 05B	ブ ッ シ ュ S W	(INPUT SELECT) 7	01
SW007	VV056000	Tact Switch	SKQNAED010	タ ク ト S W		01
SW008	V8889400	Push Switch	EVQ 11Y 05B	ブ ッ シ ュ S W	(INPUT SELECT) 8	01
SW008	VV056000	Tact Switch	SKQNAED010	タ ク ト S W		01
SW009	V8889400	Push Switch	EVQ 11Y 05B	ブ ッ シ ュ S W	SONG/SHUTDOWN <WORK NAVIGATE>	01
SW009	VV056000	Tact Switch	SKQNAED010	タ ク ト S W		01
SW010	V8889400	Push Switch	EVQ 11Y 05B	ブ ッ シ ュ S W	CD <WORK NAVIGATE>	01
SW010	VV056000	Tact Switch	SKQNAED010	タ ク ト S W		01
SW011	V8889400	Push Switch	EVQ 11Y 05B	ブ ッ シ ュ S W	TRACK <WORK NAVIGATE>	01
SW011	VV056000	Tact Switch	SKQNAED010	タ ク ト S W		01
SW012	V8889400	Push Switch	EVQ 11Y 05B	ブ ッ シ ュ S W	EDIT <WORK NAVIGATE>	01
SW012	VV056000	Tact Switch	SKQNAED010	タ ク ト S W		01
SW013	V8889400	Push Switch	EVQ 11Y 05B	ブ ッ シ ュ S W	REMOTE <WORK NAVIGATE>	01
SW013	VV056000	Tact Switch	SKQNAED010	タ ク ト S W		01
SW014	V8889400	Push Switch	EVQ 11Y 05B	ブ ッ シ ュ S W	UTILITY <WORK NAVIGATE>	01
SW014	VV056000	Tact Switch	SKQNAED010	タ ク ト S W		01
SW015	V8889400	Push Switch	EVQ 11Y 05B	ブ ッ シ ュ S W	RECORD/PITCH FIX <QUICK NAVIGATE>	01
SW015	VV056000	Tact Switch	SKQNAED010	タ ク ト S W		01
SW016	V8889400	Push Switch	EVQ 11Y 05B	ブ ッ シ ュ S W	MONITOR <QUICK NAVIGATE>	01
SW016	VV056000	Tact Switch	SKQNAED010	タ ク ト S W		01
SW017	V4757100	Tact Switch	EVQ 11A 04M	タ ク ト S W	(PAD) SELECT<QUICK LOOP SAMPLER>	01
SW018	V4757100	Tact Switch	EVQ 11A 04M	タ ク ト S W	(PAD) 1 <QUICK LOOP SAMPLER>	01
SW019	V4757100	Tact Switch	EVQ 11A 04M	タ ク ト S W	(PAD) 2 <QUICK LOOP SAMPLER>	01
SW020	V4757100	Tact Switch	EVQ 11A 04M	タ ク ト S W	(PAD) 3 <QUICK LOOP SAMPLER>	01
SW021	V4757100	Tact Switch	EVQ 11A 04M	タ ク ト S W	(PAD) 4 <QUICK LOOP SAMPLER>	01
SW022	V4757100	Tact Switch	EVQ 11A 04M	タ ク ト S W	(PAD) EDIT <QUICK LOOP SAMPLER>	01
SW023	V8889400	Push Switch	EVQ 11Y 05B	ブ ッ シ ュ S W	(TRACK SELECT) 1	01
SW023	VV056000	Tact Switch	SKQNAED010	タ ク ト S W		01
SW024	V8889400	Push Switch	EVQ 11Y 05B	ブ ッ シ ュ S W	(TRACK SELECT) 2	01
SW024	VV056000	Tact Switch	SKQNAED010	タ ク ト S W		01
SW025	V8889400	Push Switch	EVQ 11Y 05B	ブ ッ シ ュ S W	(TRACK SELECT) 3	01
SW025	VV056000	Tact Switch	SKQNAED010	タ ク ト S W		01
SW026	V8889400	Push Switch	EVQ 11Y 05B	ブ ッ シ ュ S W	(TRACK SELECT) 4	01
SW026	VV056000	Tact Switch	SKQNAED010	タ ク ト S W		01
SW027	V8889400	Push Switch	EVQ 11Y 05B	ブ ッ シ ュ S W	(TRACK SELECT) 5	01
SW027	VV056000	Tact Switch	SKQNAED010	タ ク ト S W		01
SW028	V8889400	Push Switch	EVQ 11Y 05B	ブ ッ シ ュ S W	(TRACK SELECT) 6	01
SW028	VV056000	Tact Switch	SKQNAED010	タ ク ト S W		01

\*: New Parts

RANK: Japan only

REF.NO.	PART NO.	DESCRIPTION	部 品 名	REMARKS	QTY	RANK
SW029	V8889400	Push Switch	EVQ 11Y 05B	プ ッ シ ュ S W } (TRACK SELECT) 7		01
SW029	VV056000	Tact Switch	SKQNAED010	タ ク ト S W }		01
SW030	V8889400	Push Switch	EVQ 11Y 05B	プ ッ シ ュ S W } (TRACK SELECT) 8		01
SW030	VV056000	Tact Switch	SKQNAED010	タ ク ト S W }		01
SW031	V8889400	Push Switch	EVQ 11Y 05B	プ ッ シ ュ S W } (TRACK SELECT) 9/10		01
SW031	VV056000	Tact Switch	SKQNAED010	タ ク ト S W }		01
SW032	V8889400	Push Switch	EVQ 11Y 05B	プ ッ シ ュ S W } (TRACK SELECT) 11/12		01
SW032	VV056000	Tact Switch	SKQNAED010	タ ク ト S W }		01
SW033	V8889400	Push Switch	EVQ 11Y 05B	プ ッ シ ュ S W } (TRACK SELECT) 13/14		01
SW033	VV056000	Tact Switch	SKQNAED010	タ ク ト S W }		01
SW034	V8889400	Push Switch	EVQ 11Y 05B	プ ッ シ ュ S W } (TRACK SELECT) 15/16		01
SW034	VV056000	Tact Switch	SKQNAED010	タ ク ト S W }		01
SW035	V8889400	Push Switch	EVQ 11Y 05B	プ ッ シ ュ S W } STEREO (SELECT)		01
SW035	VV056000	Tact Switch	SKQNAED010	タ ク ト S W }		01
SW041	V8889400	Push Switch	EVQ 11Y 05B	プ ッ シ ュ S W } EQ-HIGH<SELECTED CHANNEL>		01
SW041	VV056000	Tact Switch	SKQNAED010	タ ク ト S W }		01
SW042	V8889400	Push Switch	EVQ 11Y 05B	プ ッ シ ュ S W } EQ-HI-MID<SELECTED CHANNEL>		01
SW042	VV056000	Tact Switch	SKQNAED010	タ ク ト S W }		01
SW043	V8889400	Push Switch	EVQ 11Y 05B	プ ッ シ ュ S W } EQ-LO-MID<SELECTED CHANNEL>		01
SW043	VV056000	Tact Switch	SKQNAED010	タ ク ト S W }		01
SW044	V8889400	Push Switch	EVQ 11Y 05B	プ ッ シ ュ S W } EQ-LOW <SELECTED CHANNEL>		01
SW044	VV056000	Tact Switch	SKQNAED010	タ ク ト S W }		01
SW045	V8889400	Push Switch	EVQ 11Y 05B	プ ッ シ ュ S W } VIEW <SELECTED CHANNEL>		01
SW045	VV056000	Tact Switch	SKQNAED010	タ ク ト S W }		01
SW046	V8889400	Push Switch	EVQ 11Y 05B	プ ッ シ ュ S W } UNDO/REDO		01
SW046	VV056000	Tact Switch	SKQNAED010	タ ク ト S W }		01
SW047	V8889400	Push Switch	EVQ 11Y 05B	プ ッ シ ュ S W } SCENE		01
SW047	VV056000	Tact Switch	SKQNAED010	タ ク ト S W }		01
SW048	V8889400	Push Switch	EVQ 11Y 05B	プ ッ シ ュ S W } JOG ON		01
SW048	VV056000	Tact Switch	SKQNAED010	タ ク ト S W }		01
SW049	V8889400	Push Switch	EVQ 11Y 05B	プ ッ シ ュ S W } ENTER		01
SW049	VV056000	Tact Switch	SKQNAED010	タ ク ト S W }		01
SW050	V8889400	Push Switch	EVQ 11Y 05B	プ ッ シ ュ S W } CURSOR ▲		01
SW050	VV056000	Tact Switch	SKQNAED010	タ ク ト S W }		01
SW051	V8889400	Push Switch	EVQ 11Y 05B	プ ッ シ ュ S W } CURSOR ◀		01
SW051	VV056000	Tact Switch	SKQNAED010	タ ク ト S W }		01
SW052	V8889400	Push Switch	EVQ 11Y 05B	プ ッ シ ュ S W } CURSOR ▶		01
SW052	VV056000	Tact Switch	SKQNAED010	タ ク ト S W }		01
SW053	V8889400	Push Switch	EVQ 11Y 05B	プ ッ シ ュ S W } CURSOR ▼		01
SW053	VV056000	Tact Switch	SKQNAED010	タ ク ト S W }		01
SW054	V8889400	Push Switch	EVQ 11Y 05B	プ ッ シ ュ S W } SOUND CLIP		01
SW054	VV056000	Tact Switch	SKQNAED010	タ ク ト S W }		01
SW055	V8889400	Push Switch	EVQ 11Y 05B	プ ッ シ ュ S W } MARK SEARCH ◀		01
SW055	VV056000	Tact Switch	SKQNAED010	タ ク ト S W }		01
SW056	V8889400	Push Switch	EVQ 11Y 05B	プ ッ シ ュ S W } MARK SEARCH ▶		01
SW056	VV056000	Tact Switch	SKQNAED010	タ ク ト S W }		01
SW057	V8889400	Push Switch	EVQ 11Y 05B	プ ッ シ ュ S W } MARK		01
SW057	VV056000	Tact Switch	SKQNAED010	タ ク ト S W }		01
SW058	V8889400	Push Switch	EVQ 11Y 05B	プ ッ シ ュ S W } AUTO PUNCH		01
SW058	VV056000	Tact Switch	SKQNAED010	タ ク ト S W }		01
SW059	V8889400	Push Switch	EVQ 11Y 05B	プ ッ シ ュ S W } LAST REC SEARCH IN		01
SW059	VV056000	Tact Switch	SKQNAED010	タ ク ト S W }		01
SW060	V8889400	Push Switch	EVQ 11Y 05B	プ ッ シ ュ S W } LAST REC SEARCH OUT		01
SW060	VV056000	Tact Switch	SKQNAED010	タ ク ト S W }		01
SW061	V8889400	Push Switch	EVQ 11Y 05B	プ ッ シ ュ S W } SET		01
SW061	VV056000	Tact Switch	SKQNAED010	タ ク ト S W }		01
SW062	V8889400	Push Switch	EVQ 11Y 05B	プ ッ シ ュ S W } REPEAT		01
SW062	VV056000	Tact Switch	SKQNAED010	タ ク ト S W }		01
SW063	V8889400	Push Switch	EVQ 11Y 05B	プ ッ シ ュ S W } A		01
SW063	VV056000	Tact Switch	SKQNAED010	タ ク ト S W }		01
SW064	V8889400	Push Switch	EVQ 11Y 05B	プ ッ シ ュ S W } B		01
SW064	VV056000	Tact Switch	SKQNAED010	タ ク ト S W }		01
SW065	V8889400	Push Switch	EVQ 11Y 05B	プ ッ シ ュ S W } CANCEL		01
SW065	VV056000	Tact Switch	SKQNAED010	タ ク ト S W }		01
SW066	VR531200	Push Switch	ML1A-11JW	プ ッ シ ュ S W } RTZ		02
SW067	VR531200	Push Switch	ML1A-11JW	プ ッ シ ュ S W } REW		02
SW068	VR531200	Push Switch	ML1A-11JW	プ ッ シ ュ S W } FF		02
SW069	VR531200	Push Switch	ML1A-11JW	プ ッ シ ュ S W } STOP		02
SW070	VR531200	Push Switch	ML1A-11JW	プ ッ シ ュ S W } PLAY		02
SW071	VR531200	Push Switch	ML1A-11JW	プ ッ シ ュ S W } REC		02

\*: New Parts

RANK: Japan only

REF NO.	PART NO.	DESCRIPTION	部 品 名	REMARKS	QTY	RANK
VR001	V8847000	Slide Variable Resistor	B10K 45mm RS45111A	ス ラ イ ド ヴ R (FADER) 1		05
VR002	V8847000	Slide Variable Resistor	B10K 45mm RS45111A	ス ラ イ ド ヴ R (FADER) 2		05
VR003	V8847000	Slide Variable Resistor	B10K 45mm RS45111A	ス ラ イ ド ヴ R (FADER) 3		05
VR004	V8847000	Slide Variable Resistor	B10K 45mm RS45111A	ス ラ イ ド ヴ R (FADER) 4		05
VR005	V8847000	Slide Variable Resistor	B10K 45mm RS45111A	ス ラ イ ド ヴ R (FADER) 5		05
VR006	V8847000	Slide Variable Resistor	B10K 45mm RS45111A	ス ラ イ ド ヴ R (FADER) 6		05
VR007	V8847000	Slide Variable Resistor	B10K 45mm RS45111A	ス ラ イ ド ヴ R (FADER) 7		05
VR008	V8847000	Slide Variable Resistor	B10K 45mm RS45111A	ス ラ イ ド ヴ R (FADER) 8		05
VR009	V8847000	Slide Variable Resistor	B10K 45mm RS45111A	ス ラ イ ド ヴ R (FADER) 9/10		05
VR010	V8847000	Slide Variable Resistor	B10K 45mm RS45111A	ス ラ イ ド ヴ R (FADER) 11/12		05
VR011	V8847000	Slide Variable Resistor	B10K 45mm RS45111A	ス ラ イ ド ヴ R (FADER) 13/14		05
VR012	V8847000	Slide Variable Resistor	B10K 45mm RS45111A	ス ラ イ ド ヴ R (FADER) 15/16		05
VR013	V8847000	Slide Variable Resistor	B10K 45mm RS45111A	ス ラ イ ド ヴ R STEREO		05
*	WE212800	Circuit Board	PW	P W シ ー ト (WE74710) (X6394B0)		
*	WE774300	Bind Head Tapping Screw-B	3x8 MFZN2W3	B タ イ ト + B I N D		
*	WE908300	Pan Head Screw	3x12 MFZN2W3	小 ネ ジ + P A N		2
	--	Heat Sink		ヒ ー ト シ ン ク (WE90580)		
	--	Jumper Wire	FVP=2. 0C26SB11-140	2 6 7 8 ジ ャ ン パ ー ワ イ ヤ (VU32680)		
	--	Jumper Wire	FVP=2. 0C26SB8-50	ジ ャ ン パ ー ワ イ ヤ (WG35800)		01
	--	Jumper Wire	FVP=2. 0C26SB17-60	2 6 7 8 ジ ャ ン パ ー ワ イ ヤ (WE22390)		
	--	Silicon Grease	G-746	シ リ コ ン グ リ ス (0412125)		
C001	UR849330	Electrolytic Cap.	3300 25V	ケ ミ コ ン		
C002	UA355150	Mylar Capacitor	0.15 50V J	マ イ ラ ー コ ン		
C003	US145100	Ceramic Capacitor-F(chip)	0.1 25V Z	チ ッ プ セ ラ(F)		01
C004	UR838100	Electrolytic Cap.	100 16V	ケ ミ コ ン		01
C005	US145100	Ceramic Capacitor-F(chip)	0.1 25V Z	チ ッ プ セ ラ(F)		01
C006	UR839470	Electrolytic Cap.	4700 16V	ケ ミ コ ン		03
C007	US145100	Ceramic Capacitor-F(chip)	0.1 25V Z	チ ッ プ セ ラ(F)		01
C008	UR849100	Electrolytic Cap.	1000 25V	ケ ミ コ ン		01
C009	US145100	Ceramic Capacitor-F(chip)	0.1 25V Z	チ ッ プ セ ラ(F)		01
C011	UR839470	Electrolytic Cap.	4700 16V	ケ ミ コ ン		03
C012	UR848100	Electrolytic Cap.	100 25V	ケ ミ コ ン		01
C013	US145100	Ceramic Capacitor-F(chip)	0.1 25V Z	チ ッ プ セ ラ(F)		01
C014	UR838100	Electrolytic Cap.	100 16V	ケ ミ コ ン		01
C015	US145100	Ceramic Capacitor-F(chip)	0.1 25V Z	チ ッ プ セ ラ(F)		01
C016	UR858470	Electrolytic Cap.	470 35V	ケ ミ コ ン		01
C017	US145100	Ceramic Capacitor-F(chip)	0.1 25V Z	チ ッ プ セ ラ(F)		01
C018	US145100	Ceramic Capacitor-F(chip)	0.1 25V Z	チ ッ プ セ ラ(F)		01
C019	UR838100	Electrolytic Cap.	100 16V	ケ ミ コ ン		01
*	C020	WE632400	Electrolytic Cap.	470 25V	ケ ミ コ ン H D	
*	C021	WE632400	Electrolytic Cap.	470 25V	ケ ミ コ ン H D	
	C022	US063100	Ceramic Capacitor-B(chip)	1000P 50V K	チ ッ プ セ ラ(B)	01
	C023	US145100	Ceramic Capacitor-F(chip)	0.1 25V Z	チ ッ プ セ ラ(F)	01
	C024	US034470	Ceramic Capacitor-B(chip)	0.047 16V K	チ ッ プ セ ラ(B)	01
	C025	US064100	Ceramic Capacitor-B(chip)	0.01 50V K	チ ッ プ セ ラ(B)	01
	C026	US063100	Ceramic Capacitor-B(chip)	1000P 50V K	チ ッ プ セ ラ(B)	01
	C027	US062680	Ceramic Capacitor-SL(chip)	680P 50V J	チ ッ プ セ ラ(S L)	01
*	C028	WE632500	Electrolytic Cap.	1000 16V	ケ ミ コ ン H D	
*	C029	WE632500	Electrolytic Cap.	1000 16V	ケ ミ コ ン H D	
	C030	US145100	Ceramic Capacitor-F(chip)	0.1 25V Z	チ ッ プ セ ラ(F)	01
	C031	UR849330	Electrolytic Cap.	3300 25V	ケ ミ コ ン	
	C032	UR849220	Electrolytic Cap.	2200 25V	ケ ミ コ ン	03
	C033	UR839470	Electrolytic Cap.	4700 16V	ケ ミ コ ン	03
	C034	UR839470	Electrolytic Cap.	4700 16V	ケ ミ コ ン	03
	C035	UR839100	Electrolytic Cap.	1000 16V	ケ ミ コ ン	01
	C036	UA355120	Mylar Capacitor	0.12 50V J	マ イ ラ ー コ ン	01
	-038	UA355120	Mylar Capacitor	0.12 50V J	マ イ ラ ー コ ン	01
	C039	US145100	Ceramic Capacitor-F(chip)	0.1 25V Z	チ ッ プ セ ラ(F)	01
CN001	VI878900	Cable Holder	51048 11P TE	ケ ー ブ ル ホ ル ダ ー		01
CN002	VI878600	Cable Holder	51048 8P TE	ケ ー ブ ル ホ ル ダ ー		01
CN003	LB932040	Base Post Connector	VH- 4P TE	ベ ー ス ポ ス ト		01
CN004	VI879500	Cable Holder	51048 17P TE	ケ ー ブ ル ホ ル ダ ー		01
D001	VR313500	Diode	S3V20	ダ イ オ ー ド		01
D002	VS201100	Diode(chip)	D1F60 1A 600V TP	チ ッ プ ダ イ オ ー ド		01
D003	VS201100	Diode(chip)	D1F60 1A 600V TP	チ ッ プ ダ イ オ ー ド		01
D004	VR496500	Diode(chip)	MA111 FLAT TP	チ ッ プ ダ イ オ ー ド		
D004	VT332900	Diode	1SS355 TE-17	ダ イ オ ー ド		01
D005	WD475700	Diode(chip)	M2FM3 TP	チ ッ プ ダ イ オ ー ド		03
EM001	WA049400	LC Filter	6NE32A222Q93A	L C フィ ル タ ー E M I		01

\*: New Parts

RANK: Japan only

REF.NO.	PART NO.	DESCRIPTION	部 品 名	REMARKS	QTY	RANK
-003	WA049400	LC Filter	6NE32A222Q93A	LCフィルター EMI		01
EM004	VD542700	LC Filter	6NF31C223Q93A	LCフィルター EMI		01
EM005	VD542700	LC Filter	6NF31C223Q93A	LCフィルター EMI		01
EM006	WA049400	LC Filter	6NE32A222Q93A	LCフィルター EMI		01
EM007	VD542700	LC Filter	6NF31C223Q93A	LCフィルター EMI		01
EM008	WA049400	LC Filter	6NE32A222Q93A	LCフィルター EMI		01
EM009	VD542700	LC Filter	6NF31C223Q93A	LCフィルター EMI		01
IC001	X3591A00	IC	SI3122N 12V2.0A	I	REGULATOR +12V	03
IC002	X4358A00	IC	PQ3RD23	I	C REGULATOR +3.3V	03
* IC003	X5680A00	IC	MD1222N	I	C DC-DC CONVERTER	
△ JK001	V8149800	Connector	DJ0735 029 BLACK	電 源 コ ネ ク タ	DC IN	01
K001	VJ802700	Heat Sink	PUG26-25	ヒ ー ト シ ン ク		02
K002	VJ802700	Heat Sink	PUG26-25	ヒ ー ト シ ン ク		02
K005	BB071360	Screw Terminal	8.3x13 M1698	ネ ジ 端 子 M 3		01
K006	BB071360	Screw Terminal	8.3x13 M1698	ネ ジ 端 子 M 3		01
K007	VG864300	Heat Sink	DPS(15)-30	ヒ ー ト シ ン ク		02
* L001	VH746100	Choke Coil	PLT09HN2003R0P1B	チ ョ ー ク コ イ ル 2 0 u H		04
L002	WD952900	Chip Inductance	10uH 7313NA100M	イ ン ダ ク タ		
L003	VU976100	Choke Coil	ELC12E681	チ ョ ー ク コ イ ル		04
L004	GE300610	Ferrite Bead	BLO2RN1-R62T4 RX T	フ ェ ラ イ ト ビ ー ズ		01
* L005	WE492100	Coil	150uH RCR1616NP	コ イ ル		
L006	WB420300	Coil	220uH CDRH127-221M	コ イ ル		03
L008	GE300610	Ferrite Bead	BLO2RN1-R62T4 RX T	フ ェ ラ イ ト ビ ー ズ		01
* L010	WE492100	Coil	150uH RCR1616NP	コ イ ル		
R001	RD358680	Carbon Resistor (chip)	680K 1/16W J	チ ッ プ 抵 抗		01
R004	RD358360	Carbon Resistor (chip)	360K 1/16W J	チ ッ プ 抵 抗		01
R011	RD254220	Carbon Resistor (chip)	22 1/10W J	チ ッ プ 抵 抗		01
R012	RD358100	Carbon Resistor (chip)	100K 1/16W J	チ ッ プ 抵 抗		01
R013	RD359100	Carbon Resistor (chip)	1.0M 1/16W J	チ ッ プ 抵 抗		01
R014	RD357100	Carbon Resistor (chip)	10K 1/16W J	チ ッ プ 抵 抗		01
R015	RF356220	Carbon Resistor (chip)	2.2K 1/16W D	チ ッ プ 抵 抗		01
R016	RD253470	Carbon Resistor (chip)	4.7 1/10W J	チ ッ プ 抵 抗		01
* R017	WE632700	Carbon Resistor (chip)	0.056 4/3W J	チ ッ プ 抵 抗		
* R018	WE632700	Carbon Resistor (chip)	0.056 4/3W J	チ ッ プ 抵 抗		
R019	RF356220	Carbon Resistor (chip)	2.2K 1/16W D	チ ッ プ 抵 抗		01
R020	RF355180	Carbon Resistor (chip)	180 1/16W D	チ ッ プ 抵 抗		01
R021	RD357100	Carbon Resistor (chip)	10K 1/16W J	チ ッ プ 抵 抗		01
R022	RD358560	Carbon Resistor (chip)	560K 1/16W J	チ ッ プ 抵 抗		01
SW001	VY980400	Push Switch	SDDL1B1-B2	プ ッ シ ュ S W	ON/STANDBY	03
* C101	WE213000	Circuit Board	ADA (SUBCOM 1/2)	A D A シ ー ト	(WD39940) (X5633B0)	
* C102	WE212900	Circuit Board	LCD (SUBCOM 2/2)	L C D シ ー ト	(WD39940) (X5633B0)	
C103	US145100	Ceramic Capacitor-F(chip)	0.1 25V Z	チ ッ プ セ ラ(F)		01
C104	UR867220	Electrolytic Cap.	22 50V	ケ ミ コ ン		01
C105	US145100	Ceramic Capacitor-F(chip)	0.1 25V Z	チ ッ プ セ ラ(F)		01
C106	US061560	Ceramic Capacitor-CH(chip)	56P 50V J	チ ッ プ セ ラ(C H)		01
C107	US061560	Ceramic Capacitor-CH(chip)	56P 50V J	チ ッ プ セ ラ(C H)		01
C108	US145100	Ceramic Capacitor-F(chip)	0.1 25V Z	チ ッ プ セ ラ(F)		01
-111	US145100	Ceramic Capacitor-F(chip)	0.1 25V Z	チ ッ プ セ ラ(F)		01
C112	UR837100	Electrolytic Cap.	10 16V	ケ ミ コ ン		01
-114	UR837100	Electrolytic Cap.	10 16V	ケ ミ コ ン		01
C115	US145100	Ceramic Capacitor-F(chip)	0.1 25V Z	チ ッ プ セ ラ(F)		01
-117	US145100	Ceramic Capacitor-F(chip)	0.1 25V Z	チ ッ プ セ ラ(F)		01
C201	UR878100	Electrolytic Cap.	100 63V	ケ ミ コ ン		01
C202	US062220	Ceramic Capacitor-SL(chip)	220P 50V	チ ッ プ セ ラ(S L)		01
C203	US062220	Ceramic Capacitor-SL(chip)	220P 50V	チ ッ プ セ ラ(S L)		01
C204	UR867100	Electrolytic Cap.	10 50V	ケ ミ コ ン		01
C205	UR867100	Electrolytic Cap.	10 50V	ケ ミ コ ン		01
C206	US062220	Ceramic Capacitor-SL(chip)	220P 50V	チ ッ プ セ ラ(S L)		01
C207	US062220	Ceramic Capacitor-SL(chip)	220P 50V	チ ッ プ セ ラ(S L)		01
C208	VJ097400	Electrolytic Cap.	10 50V	ケ ミ コ ン K L		01
C209	VJ097400	Electrolytic Cap.	10 50V	ケ ミ コ ン K L		01
C211	US061470	Ceramic Capacitor-CH(chip)	47P 50V J	チ ッ プ セ ラ(C H)		01
C212	US061820	Ceramic Capacitor-SL(chip)	82P 50V J	チ ッ プ セ ラ(S L)		01
C213	US061820	Ceramic Capacitor-SL(chip)	82P 50V J	チ ッ プ セ ラ(S L)		01
C214	UU238100	Electrolytic Cap.	100 16V	ケ ミ コ ン F W		01
C215	UR838100	Electrolytic Cap.	100 16V	ケ ミ コ ン		01
C217	UR828220	Electrolytic Cap.	220 10V	ケ ミ コ ン		01
C218	US061220	Ceramic Capacitor-CH(chip)	22P 50V J	チ ッ プ セ ラ(C H)		01
C219	UR837470	Electrolytic Cap.	47 16V	ケ ミ コ ン		01

\*: New Parts

RANK: Japan only

REF NO.	PART NO.	DESCRIPTION	部 品 名	REMARKS	QTY	RANK
C220	UU247470	Electrolytic Cap.	47 25V	ケ ミ コ ン F W		01
C221	US145100	Ceramic Capacitor-F(chip)	0.1 25V Z	チ ッ プ セ ラ(F)		01
C222	UU238100	Electrolytic Cap.	100 16V	ケ ミ コ ン F W		01
C223	US145100	Ceramic Capacitor-F(chip)	0.1 25V Z	チ ッ プ セ ラ(F)		01
C224	UR837100	Electrolytic Cap.	10 16V	ケ ミ コ ン		01
C225	US145100	Ceramic Capacitor-F(chip)	0.1 25V Z	チ ッ プ セ ラ(F)		01
* C227	UR047220	Electrolytic Cap.	22 25V	ケ ミ コ ン		01
C230	UU247470	Electrolytic Cap.	47 25V	ケ ミ コ ン F W		01
-232	UU247470	Electrolytic Cap.	47 25V	ケ ミ コ ン F W		01
C233	US061220	Ceramic Capacitor-CH(chip)	22P 50V J	チ ッ プ セ ラ(C H)		01
C252	US062220	Ceramic Capacitor-SL(chip)	220P 50V	チ ッ プ セ ラ(S L)		01
C253	US062220	Ceramic Capacitor-SL(chip)	220P 50V	チ ッ プ セ ラ(S L)		01
C254	UR867100	Electrolytic Cap.	10 50V	ケ ミ コ ン		01
C255	UR867100	Electrolytic Cap.	10 50V	ケ ミ コ ン		01
C256	US062220	Ceramic Capacitor-SL(chip)	220P 50V	チ ッ プ セ ラ(S L)		01
C257	US062220	Ceramic Capacitor-SL(chip)	220P 50V	チ ッ プ セ ラ(S L)		01
C258	VJ097400	Electrolytic Cap.	10 50V	ケ ミ コ ン K L		01
C259	VJ097400	Electrolytic Cap.	10 50V	ケ ミ コ ン K L		01
C261	US061470	Ceramic Capacitor-CH(chip)	47P 50V J	チ ッ プ セ ラ(C H)		01
C262	US061820	Ceramic Capacitor-SL(chip)	82P 50V J	チ ッ プ セ ラ(S L)		01
C263	US061820	Ceramic Capacitor-SL(chip)	82P 50V J	チ ッ プ セ ラ(S L)		01
C264	UU238100	Electrolytic Cap.	100 16V	ケ ミ コ ン F W		01
C265	UR838100	Electrolytic Cap.	100 16V	ケ ミ コ ン		01
C267	UR828220	Electrolytic Cap.	220 10V	ケ ミ コ ン		01
C268	US061220	Ceramic Capacitor-CH(chip)	22P 50V J	チ ッ プ セ ラ(C H)		01
C269	UR837470	Electrolytic Cap.	47 16V	ケ ミ コ ン		01
C281	UU247470	Electrolytic Cap.	47 25V	ケ ミ コ ン F W		01
C282	UU247470	Electrolytic Cap.	47 25V	ケ ミ コ ン F W		01
C301	UR878100	Electrolytic Cap.	100 63V	ケ ミ コ ン		01
C302	US062220	Ceramic Capacitor-SL(chip)	220P 50V	チ ッ プ セ ラ(S L)		01
C303	US062220	Ceramic Capacitor-SL(chip)	220P 50V	チ ッ プ セ ラ(S L)		01
C304	UR867100	Electrolytic Cap.	10 50V	ケ ミ コ ン		01
C305	UR867100	Electrolytic Cap.	10 50V	ケ ミ コ ン		01
C306	US062220	Ceramic Capacitor-SL(chip)	220P 50V	チ ッ プ セ ラ(S L)		01
C307	US062220	Ceramic Capacitor-SL(chip)	220P 50V	チ ッ プ セ ラ(S L)		01
C308	VJ097400	Electrolytic Cap.	10 50V	ケ ミ コ ン K L		01
C309	VJ097400	Electrolytic Cap.	10 50V	ケ ミ コ ン K L		01
C311	US061470	Ceramic Capacitor-CH(chip)	47P 50V J	チ ッ プ セ ラ(C H)		01
C312	US061820	Ceramic Capacitor-SL(chip)	82P 50V J	チ ッ プ セ ラ(S L)		01
C313	US061820	Ceramic Capacitor-SL(chip)	82P 50V J	チ ッ プ セ ラ(S L)		01
C314	UU238100	Electrolytic Cap.	100 16V	ケ ミ コ ン F W		01
C315	UR838100	Electrolytic Cap.	100 16V	ケ ミ コ ン		01
C317	UR828220	Electrolytic Cap.	220 10V	ケ ミ コ ン		01
C318	US061220	Ceramic Capacitor-CH(chip)	22P 50V J	チ ッ プ セ ラ(C H)		01
C319	UR837470	Electrolytic Cap.	47 16V	ケ ミ コ ン		01
C320	UU247470	Electrolytic Cap.	47 25V	ケ ミ コ ン F W		01
C321	US145100	Ceramic Capacitor-F(chip)	0.1 25V Z	チ ッ プ セ ラ(F)		01
C322	UU238100	Electrolytic Cap.	100 16V	ケ ミ コ ン F W		01
C323	US145100	Ceramic Capacitor-F(chip)	0.1 25V Z	チ ッ プ セ ラ(F)		01
C324	UR837100	Electrolytic Cap.	10 16V	ケ ミ コ ン		01
C325	US145100	Ceramic Capacitor-F(chip)	0.1 25V Z	チ ッ プ セ ラ(F)		01
* C327	UR047220	Electrolytic Cap.	22 25V	ケ ミ コ ン		01
C330	UU247470	Electrolytic Cap.	47 25V	ケ ミ コ ン F W		01
-332	UU247470	Electrolytic Cap.	47 25V	ケ ミ コ ン F W		01
C352	US062220	Ceramic Capacitor-SL(chip)	220P 50V	チ ッ プ セ ラ(S L)		01
C353	US062220	Ceramic Capacitor-SL(chip)	220P 50V	チ ッ プ セ ラ(S L)		01
C354	UR867100	Electrolytic Cap.	10 50V	ケ ミ コ ン		01
C355	UR867100	Electrolytic Cap.	10 50V	ケ ミ コ ン		01
C356	US062220	Ceramic Capacitor-SL(chip)	220P 50V	チ ッ プ セ ラ(S L)		01
C357	US062220	Ceramic Capacitor-SL(chip)	220P 50V	チ ッ プ セ ラ(S L)		01
C358	VJ097400	Electrolytic Cap.	10 50V	ケ ミ コ ン K L		01
C359	VJ097400	Electrolytic Cap.	10 50V	ケ ミ コ ン K L		01
C361	US061470	Ceramic Capacitor-CH(chip)	47P 50V J	チ ッ プ セ ラ(C H)		01
C362	US061820	Ceramic Capacitor-SL(chip)	82P 50V J	チ ッ プ セ ラ(S L)		01
C363	US061820	Ceramic Capacitor-SL(chip)	82P 50V J	チ ッ プ セ ラ(S L)		01
C364	UU238100	Electrolytic Cap.	100 16V	ケ ミ コ ン F W		01
C365	UR838100	Electrolytic Cap.	100 16V	ケ ミ コ ン		01
C367	UR828220	Electrolytic Cap.	220 10V	ケ ミ コ ン		01
C368	US061220	Ceramic Capacitor-CH(chip)	22P 50V J	チ ッ プ セ ラ(C H)		01
C369	UR837470	Electrolytic Cap.	47 16V	ケ ミ コ ン		01

\*: New Parts

RANK: Japan only

REF.NO.	PART NO.	DESCRIPTION	部 品 名	REMARKS	QTY	RANK
C381	UU247470	Electrolytic Cap.	47 25V	ケ ミ コ ン F W		01
C382	UU247470	Electrolytic Cap.	47 25V	ケ ミ コ ン F W		01
C401	UR878100	Electrolytic Cap.	100 63V	ケ ミ コ ン		01
C402	US062220	Ceramic Capacitor-SL(chip)	220P 50V	チ ッ プ セ ラ(S L)		01
C403	US062220	Ceramic Capacitor-SL(chip)	220P 50V	チ ッ プ セ ラ(S L)		01
C404	UR867100	Electrolytic Cap.	10 50V	ケ ミ コ ン		01
C405	UR867100	Electrolytic Cap.	10 50V	ケ ミ コ ン		01
C406	US062220	Ceramic Capacitor-SL(chip)	220P 50V	チ ッ プ セ ラ(S L)		01
C407	US062220	Ceramic Capacitor-SL(chip)	220P 50V	チ ッ プ セ ラ(S L)		01
C408	VJ097400	Electrolytic Cap.	10 50V	ケ ミ コ ン K L		01
C409	VJ097400	Electrolytic Cap.	10 50V	ケ ミ コ ン K L		01
C411	US061470	Ceramic Capacitor-CH(chip)	47P 50V J	チ ッ プ セ ラ(C H)		01
C412	US061820	Ceramic Capacitor-SL(chip)	82P 50V J	チ ッ プ セ ラ(S L)		01
C413	US061820	Ceramic Capacitor-SL(chip)	82P 50V J	チ ッ プ セ ラ(S L)		01
C414	UU238100	Electrolytic Cap.	100 16V	ケ ミ コ ン F W		01
C415	UR838100	Electrolytic Cap.	100 16V	ケ ミ コ ン		01
C417	UR828220	Electrolytic Cap.	220 10V	ケ ミ コ ン		01
C418	US061220	Ceramic Capacitor-CH(chip)	22P 50V J	チ ッ プ セ ラ(C H)		01
C419	UR837470	Electrolytic Cap.	47 16V	ケ ミ コ ン		01
C420	UU247470	Electrolytic Cap.	47 25V	ケ ミ コ ン F W		01
C421	US145100	Ceramic Capacitor-F(chip)	0.1 25V Z	チ ッ プ セ ラ(F)		01
C422	UU238100	Electrolytic Cap.	100 16V	ケ ミ コ ン F W		01
C423	US145100	Ceramic Capacitor-F(chip)	0.1 25V Z	チ ッ プ セ ラ(F)		01
C424	UR837100	Electrolytic Cap.	10 16V	ケ ミ コ ン		01
C425	US145100	Ceramic Capacitor-F(chip)	0.1 25V Z	チ ッ プ セ ラ(F)		01
* C427	UR047220	Electrolytic Cap.	22 25V	ケ ミ コ ン		
C430	UU247470	Electrolytic Cap.	47 25V	ケ ミ コ ン F W		01
-432	UU247470	Electrolytic Cap.	47 25V	ケ ミ コ ン F W		01
C452	US062220	Ceramic Capacitor-SL(chip)	220P 50V	チ ッ プ セ ラ(S L)		01
C453	US062220	Ceramic Capacitor-SL(chip)	220P 50V	チ ッ プ セ ラ(S L)		01
C454	UR867100	Electrolytic Cap.	10 50V	ケ ミ コ ン		01
C455	UR867100	Electrolytic Cap.	10 50V	ケ ミ コ ン		01
C456	US062220	Ceramic Capacitor-SL(chip)	220P 50V	チ ッ プ セ ラ(S L)		01
C457	US062220	Ceramic Capacitor-SL(chip)	220P 50V	チ ッ プ セ ラ(S L)		01
C458	VJ097400	Electrolytic Cap.	10 50V	ケ ミ コ ン K L		01
C459	VJ097400	Electrolytic Cap.	10 50V	ケ ミ コ ン K L		01
C461	US061470	Ceramic Capacitor-CH(chip)	47P 50V J	チ ッ プ セ ラ(C H)		01
C462	US061820	Ceramic Capacitor-SL(chip)	82P 50V J	チ ッ プ セ ラ(S L)		01
C463	US061820	Ceramic Capacitor-SL(chip)	82P 50V J	チ ッ プ セ ラ(S L)		01
C464	UU238100	Electrolytic Cap.	100 16V	ケ ミ コ ン F W		01
C465	UR838100	Electrolytic Cap.	100 16V	ケ ミ コ ン		01
C467	UR828220	Electrolytic Cap.	220 10V	ケ ミ コ ン		01
C468	US061220	Ceramic Capacitor-CH(chip)	22P 50V J	チ ッ プ セ ラ(C H)		01
C469	UR837470	Electrolytic Cap.	47 16V	ケ ミ コ ン		01
C481	UU247470	Electrolytic Cap.	47 25V	ケ ミ コ ン F W		01
C482	UU247470	Electrolytic Cap.	47 25V	ケ ミ コ ン F W		01
C501	UR878100	Electrolytic Cap.	100 63V	ケ ミ コ ン		01
C502	US062220	Ceramic Capacitor-SL(chip)	220P 50V	チ ッ プ セ ラ(S L)		01
C503	US062220	Ceramic Capacitor-SL(chip)	220P 50V	チ ッ プ セ ラ(S L)		01
C504	UR867100	Electrolytic Cap.	10 50V	ケ ミ コ ン		01
C505	UR867100	Electrolytic Cap.	10 50V	ケ ミ コ ン		01
C506	US062220	Ceramic Capacitor-SL(chip)	220P 50V	チ ッ プ セ ラ(S L)		01
C507	US062220	Ceramic Capacitor-SL(chip)	220P 50V	チ ッ プ セ ラ(S L)		01
C508	VJ097400	Electrolytic Cap.	10 50V	ケ ミ コ ン K L		01
C509	VJ097400	Electrolytic Cap.	10 50V	ケ ミ コ ン K L		01
C511	US061470	Ceramic Capacitor-CH(chip)	47P 50V J	チ ッ プ セ ラ(C H)		01
C512	US061820	Ceramic Capacitor-SL(chip)	82P 50V J	チ ッ プ セ ラ(S L)		01
C513	US061820	Ceramic Capacitor-SL(chip)	82P 50V J	チ ッ プ セ ラ(S L)		01
C514	UU238100	Electrolytic Cap.	100 16V	ケ ミ コ ン F W		01
C515	UR838100	Electrolytic Cap.	100 16V	ケ ミ コ ン		01
C517	UR828220	Electrolytic Cap.	220 10V	ケ ミ コ ン		01
C518	US061220	Ceramic Capacitor-CH(chip)	22P 50V J	チ ッ プ セ ラ(C H)		01
C519	UR837470	Electrolytic Cap.	47 16V	ケ ミ コ ン		01
C520	UU247470	Electrolytic Cap.	47 25V	ケ ミ コ ン F W		01
C521	US145100	Ceramic Capacitor-F(chip)	0.1 25V Z	チ ッ プ セ ラ(F)		01
C522	UU238100	Electrolytic Cap.	100 16V	ケ ミ コ ン F W		01
C523	US145100	Ceramic Capacitor-F(chip)	0.1 25V Z	チ ッ プ セ ラ(F)		01
C524	UR837100	Electrolytic Cap.	10 16V	ケ ミ コ ン		01
C525	US145100	Ceramic Capacitor-F(chip)	0.1 25V Z	チ ッ プ セ ラ(F)		01
* C527	UR047220	Electrolytic Cap.	22 25V	ケ ミ コ ン		

\*: New Parts

RANK: Japan only



REF NO.	PART NO.	DESCRIPTION	部 品 名	REMARKS	QTY	RANK
C530	UU247470	Electrolytic Cap.	47 25V	ケ ミ コ ン F W		01
-532	UU247470	Electrolytic Cap.	47 25V	ケ ミ コ ン F W		01
C552	US062220	Ceramic Capacitor-SL(chip)	220P 50V	チ ッ プ セ ラ(S L)		01
C553	US062220	Ceramic Capacitor-SL(chip)	220P 50V	チ ッ プ セ ラ(S L)		01
C554	UR867100	Electrolytic Cap.	10 50V	ケ ミ コ ン		01
C555	UR867100	Electrolytic Cap.	10 50V	ケ ミ コ ン		01
C556	US062220	Ceramic Capacitor-SL(chip)	220P 50V	チ ッ プ セ ラ(S L)		01
C557	US062220	Ceramic Capacitor-SL(chip)	220P 50V	チ ッ プ セ ラ(S L)		01
C558	VJ097400	Electrolytic Cap.	10 50V	ケ ミ コ ン K L		01
C559	VJ097400	Electrolytic Cap.	10 50V	ケ ミ コ ン K L		01
C561	US061470	Ceramic Capacitor-CH(chip)	47P 50V J	チ ッ プ セ ラ(C H)		01
C562	US061820	Ceramic Capacitor-SL(chip)	82P 50V J	チ ッ プ セ ラ(S L)		01
C563	US061820	Ceramic Capacitor-SL(chip)	82P 50V J	チ ッ プ セ ラ(S L)		01
C564	UU238100	Electrolytic Cap.	100 16V	ケ ミ コ ン F W		01
C565	UR838100	Electrolytic Cap.	100 16V	ケ ミ コ ン		01
C567	UR828220	Electrolytic Cap.	220 10V	ケ ミ コ ン		01
C568	US061220	Ceramic Capacitor-CH(chip)	22P 50V J	チ ッ プ セ ラ(C H)		01
C569	UR837470	Electrolytic Cap.	47 16V	ケ ミ コ ン		01
C581	UU247470	Electrolytic Cap.	47 25V	ケ ミ コ ン F W		01
C582	UU247470	Electrolytic Cap.	47 25V	ケ ミ コ ン F W		01
C601	US062220	Ceramic Capacitor-SL(chip)	220P 50V	チ ッ プ セ ラ(S L)		01
C602	UN866100	Electrolytic Cap.-BP	1.0 50V	B P ケ ミ コ ン		01
C603	US061470	Ceramic Capacitor-CH(chip)	47P 50V J	チ ッ プ セ ラ(C H)		01
C604	UR837470	Electrolytic Cap.	47 16V	ケ ミ コ ン		01
C605	UR837470	Electrolytic Cap.	47 16V	ケ ミ コ ン		01
C606	US145100	Ceramic Capacitor-F(chip)	0.1 25V Z	チ ッ プ セ ラ(F)		01
C651	US061470	Ceramic Capacitor-CH(chip)	47P 50V J	チ ッ プ セ ラ(C H)		01
C652	US061470	Ceramic Capacitor-CH(chip)	47P 50V J	チ ッ プ セ ラ(C H)		01
C653	US061100	Ceramic Capacitor-CH(chip)	10P 50V D	チ ッ プ セ ラ(C H)		01
C657	US145100	Ceramic Capacitor-F(chip)	0.1 25V Z	チ ッ プ セ ラ(F)		01
C658	US145100	Ceramic Capacitor-F(chip)	0.1 25V Z	チ ッ プ セ ラ(F)		01
C659	UR828220	Electrolytic Cap.	220 10V	ケ ミ コ ン		01
C660	US145100	Ceramic Capacitor-F(chip)	0.1 25V Z	チ ッ プ セ ラ(F)		01
-662	US145100	Ceramic Capacitor-F(chip)	0.1 25V Z	チ ッ プ セ ラ(F)		01
* C663	UU238220	Electrolytic Cap.	220 16V	ケ ミ コ ン F W		01
C664	US145100	Ceramic Capacitor-F(chip)	0.1 25V Z	チ ッ プ セ ラ(F)		01
C665	US145100	Ceramic Capacitor-F(chip)	0.1 25V Z	チ ッ プ セ ラ(F)		01
C666	WA122600	Electrolytic Cap.	220 10V	ケ ミ コ ン H C		01
C667	WB828700	Electrolytic Cap.	470 50V	ケ ミ コ ン A S F		01
C703	US061100	Ceramic Capacitor-CH(chip)	10P 50V D	チ ッ プ セ ラ(C H)		01
C704	US145100	Ceramic Capacitor-F(chip)	0.1 25V Z	チ ッ プ セ ラ(F)		01
C705	UU247470	Electrolytic Cap.	47 25V	ケ ミ コ ン F W		01
C706	UU238100	Electrolytic Cap.	100 16V	ケ ミ コ ン F W		01
C707	UA353470	Mylar Capacitor	4700P 50V J	マ イ ラ ー コ ン		01
C708	UA353100	Mylar Capacitor	1000P 50V J	マ イ ラ ー コ ン		01
C709	UA353100	Mylar Capacitor	1000P 50V J	マ イ ラ ー コ ン		01
C711	UU247470	Electrolytic Cap.	47 25V	ケ ミ コ ン F W		01
C712	US062220	Ceramic Capacitor-SL(chip)	220P 50V	チ ッ プ セ ラ(S L)		01
C714	UU247470	Electrolytic Cap.	47 25V	ケ ミ コ ン F W		01
C729	US061220	Ceramic Capacitor-CH(chip)	22P 50V J	チ ッ プ セ ラ(C H)		01
C756	UU238100	Electrolytic Cap.	100 16V	ケ ミ コ ン F W		01
C757	UA353470	Mylar Capacitor	4700P 50V J	マ イ ラ ー コ ン		01
C758	UA353100	Mylar Capacitor	1000P 50V J	マ イ ラ ー コ ン		01
C759	UA353100	Mylar Capacitor	1000P 50V J	マ イ ラ ー コ ン		01
C761	UU247470	Electrolytic Cap.	47 25V	ケ ミ コ ン F W		01
C762	US062220	Ceramic Capacitor-SL(chip)	220P 50V	チ ッ プ セ ラ(S L)		01
C803	US061100	Ceramic Capacitor-CH(chip)	10P 50V D	チ ッ プ セ ラ(C H)		01
C804	US145100	Ceramic Capacitor-F(chip)	0.1 25V Z	チ ッ プ セ ラ(F)		01
C805	UU247470	Electrolytic Cap.	47 25V	ケ ミ コ ン F W		01
C806	UU238100	Electrolytic Cap.	100 16V	ケ ミ コ ン F W		01
C807	UA353470	Mylar Capacitor	4700P 50V J	マ イ ラ ー コ ン		01
C808	UA353100	Mylar Capacitor	1000P 50V J	マ イ ラ ー コ ン		01
C809	UA353100	Mylar Capacitor	1000P 50V J	マ イ ラ ー コ ン		01
C810	UU247470	Electrolytic Cap.	47 25V	ケ ミ コ ン F W		01
C811	UR837100	Electrolytic Cap.	10 16V	ケ ミ コ ン		01
C813	UR837100	Electrolytic Cap.	10 16V	ケ ミ コ ン		01
C815	US062220	Ceramic Capacitor-SL(chip)	220P 50V	チ ッ プ セ ラ(S L)		01
C817	UU247470	Electrolytic Cap.	47 25V	ケ ミ コ ン F W		01
C819	UU247470	Electrolytic Cap.	47 25V	ケ ミ コ ン F W		01
C820	UR837100	Electrolytic Cap.	10 16V	ケ ミ コ ン		01

\*: New Parts

RANK: Japan only

REF.NO.	PART NO.	DESCRIPTION	部 品 名	REMARKS	QTY	RANK
C821	US061100	Ceramic Capacitor-CH(chip)	10P 50V D	チップセラ(C H)		01
C823	UR838330	Electrolytic Cap.	330 16V	ケミコン		01
C825	US062470	Ceramic Capacitor-SL(chip)	470P 50V J	チップセラ(S L)		01
C826	UR866470	Electrolytic Cap.	4.7 50V	ケミコン		01
C827	US145100	Ceramic Capacitor-F(chip)	0.1 25V Z	チップセラ(F)		01
* C828	WE632400	Electrolytic Cap.	470 25V	ケミコン H D		
C829	US061220	Ceramic Capacitor-CH(chip)	22P 50V J	チップセラ(C H)		01
C856	UU238100	Electrolytic Cap.	100 16V	ケミコン F W		01
C857	UA353470	Mylar Capacitor	4700P 50V J	マイラーコン		01
C858	UA353100	Mylar Capacitor	1000P 50V J	マイラーコン		01
C859	UA353100	Mylar Capacitor	1000P 50V J	マイラーコン		01
C860	UU247470	Electrolytic Cap.	47 25V	ケミコン F W		01
C861	UR837100	Electrolytic Cap.	10 16V	ケミコン		01
C863	UR837100	Electrolytic Cap.	10 16V	ケミコン		01
C865	US062220	Ceramic Capacitor-SL(chip)	220P 50V	チップセラ(S L)		01
C870	UR837100	Electrolytic Cap.	10 16V	ケミコン		01
C871	US061100	Ceramic Capacitor-CH(chip)	10P 50V D	チップセラ(C H)		01
C873	UR838330	Electrolytic Cap.	330 16V	ケミコン		01
C875	US062470	Ceramic Capacitor-SL(chip)	470P 50V J	チップセラ(S L)		01
C901	UU238100	Electrolytic Cap.	100 16V	ケミコン F W		01
C902	UA353100	Mylar Capacitor	1000P 50V J	マイラーコン		01
C903	UR837470	Electrolytic Cap.	47 16V	ケミコン		01
C905	UR038100	Electrolytic Cap.	100 16V	ケミコン		01
C911	UU238100	Electrolytic Cap.	100 16V	ケミコン F W		01
C912	UA353100	Mylar Capacitor	1000P 50V J	マイラーコン		01
C913	UR837470	Electrolytic Cap.	47 16V	ケミコン		01
C951	UR848100	Electrolytic Cap.	100 25V	ケミコン		01
* CN101	V5423100	Connector, FFC	52207-2490 24P SE	FFCコネクタ		
CN102	V9238300	Connector	52437-2791 27PIN	コネクタ		
CN103	V9238300	Connector	52437-2791 27PIN	コネクタ		
CN105	VB858100	Connector	PH 2P SE	コネクタベースポスト		01
* CN651	WD295900	Connector, FFC	52793 23P SE	FFCコネクタ		
CN652	VK027000	Wire Trap	52151 11P SE	ワイヤートラップ		02
D601	VR496500	Diode(chip)	MA111 FLAT TP	チップダイオード		
D601	VT332900	Diode	1SS355 TE-17	ダイオード		01
D602	VR496500	Diode(chip)	MA111 FLAT TP	チップダイオード		
D602	VT332900	Diode	1SS355 TE-17	ダイオード		01
D651	VS201100	Diode(chip)	D1F60 1A 600V TP	チップダイオード		01
D652	VS201100	Diode(chip)	D1F60 1A 600V TP	チップダイオード		01
D951	VR496500	Diode(chip)	MA111 FLAT TP	チップダイオード		
D951	VT332900	Diode	1SS355 TE-17	ダイオード		01
EM651	VD542700	LC Filter	6NF31C223Q93A	LCフィルター EMI		01
EM652	WA049400	LC Filter	6NE32A222Q93A	LCフィルター EMI		01
EM801	WA049400	LC Filter	6NE32A222Q93A	LCフィルター EMI		01
IC101	X4983A00	IC	NJM2902M (TE1)	I C	OP AMP	02
* IC103	X5962A00	IC	S1F76610M2E010B	I C	DC-DC CONVERTER	
IC201	X3505A00	IC	NJM2068M-D (TE2)	I C	OP AMP	02
IC202	X3852A00	IC	NJM2115M-TE1	I C	OP AMP	01
IC203	X5219A00	IC	AK5381VT-E2	I C	ADC	05
IC301	X3505A00	IC	NJM2068M-D (TE2)	I C	OP AMP	02
IC302	X3852A00	IC	NJM2115M-TE1	I C	OP AMP	01
IC303	X5219A00	IC	AK5381VT-E2	I C	ADC	05
IC401	X3505A00	IC	NJM2068M-D (TE2)	I C	OP AMP	02
IC402	X3852A00	IC	NJM2115M-TE1	I C	OP AMP	01
IC403	X5219A00	IC	AK5381VT-E2	I C	ADC	05
IC501	X3505A00	IC	NJM2068M-D (TE2)	I C	OP AMP	02
IC502	X3852A00	IC	NJM2115M-TE1	I C	OP AMP	01
IC503	X5219A00	IC	AK5381VT-E2	I C	ADC	05
IC601	X5711A00	IC	NJM4560M (TE1)	I C	OP AMP	01
IC651	X2709A00	IC	SN74AHCT245PWR	I C	TRANSCEIVER	02
IC652	X2709A00	IC	SN74AHCT245PWR	I C	TRANSCEIVER	02
IC653	X2600A00	IC	NJM78M12DL1ATE1	I C	REGULATOR +12V	02
IC654	XS534A00	IC	NJM78M05DL1A (TE1)	I C	REGULATOR +5V	02
IC701	X0661A00	IC	AK4382AVT	I C	DAC	07
IC702	XF291A00	IC	UPC4570G2-T1-A	I C	OP AMP	03
IC801	X0661A00	IC	AK4382AVT	I C	DAC	07
IC802	X3505A00	IC	NJM2068M-D (TE2)	I C	OP AMP	02
IC803	XF291A00	IC	UPC4570G2-T1-A	I C	OP AMP	03
IC804	X0824A00	IC	NJM4556AD	I C	OP AMP	02
IC901	X3505A00	IC	NJM2068M-D (TE2)	I C	OP AMP	02

\*: New Parts

RANK: Japan only

REF NO.	PART NO.	DESCRIPTION	部 品 名	REMARKS	QTY	RANK
JK201	V2910100	Cannon Connector	NCJ6F1-H-0	キ ャ ノ ン コ ネ ク タ	MIC/LINE INPUT 1	06
JK251	V2910100	Cannon Connector	NCJ6F1-H-0	キ ャ ノ ン コ ネ ク タ	MIC/LINE INPUT 2	06
JK301	V2910100	Cannon Connector	NCJ6F1-H-0	キ ャ ノ ン コ ネ ク タ	MIC/LINE INPUT 3	06
JK351	V2910100	Cannon Connector	NCJ6F1-H-0	キ ャ ノ ン コ ネ ク タ	MIC/LINE INPUT 4	06
JK401	V2910100	Cannon Connector	NCJ6F1-H-0	キ ャ ノ ン コ ネ ク タ	MIC/LINE INPUT 5	06
JK451	V2910100	Cannon Connector	NCJ6F1-H-0	キ ャ ノ ン コ ネ ク タ	MIC/LINE INPUT 6	06
JK501	V2910100	Cannon Connector	NCJ6F1-H-0	キ ャ ノ ン コ ネ ク タ	MIC/LINE INPUT 7	06
JK551	V2910100	Cannon Connector	NCJ6F1-H-0	キ ャ ノ ン コ ネ ク タ	MIC/LINE INPUT 8	06
JK601	V4442100	Phone Jack	JACK YKB21-5078	ホ ー ン コ ネ ク タ	HI-Z	03
JK701	VB312600	Phone Jack Black	JACK YKB21-5012	ホ ー ン コ ネ ク タ (黒)	STEREO/AUX OUT L	02
JK751	VB312600	Phone Jack Black	JACK YKB21-5012	ホ ー ン コ ネ ク タ (黒)	STEREO/AUX OUT R	02
JK801	VB312600	Phone Jack Black	JACK YKB21-5012	ホ ー ン コ ネ ク タ (黒)	MONITOR OUT L	02
JK802	VE382300	Phone Jack	JACK YKB21-5	ホ ー ン コ ネ ク タ	PHONES	01
JK851	VB312600	Phone Jack Black	JACK YKB21-5012	ホ ー ン コ ネ ク タ (黒)	MONITOR OUT R	02
K601	V6435700	Bracket Phone Jack		フ ォ ー ン ジャ ッ ク 金 具		02
K751	V6435400	Bracket Phone Jack		フ ォ ー ン ジャ ッ ク 金 具		02
K851	V6435400	Bracket Phone Jack		フ ォ ー ン ジャ ッ ク 金 具		02
L201	V3063400	Chip Inductance	BLM18BD601SN1D	チ ッ プ イ ン ダ ク タ		01
-204	V3063400	Chip Inductance	BLM18BD601SN1D	チ ッ プ イ ン ダ ク タ		01
L251	V3063400	Chip Inductance	BLM18BD601SN1D	チ ッ プ イ ン ダ ク タ		01
-254	V3063400	Chip Inductance	BLM18BD601SN1D	チ ッ プ イ ン ダ ク タ		01
L301	V3063400	Chip Inductance	BLM18BD601SN1D	チ ッ プ イ ン ダ ク タ		01
-304	V3063400	Chip Inductance	BLM18BD601SN1D	チ ッ プ イ ン ダ ク タ		01
L351	V3063400	Chip Inductance	BLM18BD601SN1D	チ ッ プ イ ン ダ ク タ		01
-354	V3063400	Chip Inductance	BLM18BD601SN1D	チ ッ プ イ ン ダ ク タ		01
L401	V3063400	Chip Inductance	BLM18BD601SN1D	チ ッ プ イ ン ダ ク タ		01
-404	V3063400	Chip Inductance	BLM18BD601SN1D	チ ッ プ イ ン ダ ク タ		01
L451	V3063400	Chip Inductance	BLM18BD601SN1D	チ ッ プ イ ン ダ ク タ		01
-454	V3063400	Chip Inductance	BLM18BD601SN1D	チ ッ プ イ ン ダ ク タ		01
L501	V3063400	Chip Inductance	BLM18BD601SN1D	チ ッ プ イ ン ダ ク タ		01
-504	V3063400	Chip Inductance	BLM18BD601SN1D	チ ッ プ イ ン ダ ク タ		01
L551	V3063400	Chip Inductance	BLM18BD601SN1D	チ ッ プ イ ン ダ ク タ		01
-554	V3063400	Chip Inductance	BLM18BD601SN1D	チ ッ プ イ ン ダ ク タ		01
L601	V3063400	Chip Inductance	BLM18BD601SN1D	チ ッ プ イ ン ダ ク タ		01
L701	VS740100	Chip Inductance	BLM21B751S 2125	チ ッ プ イ ン ダ ク タ		03
L757	VS740100	Chip Inductance	BLM21B751S 2125	チ ッ プ イ ン ダ ク タ		03
L801	VS740100	Chip Inductance	BLM21B751S 2125	チ ッ プ イ ン ダ ク タ		03
L802	GE300610	Ferrite Bead	BL02RN1-R62T4 RX T	フ ェ ラ イ ト ビ ー ズ		01
L851	VS740100	Chip Inductance	BLM21B751S 2125	チ ッ プ イ ン ダ ク タ		03
L852	GE300610	Ferrite Bead	BL02RN1-R62T4 RX T	フ ェ ラ イ ト ビ ー ズ		01
*LD101	WF638900	LED Green	SLR-343MCT32	L E D	(HDD ACCESS)	
R101	RD356220	Carbon Resistor (chip)	2.2K 1/16W J	チ ッ プ 抵 抗		01
R102	RD357470	Carbon Resistor (chip)	47K 1/16W J	チ ッ プ 抵 抗		01
R103	RD255150	Carbon Resistor (chip)	150 1/10W J	チ ッ プ 抵 抗		01
R104	RD358180	Carbon Resistor (chip)	180K 1/16W J	チ ッ プ 抵 抗		01
-106	RD358180	Carbon Resistor (chip)	180K 1/16W J	チ ッ プ 抵 抗		01
R107	RD356470	Carbon Resistor (chip)	4.7K 1/16W J	チ ッ プ 抵 抗		01
R108	RD358180	Carbon Resistor (chip)	180K 1/16W J	チ ッ プ 抵 抗		01
R109	RD354150	Carbon Resistor (chip)	15 1/16W J	チ ッ プ 抵 抗		01
-113	RD354150	Carbon Resistor (chip)	15 1/16W J	チ ッ プ 抵 抗		01
R114	RD357100	Carbon Resistor (chip)	10K 1/16W J	チ ッ プ 抵 抗		01
R115	RD356470	Carbon Resistor (chip)	4.7K 1/16W J	チ ッ プ 抵 抗		01
R116	RD356100	Carbon Resistor (chip)	1.0K 1/16W J	チ ッ プ 抵 抗		01
R117	RD356200	Carbon Resistor (chip)	2K 1/16W J	チ ッ プ 抵 抗		01
R118	RD356200	Carbon Resistor (chip)	2K 1/16W J	チ ッ プ 抵 抗		01
R119	RD357100	Carbon Resistor (chip)	10K 1/16W J	チ ッ プ 抵 抗		01
R120	RD356200	Carbon Resistor (chip)	2K 1/16W J	チ ッ プ 抵 抗		01
R121	RD356200	Carbon Resistor (chip)	2K 1/16W J	チ ッ プ 抵 抗		01
R122	RD358270	Carbon Resistor (chip)	270K 1/16W J	チ ッ プ 抵 抗		01
R123	RD358220	Carbon Resistor (chip)	220K 1/16W J	チ ッ プ 抵 抗		01
R124	RD358100	Carbon Resistor (chip)	100K 1/16W J	チ ッ プ 抵 抗		01
R125	RD356100	Carbon Resistor (chip)	1.0K 1/16W J	チ ッ プ 抵 抗		01
R126	RD359100	Carbon Resistor (chip)	1.0M 1/16W J	チ ッ プ 抵 抗		01
R127	RD153680	Carbon Resistor (chip)	6.8 1/4W J	チ ッ プ 抵 抗		01
R128	RD350000	Carbon Resistor (chip)	0 1/16W J	チ ッ プ 抵 抗		01
-135	RD350000	Carbon Resistor (chip)	0 1/16W J	チ ッ プ 抵 抗		01
R136	RD354470	Carbon Resistor (chip)	47 1/16W J	チ ッ プ 抵 抗		01
-141	RD354470	Carbon Resistor (chip)	47 1/16W J	チ ッ プ 抵 抗		01
R201	HV755180	Flame Proof C. Resistor	180 1/4W J	不 燃 化 力 ー ボ ン 抵 抗		01
R202	RD358100	Carbon Resistor (chip)	100K 1/16W J	チ ッ プ 抵 抗		01

\*: New Parts

RANK: Japan only

REF.NO.	PART NO.	DESCRIPTION	部 品 名	REMARKS	QTY	RANK
R203	RD358820	Carbon Resistor (chip)	820K 1/16W J	チ ッ プ 抵 抗		
R204	RD358820	Carbon Resistor (chip)	820K 1/16W J	チ ッ プ 抵 抗		
R205	HB026680	Metal Film Resistor	6.8K 1/4W F	金 属 被 膜 抵 抗		01
R206	HB026680	Metal Film Resistor	6.8K 1/4W F	金 属 被 膜 抵 抗		01
R207	RD356330	Carbon Resistor (chip)	3.3K 1/16W J	チ ッ プ 抵 抗		01
R208	RD356330	Carbon Resistor (chip)	3.3K 1/16W J	チ ッ プ 抵 抗		01
R209	RD356160	Carbon Resistor (chip)	1.6K 1/16W J	チ ッ プ 抵 抗		01
R210	RD356160	Carbon Resistor (chip)	1.6K 1/16W J	チ ッ プ 抵 抗		01
R211	RD357100	Carbon Resistor (chip)	10K 1/16W J	チ ッ プ 抵 抗		01
R212	RD357110	Carbon Resistor (chip)	11K 1/16W J	チ ッ プ 抵 抗		01
R213	RD355330	Carbon Resistor (chip)	330 1/16W J	チ ッ プ 抵 抗		01
R214	RD357330	Carbon Resistor (chip)	33K 1/16W J	チ ッ プ 抵 抗		01
R215	RD355100	Carbon Resistor (chip)	100 1/16W J	チ ッ プ 抵 抗		01
R218	RD353470	Carbon Resistor (chip)	4.7 1/16W J	チ ッ プ 抵 抗		01
R220	RD350000	Carbon Resistor (chip)	0 1/16W J	チ ッ プ 抵 抗		01
R224	RD350000	Carbon Resistor (chip)	0 1/16W J	チ ッ プ 抵 抗		01
R225	RD350000	Carbon Resistor (chip)	0 1/16W J	チ ッ プ 抵 抗		01
R226	RD355330	Carbon Resistor (chip)	330 1/16W J	チ ッ プ 抵 抗		01
R227	RD355220	Carbon Resistor (chip)	220 1/16W J	チ ッ プ 抵 抗		01
R228	RD355100	Carbon Resistor (chip)	100 1/16W J	チ ッ プ 抵 抗		01
* R229	RD358910	Carbon Resistor (chip)	910K 1/16W J	チ ッ プ 抵 抗		
* R230	RD358910	Carbon Resistor (chip)	910K 1/16W J	チ ッ プ 抵 抗		
R231	RD356820	Carbon Resistor (chip)	8.2K 1/16W J	チ ッ プ 抵 抗		01
R232	RD356820	Carbon Resistor (chip)	8.2K 1/16W J	チ ッ プ 抵 抗		01
R253	RD358820	Carbon Resistor (chip)	820K 1/16W J	チ ッ プ 抵 抗		
R254	RD358820	Carbon Resistor (chip)	820K 1/16W J	チ ッ プ 抵 抗		
R255	HB026680	Metal Film Resistor	6.8K 1/4W F	金 属 被 膜 抵 抗		01
R256	HB026680	Metal Film Resistor	6.8K 1/4W F	金 属 被 膜 抵 抗		01
R257	RD356330	Carbon Resistor (chip)	3.3K 1/16W J	チ ッ プ 抵 抗		01
R258	RD356330	Carbon Resistor (chip)	3.3K 1/16W J	チ ッ プ 抵 抗		01
R259	RD356160	Carbon Resistor (chip)	1.6K 1/16W J	チ ッ プ 抵 抗		01
R260	RD356160	Carbon Resistor (chip)	1.6K 1/16W J	チ ッ プ 抵 抗		01
R261	RD357100	Carbon Resistor (chip)	10K 1/16W J	チ ッ プ 抵 抗		01
R262	RD357110	Carbon Resistor (chip)	11K 1/16W J	チ ッ プ 抵 抗		01
R263	RD355330	Carbon Resistor (chip)	330 1/16W J	チ ッ プ 抵 抗		01
R264	RD357330	Carbon Resistor (chip)	33K 1/16W J	チ ッ プ 抵 抗		01
R265	RD355100	Carbon Resistor (chip)	100 1/16W J	チ ッ プ 抵 抗		01
* R279	RD358910	Carbon Resistor (chip)	910K 1/16W J	チ ッ プ 抵 抗		
* R280	RD358910	Carbon Resistor (chip)	910K 1/16W J	チ ッ プ 抵 抗		
R281	RD356820	Carbon Resistor (chip)	8.2K 1/16W J	チ ッ プ 抵 抗		01
R282	RD356820	Carbon Resistor (chip)	8.2K 1/16W J	チ ッ プ 抵 抗		01
R301	HV755180	Flame Proof C. Resistor	180 1/4W J	不 燃 化 カ ー ボ ン 抵 抗		01
R302	RD358100	Carbon Resistor (chip)	100K 1/16W J	チ ッ プ 抵 抗		01
R303	RD358820	Carbon Resistor (chip)	820K 1/16W J	チ ッ プ 抵 抗		
R304	RD358820	Carbon Resistor (chip)	820K 1/16W J	チ ッ プ 抵 抗		
R305	HB026680	Metal Film Resistor	6.8K 1/4W F	金 属 被 膜 抵 抗		01
R306	HB026680	Metal Film Resistor	6.8K 1/4W F	金 属 被 膜 抵 抗		01
R307	RD356330	Carbon Resistor (chip)	3.3K 1/16W J	チ ッ プ 抵 抗		01
R308	RD356330	Carbon Resistor (chip)	3.3K 1/16W J	チ ッ プ 抵 抗		01
R309	RD356160	Carbon Resistor (chip)	1.6K 1/16W J	チ ッ プ 抵 抗		01
R310	RD356160	Carbon Resistor (chip)	1.6K 1/16W J	チ ッ プ 抵 抗		01
R311	RD357100	Carbon Resistor (chip)	10K 1/16W J	チ ッ プ 抵 抗		01
R312	RD357110	Carbon Resistor (chip)	11K 1/16W J	チ ッ プ 抵 抗		01
R313	RD355330	Carbon Resistor (chip)	330 1/16W J	チ ッ プ 抵 抗		01
R314	RD357330	Carbon Resistor (chip)	33K 1/16W J	チ ッ プ 抵 抗		01
R315	RD355100	Carbon Resistor (chip)	100 1/16W J	チ ッ プ 抵 抗		01
R318	RD353470	Carbon Resistor (chip)	4.7 1/16W J	チ ッ プ 抵 抗		01
R320	RD350000	Carbon Resistor (chip)	0 1/16W J	チ ッ プ 抵 抗		01
R324	RD350000	Carbon Resistor (chip)	0 1/16W J	チ ッ プ 抵 抗		01
R325	RD350000	Carbon Resistor (chip)	0 1/16W J	チ ッ プ 抵 抗		01
R326	RD355330	Carbon Resistor (chip)	330 1/16W J	チ ッ プ 抵 抗		01
R327	RD350000	Carbon Resistor (chip)	0 1/16W J	チ ッ プ 抵 抗		01
R328	RD355100	Carbon Resistor (chip)	100 1/16W J	チ ッ プ 抵 抗		01
* R329	RD358910	Carbon Resistor (chip)	910K 1/16W J	チ ッ プ 抵 抗		
* R330	RD358910	Carbon Resistor (chip)	910K 1/16W J	チ ッ プ 抵 抗		
R331	RD356820	Carbon Resistor (chip)	8.2K 1/16W J	チ ッ プ 抵 抗		01
R332	RD356820	Carbon Resistor (chip)	8.2K 1/16W J	チ ッ プ 抵 抗		01
R353	RD358820	Carbon Resistor (chip)	820K 1/16W J	チ ッ プ 抵 抗		
R354	RD358820	Carbon Resistor (chip)	820K 1/16W J	チ ッ プ 抵 抗		
R355	HB026680	Metal Film Resistor	6.8K 1/4W F	金 属 被 膜 抵 抗		01

\*: New Parts

RANK: Japan only

REF NO.	PART NO.	DESCRIPTION	部 品 名	REMARKS	QTY	RANK
R356	HB026680	Metal Film Resistor	6.8K 1/4W F	金 属 被 膜 抵 抗		01
R357	RD356330	Carbon Resistor (chip)	3.3K 1/16W J	チ ッ プ 抵 抗		01
R358	RD356330	Carbon Resistor (chip)	3.3K 1/16W J	チ ッ プ 抵 抗		01
R359	RD356160	Carbon Resistor (chip)	1.6K 1/16W J	チ ッ プ 抵 抗		01
R360	RD356160	Carbon Resistor (chip)	1.6K 1/16W J	チ ッ プ 抵 抗		01
R361	RD357100	Carbon Resistor (chip)	10K 1/16W J	チ ッ プ 抵 抗		01
R362	RD357110	Carbon Resistor (chip)	11K 1/16W J	チ ッ プ 抵 抗		01
R363	RD355330	Carbon Resistor (chip)	330 1/16W J	チ ッ プ 抵 抗		01
R364	RD357330	Carbon Resistor (chip)	33K 1/16W J	チ ッ プ 抵 抗		01
R365	RD355100	Carbon Resistor (chip)	100 1/16W J	チ ッ プ 抵 抗		01
* R379	RD358910	Carbon Resistor (chip)	910K 1/16W J	チ ッ プ 抵 抗		
* R380	RD358910	Carbon Resistor (chip)	910K 1/16W J	チ ッ プ 抵 抗		
R381	RD356820	Carbon Resistor (chip)	8.2K 1/16W J	チ ッ プ 抵 抗		01
R382	RD356820	Carbon Resistor (chip)	8.2K 1/16W J	チ ッ プ 抵 抗		01
R401	HV755180	Flame Proof C. Resistor	180 1/4W J	不 燃 化 力 ー ボ ン 抵 抗		01
R402	RD358100	Carbon Resistor (chip)	100K 1/16W J	チ ッ プ 抵 抗		01
R403	RD358820	Carbon Resistor (chip)	820K 1/16W J	チ ッ プ 抵 抗		
R404	RD358820	Carbon Resistor (chip)	820K 1/16W J	チ ッ プ 抵 抗		
R405	HB026680	Metal Film Resistor	6.8K 1/4W F	金 属 被 膜 抵 抗		01
R406	HB026680	Metal Film Resistor	6.8K 1/4W F	金 属 被 膜 抵 抗		01
R407	RD356330	Carbon Resistor (chip)	3.3K 1/16W J	チ ッ プ 抵 抗		01
R408	RD356330	Carbon Resistor (chip)	3.3K 1/16W J	チ ッ プ 抵 抗		01
R409	RD356160	Carbon Resistor (chip)	1.6K 1/16W J	チ ッ プ 抵 抗		01
R410	RD356160	Carbon Resistor (chip)	1.6K 1/16W J	チ ッ プ 抵 抗		01
R411	RD357100	Carbon Resistor (chip)	10K 1/16W J	チ ッ プ 抵 抗		01
R412	RD357110	Carbon Resistor (chip)	11K 1/16W J	チ ッ プ 抵 抗		01
R413	RD355330	Carbon Resistor (chip)	330 1/16W J	チ ッ プ 抵 抗		01
R414	RD357330	Carbon Resistor (chip)	33K 1/16W J	チ ッ プ 抵 抗		01
R415	RD355100	Carbon Resistor (chip)	100 1/16W J	チ ッ プ 抵 抗		01
R418	RD353470	Carbon Resistor (chip)	4.7 1/16W J	チ ッ プ 抵 抗		01
R420	RD350000	Carbon Resistor (chip)	0 1/16W J	チ ッ プ 抵 抗		01
R424	RD350000	Carbon Resistor (chip)	0 1/16W J	チ ッ プ 抵 抗		01
R425	RD350000	Carbon Resistor (chip)	0 1/16W J	チ ッ プ 抵 抗		01
R426	RD355100	Carbon Resistor (chip)	100 1/16W J	チ ッ プ 抵 抗		01
R427	RD350000	Carbon Resistor (chip)	0 1/16W J	チ ッ プ 抵 抗		01
R428	RD355100	Carbon Resistor (chip)	100 1/16W J	チ ッ プ 抵 抗		01
* R429	RD358910	Carbon Resistor (chip)	910K 1/16W J	チ ッ プ 抵 抗		
* R430	RD358910	Carbon Resistor (chip)	910K 1/16W J	チ ッ プ 抵 抗		
R431	RD356820	Carbon Resistor (chip)	8.2K 1/16W J	チ ッ プ 抵 抗		01
R432	RD356820	Carbon Resistor (chip)	8.2K 1/16W J	チ ッ プ 抵 抗		01
R453	RD358820	Carbon Resistor (chip)	820K 1/16W J	チ ッ プ 抵 抗		
R454	RD358820	Carbon Resistor (chip)	820K 1/16W J	チ ッ プ 抵 抗		
R455	HB026680	Metal Film Resistor	6.8K 1/4W F	金 属 被 膜 抵 抗		01
R456	HB026680	Metal Film Resistor	6.8K 1/4W F	金 属 被 膜 抵 抗		01
R457	RD356330	Carbon Resistor (chip)	3.3K 1/16W J	チ ッ プ 抵 抗		01
R458	RD356330	Carbon Resistor (chip)	3.3K 1/16W J	チ ッ プ 抵 抗		01
R459	RD356160	Carbon Resistor (chip)	1.6K 1/16W J	チ ッ プ 抵 抗		01
R460	RD356160	Carbon Resistor (chip)	1.6K 1/16W J	チ ッ プ 抵 抗		01
R461	RD357100	Carbon Resistor (chip)	10K 1/16W J	チ ッ プ 抵 抗		01
R462	RD357110	Carbon Resistor (chip)	11K 1/16W J	チ ッ プ 抵 抗		01
R463	RD355330	Carbon Resistor (chip)	330 1/16W J	チ ッ プ 抵 抗		01
R464	RD357330	Carbon Resistor (chip)	33K 1/16W J	チ ッ プ 抵 抗		01
R465	RD355100	Carbon Resistor (chip)	100 1/16W J	チ ッ プ 抵 抗		01
* R479	RD358910	Carbon Resistor (chip)	910K 1/16W J	チ ッ プ 抵 抗		
* R480	RD358910	Carbon Resistor (chip)	910K 1/16W J	チ ッ プ 抵 抗		
R481	RD356820	Carbon Resistor (chip)	8.2K 1/16W J	チ ッ プ 抵 抗		01
R482	RD356820	Carbon Resistor (chip)	8.2K 1/16W J	チ ッ プ 抵 抗		01
R501	HV755180	Flame Proof C. Resistor	180 1/4W J	不 燃 化 力 ー ボ ン 抵 抗		01
R502	RD358100	Carbon Resistor (chip)	100K 1/16W J	チ ッ プ 抵 抗		01
R503	RD358820	Carbon Resistor (chip)	820K 1/16W J	チ ッ プ 抵 抗		
R504	RD358820	Carbon Resistor (chip)	820K 1/16W J	チ ッ プ 抵 抗		
R505	HB026680	Metal Film Resistor	6.8K 1/4W F	金 属 被 膜 抵 抗		01
R506	HB026680	Metal Film Resistor	6.8K 1/4W F	金 属 被 膜 抵 抗		01
R507	RD356330	Carbon Resistor (chip)	3.3K 1/16W J	チ ッ プ 抵 抗		01
R508	RD356330	Carbon Resistor (chip)	3.3K 1/16W J	チ ッ プ 抵 抗		01
R509	RD356160	Carbon Resistor (chip)	1.6K 1/16W J	チ ッ プ 抵 抗		01
R510	RD356160	Carbon Resistor (chip)	1.6K 1/16W J	チ ッ プ 抵 抗		01
R511	RD357100	Carbon Resistor (chip)	10K 1/16W J	チ ッ プ 抵 抗		01
R512	RD357110	Carbon Resistor (chip)	11K 1/16W J	チ ッ プ 抵 抗		01
R513	RD355330	Carbon Resistor (chip)	330 1/16W J	チ ッ プ 抵 抗		01

\*: New Parts

RANK: Japan only

REF.NO.	PART NO.	DESCRIPTION	部 品 名	REMARKS	QTY	RANK
R514	RD357330	Carbon Resistor (chip)	33K 1/16W J	チ ッ プ 抵 抗		01
R515	RD355100	Carbon Resistor (chip)	100 1/16W J	チ ッ プ 抵 抗		01
R518	RD353470	Carbon Resistor (chip)	4.7 1/16W J	チ ッ プ 抵 抗		01
R520	RD350000	Carbon Resistor (chip)	0 1/16W J	チ ッ プ 抵 抗		01
R524	RD350000	Carbon Resistor (chip)	0 1/16W J	チ ッ プ 抵 抗		01
R525	RD350000	Carbon Resistor (chip)	0 1/16W J	チ ッ プ 抵 抗		01
R526	RD355100	Carbon Resistor (chip)	100 1/16W J	チ ッ プ 抵 抗		01
R527	RD350000	Carbon Resistor (chip)	0 1/16W J	チ ッ プ 抵 抗		01
R528	RD355100	Carbon Resistor (chip)	100 1/16W J	チ ッ プ 抵 抗		01
* R529	RD358910	Carbon Resistor (chip)	910K 1/16W J	チ ッ プ 抵 抗		
* R530	RD358910	Carbon Resistor (chip)	910K 1/16W J	チ ッ プ 抵 抗		
R531	RD356820	Carbon Resistor (chip)	8.2K 1/16W J	チ ッ プ 抵 抗		01
R532	RD356820	Carbon Resistor (chip)	8.2K 1/16W J	チ ッ プ 抵 抗		01
R553	RD358820	Carbon Resistor (chip)	820K 1/16W J	チ ッ プ 抵 抗		
R554	RD358820	Carbon Resistor (chip)	820K 1/16W J	チ ッ プ 抵 抗		
R555	HB026680	Metal Film Resistor	6.8K 1/4W F	金 属 被 膜 抵 抗		01
R556	HB026680	Metal Film Resistor	6.8K 1/4W F	金 属 被 膜 抵 抗		01
R557	RD356330	Carbon Resistor (chip)	3.3K 1/16W J	チ ッ プ 抵 抗		01
R558	RD356330	Carbon Resistor (chip)	3.3K 1/16W J	チ ッ プ 抵 抗		01
R559	RD356160	Carbon Resistor (chip)	1.6K 1/16W J	チ ッ プ 抵 抗		01
R560	RD356160	Carbon Resistor (chip)	1.6K 1/16W J	チ ッ プ 抵 抗		01
R561	RD357100	Carbon Resistor (chip)	10K 1/16W J	チ ッ プ 抵 抗		01
R562	RD357110	Carbon Resistor (chip)	11K 1/16W J	チ ッ プ 抵 抗		01
R563	RD355330	Carbon Resistor (chip)	330 1/16W J	チ ッ プ 抵 抗		01
R564	RD357330	Carbon Resistor (chip)	33K 1/16W J	チ ッ プ 抵 抗		01
R565	RD355100	Carbon Resistor (chip)	100 1/16W J	チ ッ プ 抵 抗		01
* R579	RD358910	Carbon Resistor (chip)	910K 1/16W J	チ ッ プ 抵 抗		
* R580	RD358910	Carbon Resistor (chip)	910K 1/16W J	チ ッ プ 抵 抗		
R581	RD356820	Carbon Resistor (chip)	8.2K 1/16W J	チ ッ プ 抵 抗		01
R582	RD356820	Carbon Resistor (chip)	8.2K 1/16W J	チ ッ プ 抵 抗		01
R601	RD358390	Carbon Resistor (chip)	390K 1/16W J	チ ッ プ 抵 抗		01
R602	RD359100	Carbon Resistor (chip)	1.0M 1/16W J	チ ッ プ 抵 抗		01
R603	RD356100	Carbon Resistor (chip)	1.0K 1/16W J	チ ッ プ 抵 抗		01
R604	RD359100	Carbon Resistor (chip)	1.0M 1/16W J	チ ッ プ 抵 抗		01
R605	RD356510	Carbon Resistor (chip)	5.1K 1/16W J	チ ッ プ 抵 抗		01
R606	RD356240	Carbon Resistor (chip)	2.4K 1/16W J	チ ッ プ 抵 抗		01
R607	RD356470	Carbon Resistor (chip)	4.7K 1/16W J	チ ッ プ 抵 抗		01
R608	RD355100	Carbon Resistor (chip)	100 1/16W J	チ ッ プ 抵 抗		01
R609	RD358100	Carbon Resistor (chip)	100K 1/16W J	チ ッ プ 抵 抗		01
R610	RD357100	Carbon Resistor (chip)	10K 1/16W J	チ ッ プ 抵 抗		01
R611	RD357110	Carbon Resistor (chip)	11K 1/16W J	チ ッ プ 抵 抗		01
R651	RD354470	Carbon Resistor (chip)	47 1/16W J	チ ッ プ 抵 抗		01
-653	RD354470	Carbon Resistor (chip)	47 1/16W J	チ ッ プ 抵 抗		01
R654	RD355100	Carbon Resistor (chip)	100 1/16W J	チ ッ プ 抵 抗		01
R655	RD354750	Carbon Resistor (chip)	75 1/16W J	チ ッ プ 抵 抗		01
-657	RD354470	Carbon Resistor (chip)	47 1/16W J	チ ッ プ 抵 抗		01
R658	RD358680	Carbon Resistor (chip)	680K 1/16W J	チ ッ プ 抵 抗		01
R661	RD358470	Carbon Resistor (chip)	470K 1/16W J	チ ッ プ 抵 抗		01
R701	RD354470	Carbon Resistor (chip)	47 1/16W J	チ ッ プ 抵 抗		01
R702	RD355100	Carbon Resistor (chip)	100 1/16W J	チ ッ プ 抵 抗		01
R703	RD355100	Carbon Resistor (chip)	100 1/16W J	チ ッ プ 抵 抗		01
R704	RD350000	Carbon Resistor (chip)	0 1/16W J	チ ッ プ 抵 抗		01
R705	RD350000	Carbon Resistor (chip)	0 1/16W J	チ ッ プ 抵 抗		01
R707	RD356470	Carbon Resistor (chip)	4.7K 1/16W J	チ ッ プ 抵 抗		01
R708	RD356470	Carbon Resistor (chip)	4.7K 1/16W J	チ ッ プ 抵 抗		01
R709	RD356430	Carbon Resistor (chip)	4.3K 1/16W J	チ ッ プ 抵 抗		01
R710	RD355200	Carbon Resistor (chip)	200 1/16W J	チ ッ プ 抵 抗		01
R711	RD355200	Carbon Resistor (chip)	200 1/16W J	チ ッ プ 抵 抗		01
R712	RD356430	Carbon Resistor (chip)	4.3K 1/16W J	チ ッ プ 抵 抗		01
R713	RD355100	Carbon Resistor (chip)	100 1/16W J	チ ッ プ 抵 抗		01
R714	RD354510	Carbon Resistor (chip)	51 1/16W J	チ ッ プ 抵 抗		01
R715	RD357680	Carbon Resistor (chip)	68K 1/16W J	チ ッ プ 抵 抗		01
R716	RD355100	Carbon Resistor (chip)	100 1/16W J	チ ッ プ 抵 抗		01
R717	RD356910	Carbon Resistor (chip)	9.1K 1/16W J	チ ッ プ 抵 抗		01
R757	RD356470	Carbon Resistor (chip)	4.7K 1/16W J	チ ッ プ 抵 抗		01
R758	RD356470	Carbon Resistor (chip)	4.7K 1/16W J	チ ッ プ 抵 抗		01
R759	RD356430	Carbon Resistor (chip)	4.3K 1/16W J	チ ッ プ 抵 抗		01
R760	RD355200	Carbon Resistor (chip)	200 1/16W J	チ ッ プ 抵 抗		01
R761	RD355200	Carbon Resistor (chip)	200 1/16W J	チ ッ プ 抵 抗		01
R762	RD356430	Carbon Resistor (chip)	4.3K 1/16W J	チ ッ プ 抵 抗		01

\*: New Parts

RANK: Japan only

REF NO.	PART NO.	DESCRIPTION	部 品 名	REMARKS	QTY	RANK
R763	RD355100	Carbon Resistor (chip) 100 1/16W J	チ ッ プ 抵 抗			01
R764	RD354510	Carbon Resistor (chip) 51 1/16W J	チ ッ プ 抵 抗			01
R765	RD357680	Carbon Resistor (chip) 68K 1/16W J	チ ッ プ 抵 抗			01
R766	RD355100	Carbon Resistor (chip) 100 1/16W J	チ ッ プ 抵 抗			01
R767	RD356910	Carbon Resistor (chip) 9.1K 1/16W J	チ ッ プ 抵 抗			01
R801	RD354470	Carbon Resistor (chip) 47 1/16W J	チ ッ プ 抵 抗			01
R802	RD355100	Carbon Resistor (chip) 100 1/16W J	チ ッ プ 抵 抗			01
R803	RD355100	Carbon Resistor (chip) 100 1/16W J	チ ッ プ 抵 抗			01
R804	RD350000	Carbon Resistor (chip) 0 1/16W J	チ ッ プ 抵 抗			01
R805	RD350000	Carbon Resistor (chip) 0 1/16W J	チ ッ プ 抵 抗			01
R807	RD356470	Carbon Resistor (chip) 4.7K 1/16W J	チ ッ プ 抵 抗			01
R808	RD356470	Carbon Resistor (chip) 4.7K 1/16W J	チ ッ プ 抵 抗			01
R809	RD356430	Carbon Resistor (chip) 4.3K 1/16W J	チ ッ プ 抵 抗			01
R810	RD355200	Carbon Resistor (chip) 200 1/16W J	チ ッ プ 抵 抗			01
R811	RD355200	Carbon Resistor (chip) 200 1/16W J	チ ッ プ 抵 抗			01
R812	RD356430	Carbon Resistor (chip) 4.3K 1/16W J	チ ッ プ 抵 抗			01
R813	RD355100	Carbon Resistor (chip) 100 1/16W J	チ ッ プ 抵 抗			01
R814	RD355100	Carbon Resistor (chip) 100 1/16W J	チ ッ プ 抵 抗			01
R816	RD358100	Carbon Resistor (chip) 100K 1/16W J	チ ッ プ 抵 抗			01
R817	RD357680	Carbon Resistor (chip) 68K 1/16W J	チ ッ プ 抵 抗			01
R818	RD354510	Carbon Resistor (chip) 51 1/16W J	チ ッ プ 抵 抗			01
R819	RD355100	Carbon Resistor (chip) 100 1/16W J	チ ッ プ 抵 抗			01
R820	RD356910	Carbon Resistor (chip) 9.1K 1/16W J	チ ッ プ 抵 抗			01
R823	RD358100	Carbon Resistor (chip) 100K 1/16W J	チ ッ プ 抵 抗			01
R824	RD356240	Carbon Resistor (chip) 2.4K 1/16W J	チ ッ プ 抵 抗			01
R825	RD357120	Carbon Resistor (chip) 12K 1/16W J	チ ッ プ 抵 抗			01
R826	RD357680	Carbon Resistor (chip) 68K 1/16W J	チ ッ プ 抵 抗			01
R827	RD154560	Carbon Resistor (chip) 56 1/4W J	チ ッ プ 抵 抗			01
R828	RD356910	Carbon Resistor (chip) 9.1K 1/16W J	チ ッ プ 抵 抗			01
R829	RD156100	Carbon Resistor (chip) 1K 1/4W J	チ ッ プ 抵 抗			01
R832	RD154560	Carbon Resistor (chip) 56 1/4W J	チ ッ プ 抵 抗			01
R857	RD356470	Carbon Resistor (chip) 4.7K 1/16W J	チ ッ プ 抵 抗			01
R858	RD356470	Carbon Resistor (chip) 4.7K 1/16W J	チ ッ プ 抵 抗			01
R859	RD356430	Carbon Resistor (chip) 4.3K 1/16W J	チ ッ プ 抵 抗			01
R860	RD355200	Carbon Resistor (chip) 200 1/16W J	チ ッ プ 抵 抗			01
R861	RD355200	Carbon Resistor (chip) 200 1/16W J	チ ッ プ 抵 抗			01
R862	RD356430	Carbon Resistor (chip) 4.3K 1/16W J	チ ッ プ 抵 抗			01
R863	RD355100	Carbon Resistor (chip) 100 1/16W J	チ ッ プ 抵 抗			01
R864	RD355100	Carbon Resistor (chip) 100 1/16W J	チ ッ プ 抵 抗			01
R866	RD358100	Carbon Resistor (chip) 100K 1/16W J	チ ッ プ 抵 抗			01
R867	RD357680	Carbon Resistor (chip) 68K 1/16W J	チ ッ プ 抵 抗			01
R868	RD354510	Carbon Resistor (chip) 51 1/16W J	チ ッ プ 抵 抗			01
R869	RD355100	Carbon Resistor (chip) 100 1/16W J	チ ッ プ 抵 抗			01
R870	RD356910	Carbon Resistor (chip) 9.1K 1/16W J	チ ッ プ 抵 抗			01
R873	RD358100	Carbon Resistor (chip) 100K 1/16W J	チ ッ プ 抵 抗			01
R874	RD356240	Carbon Resistor (chip) 2.4K 1/16W J	チ ッ プ 抵 抗			01
R875	RD357120	Carbon Resistor (chip) 12K 1/16W J	チ ッ プ 抵 抗			01
R876	RD357680	Carbon Resistor (chip) 68K 1/16W J	チ ッ プ 抵 抗			01
R877	RD154560	Carbon Resistor (chip) 56 1/4W J	チ ッ プ 抵 抗			01
R878	RD356910	Carbon Resistor (chip) 9.1K 1/16W J	チ ッ プ 抵 抗			01
R882	RD154560	Carbon Resistor (chip) 56 1/4W J	チ ッ プ 抵 抗			01
R901	RD356820	Carbon Resistor (chip) 8.2K 1/16W J	チ ッ プ 抵 抗			01
R902	RD356910	Carbon Resistor (chip) 9.1K 1/16W J	チ ッ プ 抵 抗			01
R903	RD356100	Carbon Resistor (chip) 1.0K 1/16W J	チ ッ プ 抵 抗			01
R904	RD356100	Carbon Resistor (chip) 1.0K 1/16W J	チ ッ プ 抵 抗			01
R905	RD355100	Carbon Resistor (chip) 100 1/16W J	チ ッ プ 抵 抗			01
R911	RD356820	Carbon Resistor (chip) 8.2K 1/16W J	チ ッ プ 抵 抗			01
R912	RD356910	Carbon Resistor (chip) 9.1K 1/16W J	チ ッ プ 抵 抗			01
R913	RD356100	Carbon Resistor (chip) 1.0K 1/16W J	チ ッ プ 抵 抗			01
R914	RD356100	Carbon Resistor (chip) 1.0K 1/16W J	チ ッ プ 抵 抗			01
R915	RD355100	Carbon Resistor (chip) 100 1/16W J	チ ッ プ 抵 抗			01
R951	RD357100	Carbon Resistor (chip) 10K 1/16W J	チ ッ プ 抵 抗			01
-954	RD357100	Carbon Resistor (chip) 10K 1/16W J	チ ッ プ 抵 抗			01
R955	RD357330	Carbon Resistor (chip) 33K 1/16W J	チ ッ プ 抵 抗			01
R956	RD357330	Carbon Resistor (chip) 33K 1/16W J	チ ッ プ 抵 抗			01
R958	RD357330	Carbon Resistor (chip) 33K 1/16W J	チ ッ プ 抵 抗			01
R959	RD357100	Carbon Resistor (chip) 10K 1/16W J	チ ッ プ 抵 抗			01
R961	RD357430	Carbon Resistor (chip) 43K 1/16W J	チ ッ プ 抵 抗			01
RA101	RE044470	Resistor Array 47x4	抵 抗 ア レ イ			01
RA102	RE044470	Resistor Array 47x4	抵 抗 ア レ イ			01

\*: New Parts

RANK: Japan only

REF NO.	PART NO.	DESCRIPTION		部 品 名	REMARKS	QTY	RANK
TH101	V7962300	Thermistor (chip)	NCP18WF104J03RB	チップサーミスタ			01
TR101	VR936300	Transistor (chip)	2SA1576A T106 TP	チップトランジスタ			01
TR102	VV556400	Transistor	2SC2412K Q, R, S TP	トランジスタ			01
TR103	VV556500	Transistor	2SA1037AK Q, R, S	トランジスタ			01
TR104	VV556500	Transistor	2SA1037AK Q, R, S	トランジスタ			01
TR701	V2993500	Transistor	2SD19790SL/TL	トランジスタ			01
TR757	V2993500	Transistor	2SD19790SL/TL	トランジスタ			01
TR801	V2993500	Transistor	2SD19790SL/TL	トランジスタ			01
TR802	V2993500	Transistor	2SD19790SL/TL	トランジスタ			01
TR803	WC756200	Transistor	2SC5938A A, B	トランジスタ			01
TR851	V2993500	Transistor	2SD19790SL/TL	トランジスタ			01
TR852	V2993500	Transistor	2SD19790SL/TL	トランジスタ			01
TR951	VY677600	Digital Transistor	DTC123JKA TP	デジタルトランジスタ			01
TR953	VR936300	Transistor (chip)	2SA1576A T106 TP	チップトランジスタ			01
TR954	VY677600	Digital Transistor	DTC123JKA TP	デジタルトランジスタ			01
VR101	V8847300	Rotary Variable Resistor	B100K	ロータリーVR1連	LCD CONTRAST		01
* VR201	WE843300	Rotary Variable Resistor	C100K RK09D1130C5	ロータリーVR	MIC/LINE INPUT 1		
* VR251	WE843300	Rotary Variable Resistor	C100K RK09D1130C5	ロータリーVR	MIC/LINE INPUT 2		
* VR301	WE843300	Rotary Variable Resistor	C100K RK09D1130C5	ロータリーVR	MIC/LINE INPUT 3		
* VR351	WE843300	Rotary Variable Resistor	C100K RK09D1130C5	ロータリーVR	MIC/LINE INPUT 4		
* VR401	WE843300	Rotary Variable Resistor	C100K RK09D1130C5	ロータリーVR	MIC/LINE INPUT 5		
* VR451	WE843300	Rotary Variable Resistor	C100K RK09D1130C5	ロータリーVR	MIC/LINE INPUT 6		
* VR501	WE843300	Rotary Variable Resistor	C100K RK09D1130C5	ロータリーVR	MIC/LINE INPUT 7		
* VR551	WE843300	Rotary Variable Resistor	C100K RK09D1130C5	ロータリーVR	MIC/LINE INPUT 8		
* VR801	WE843500	Rotary Variable Resistor	A10K RK12L12COA	二連ロータリーVR	MONITOR/PHONES		
	WB272500	LCD	F-51405GNY-LY-AL	液晶ディスプレイ			18
*	WE213800	Hard Disk Drive	ST340014A 40G	HDD35-40GM			
*	WE213600	DVD & CD-R/W Drive	UJDA760YA-A	DVD & CD-R/W			

\*: New Parts

RANK: Japan only



# PROFESSIONAL AUDIO WORKSTATION

# AW1600

# CIRCUIT DIAGRAM

## ■ CONTENTS (目次)

BLOCK DIAGRAM (ブロックダイアグラム) .....	3
SOFTWARE BLOCK DIAGRAM (ソフトウェアブロックダイアグラム) .....	4
CIRCUIT DIAGRAM (回路図)	
ADA (002, 003) .....	5
DIO .....	7
IDE .....	8
LCD .....	9
MAIN (001-005).....	10
PN .....	15
PW .....	16

## Notation for Circuit Diagrams (回路図表記上の注意)

### 1. How to identify inter-sheet connectors. (シート間コネクタの読み方について)

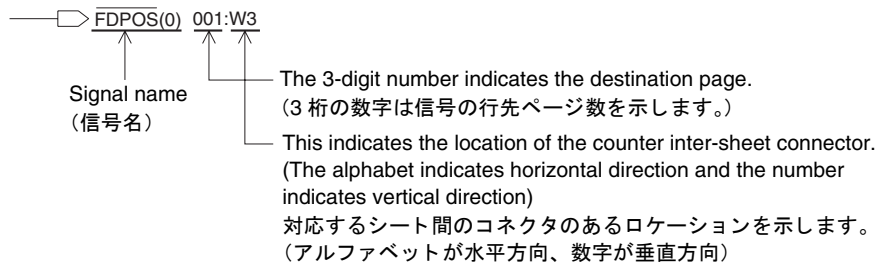

**Note: See parts list for details of circuit board component parts.**

注：シートの部品詳細はパーツリストをご参照ください。

## ■ WARNING (注意)

Components having special characteristics are marked and must be replaced with parts having specification equal to those originally installed.

印の部品は、安全を維持するために重要な部品です。交換する場合は、安全のために必ず指定の部品をご使用ください。

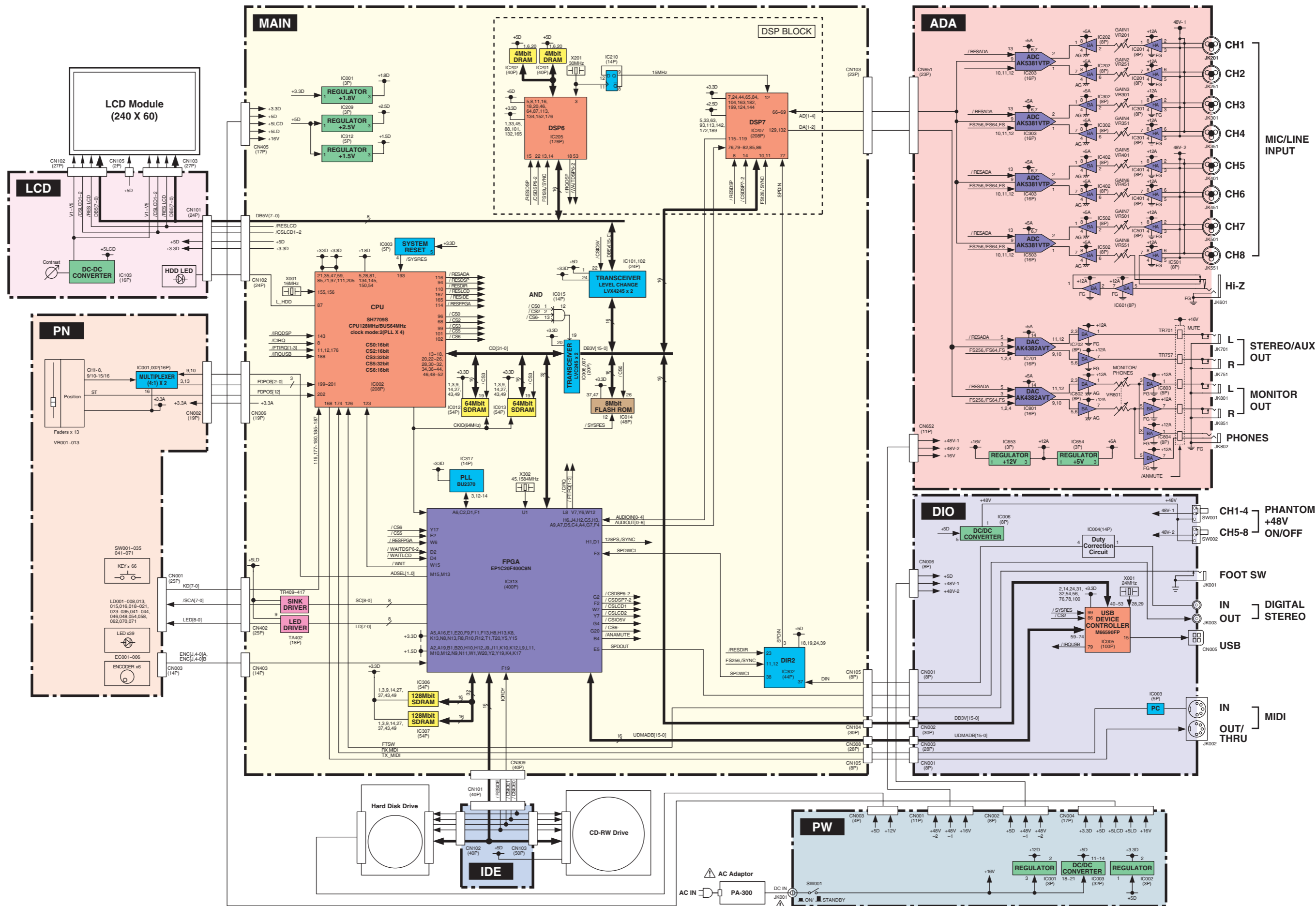

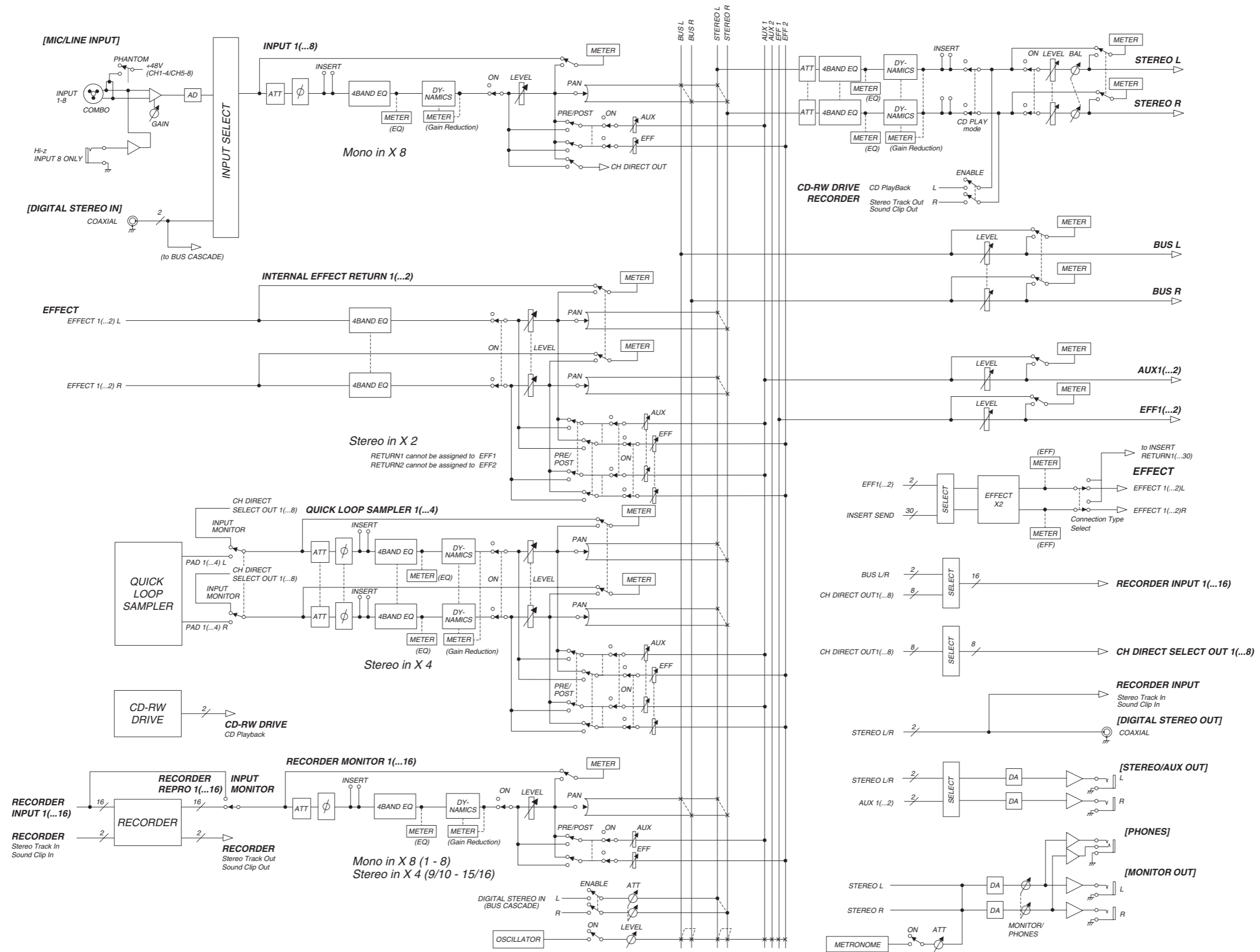

# ADA CIRCUIT DIAGRAM 002 (AW1600)

to MAIN-CN103  
(Page 11:B11)

to PW-CN001  
(Page 16:B1)

AW1600

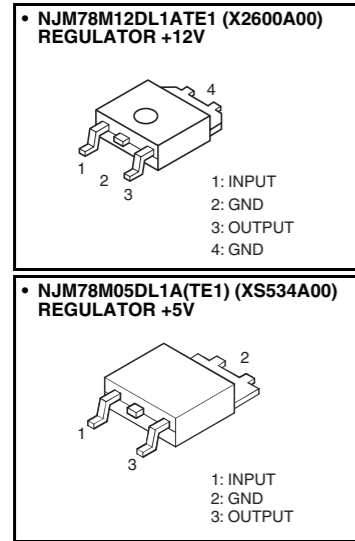

(セ) : Ceramic Capacitor (セラミックコンデンサ)  
 金被 : Metal Film Resistor (金属被膜抵抗)  
 不燃化カーボン抵抗 :  
 Flame Proof C. Resistor (不燃化カーボン抵抗)  
 XX: Not installed (未実装)

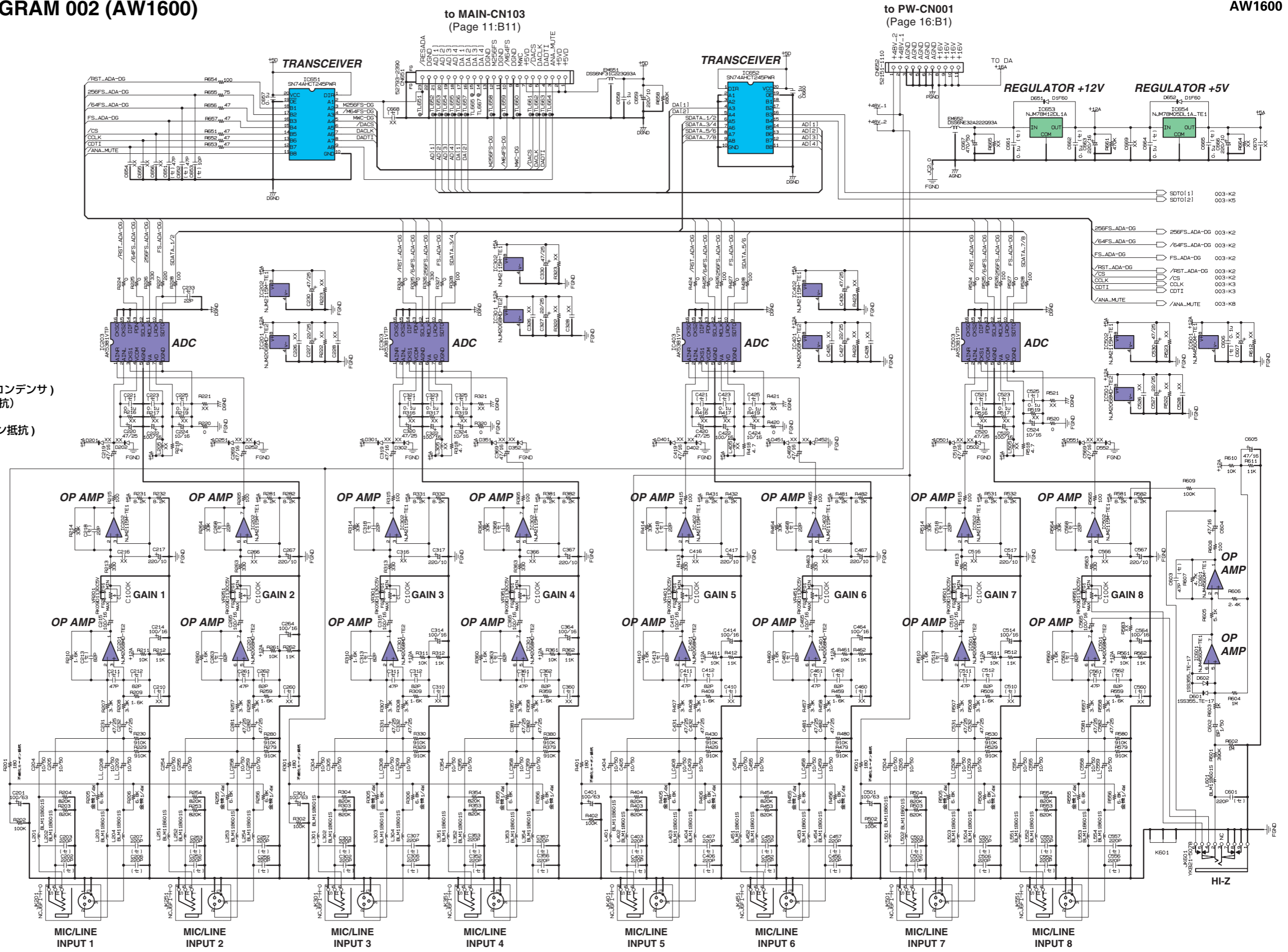

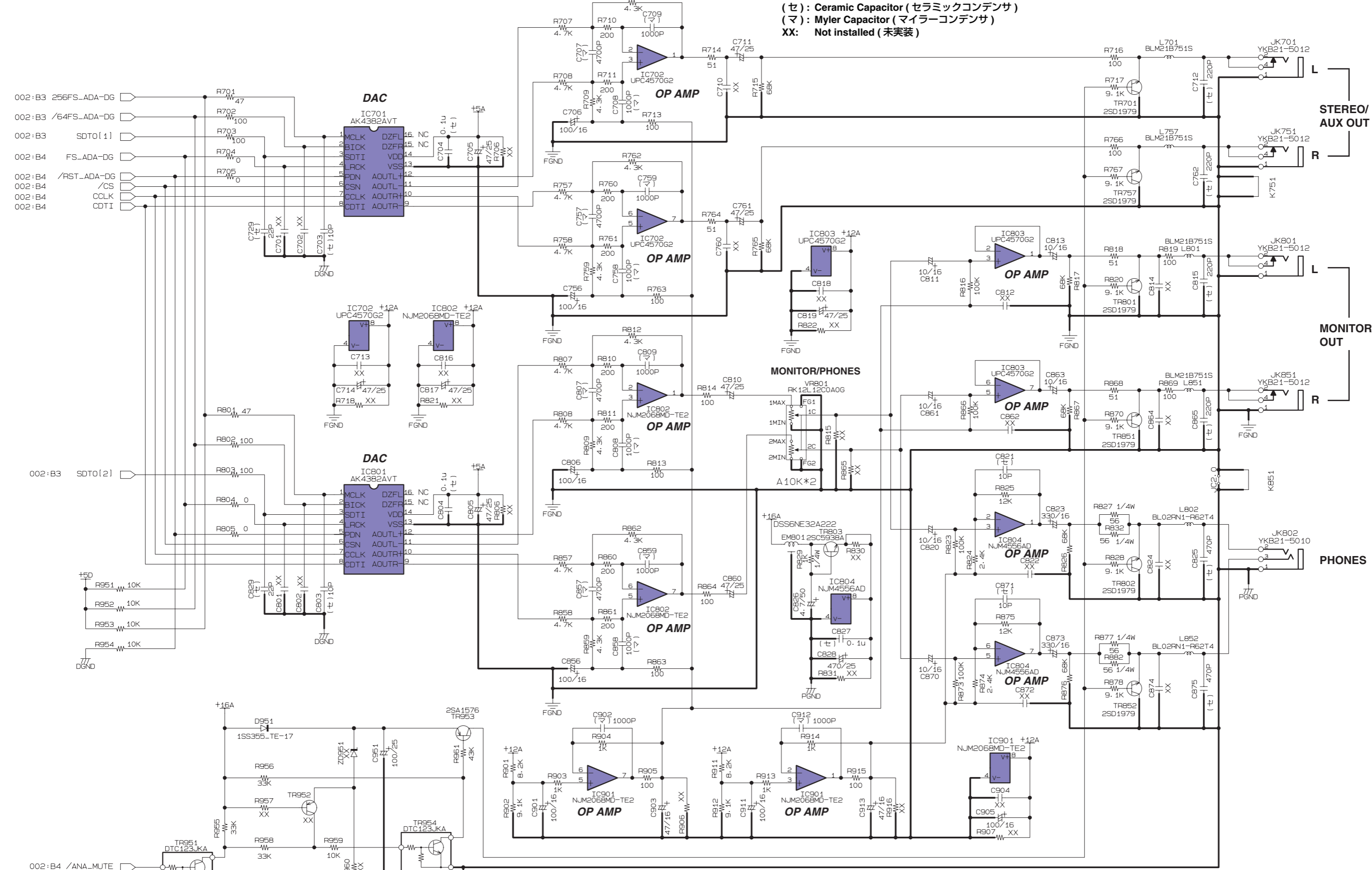

(セ) : Ceramic Capacitor (セラミックコンデンサ)  
 (マ) : Myler Capacitor (マイラーコンデンサ)  
 XX: Not installed (未実装)

Note: See parts list for details of circuit board component parts.

注：シートの部品詳細はパーツリストをご参照ください。  
 Note: Nonpolar capacitors without indications are ceramic capacitors.  
 注：指示なき無極性コンデンサはセラミックコンデンサです。

to MAIN-CN105  
(Page 11:B16)

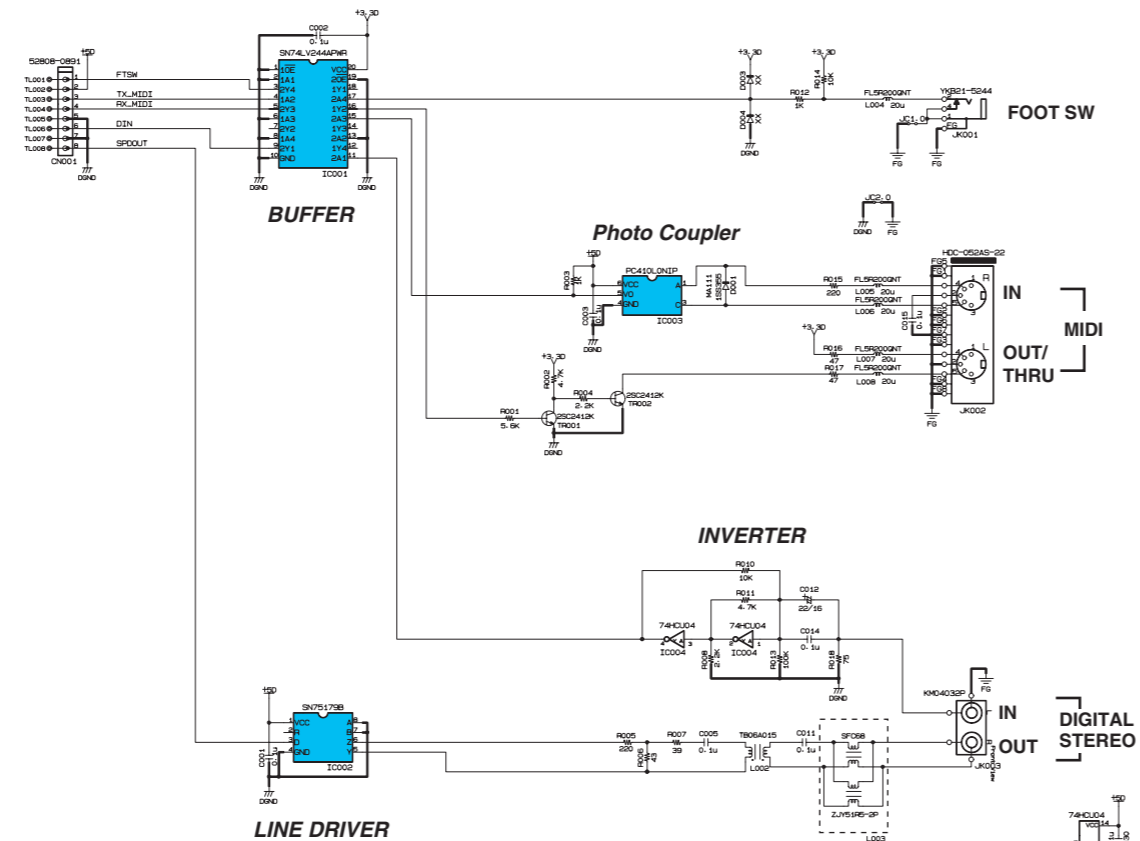

to PW-CN002  
(Page 16:B2)

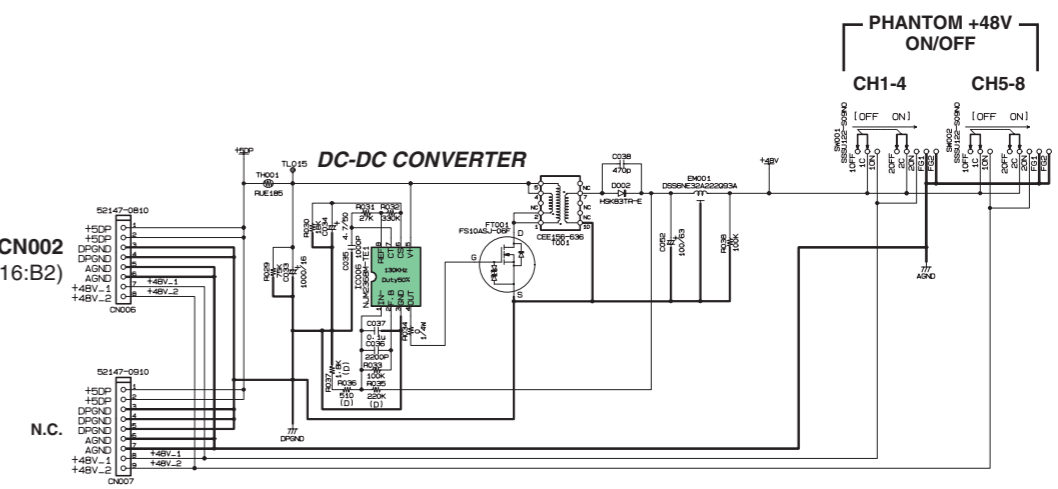

to MAIN-CN104  
(Page 11:B13)

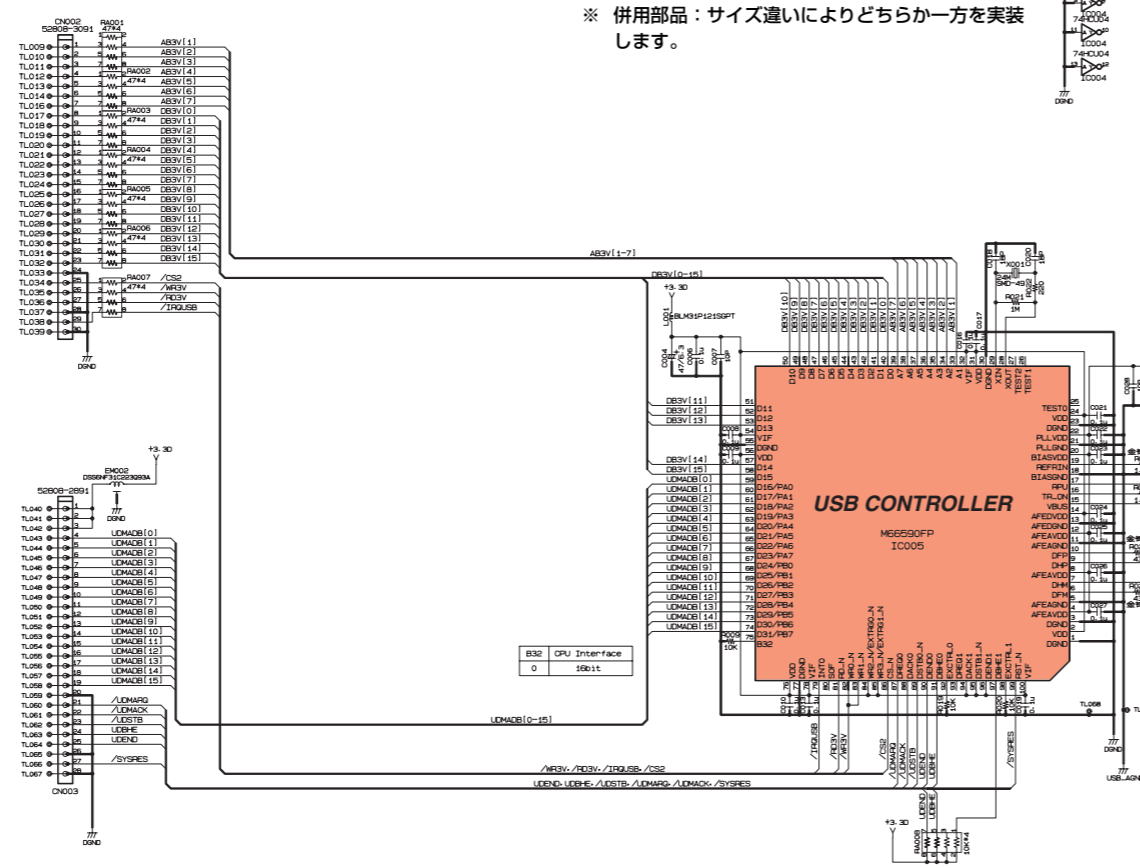

to MAIN-CN308  
(Page 13:B6)

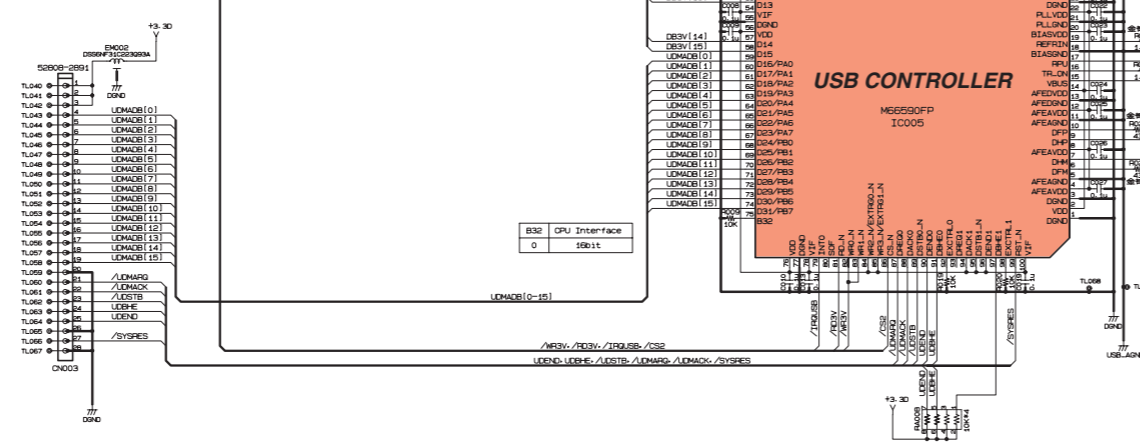

※ Alternate part: Mount one of the two parts shown above, which are different to each other in size.  
 ※ 併用部品：サイズ違いによりどちらか一方を実装します。

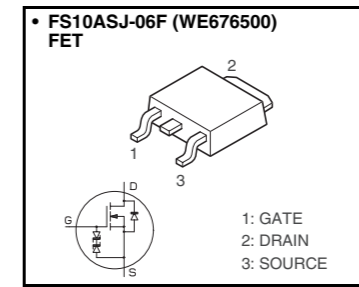

(セ) : Ceramic Capacitor (セラミックコンデンサ)  
 金被 : Metal Film Resistor (金属被膜抵抗)  
 (D) : Metal Film Resistor (金属被膜抵抗)  
 XX: Not installed (未実装)

Note: See parts list for details of circuit board component parts.  
 注：シートの部品詳細はパーツリストをご参照ください。  
 Note: Nonpolar capacitors without indications are ceramic capacitors.  
 注：指示なき無極性コンデンサはセラミックコンデンサです。

# IDE CIRCUIT DIAGRAM (AW1600)

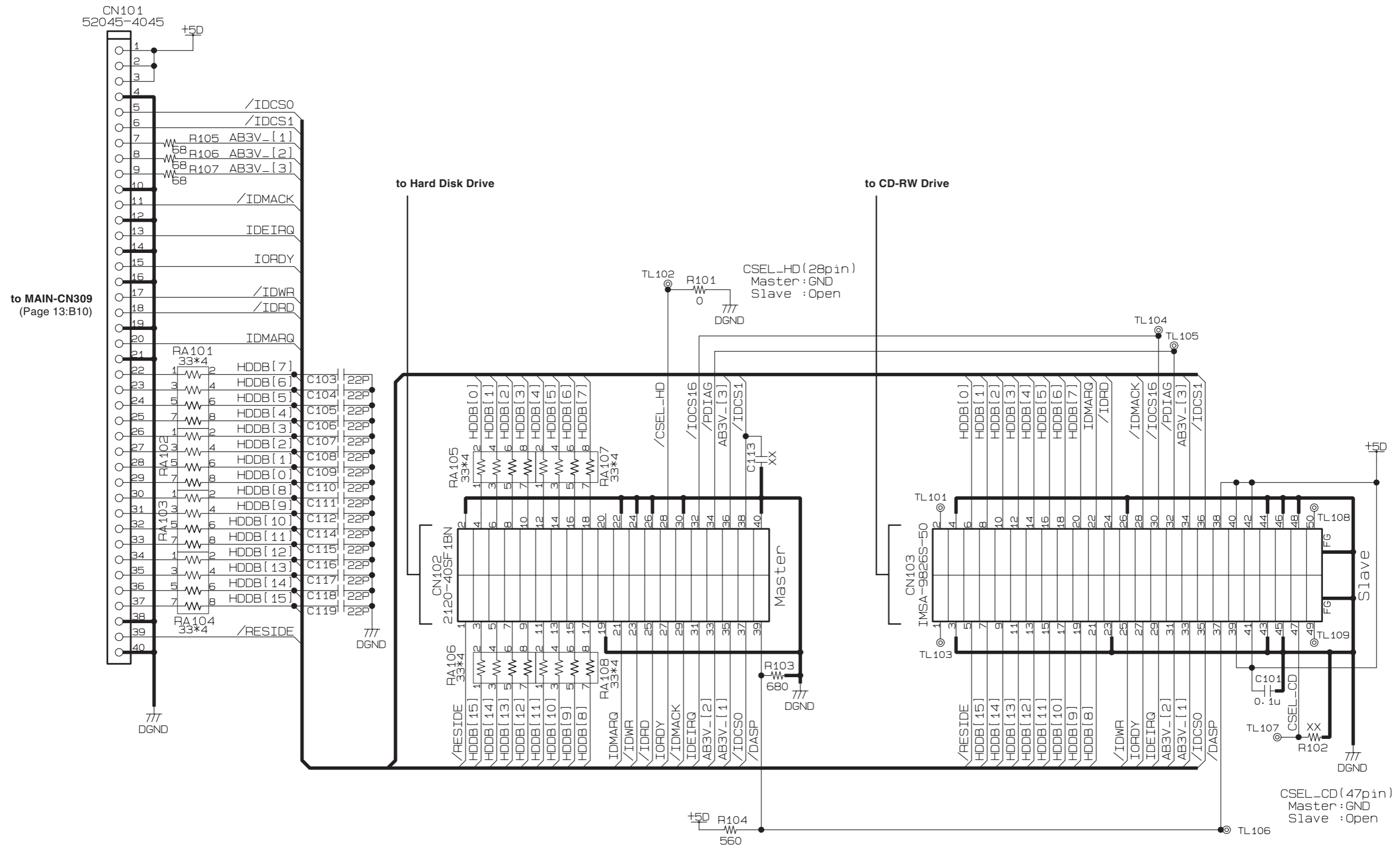

XX: Not installed (未実装)

Note: See parts list for details of circuit board component parts.

注: シートの部品詳細はパーツリストをご参照ください。

Note: Nonpolar capacitors without indications are ceramic capacitors.

注: 指示なき無極性コンデンサはセラミックコンデンサです。

# IDE CIRCUIT DIAGRAM (AW1600)

to MAIN-CN102  
(Page 11:B8)

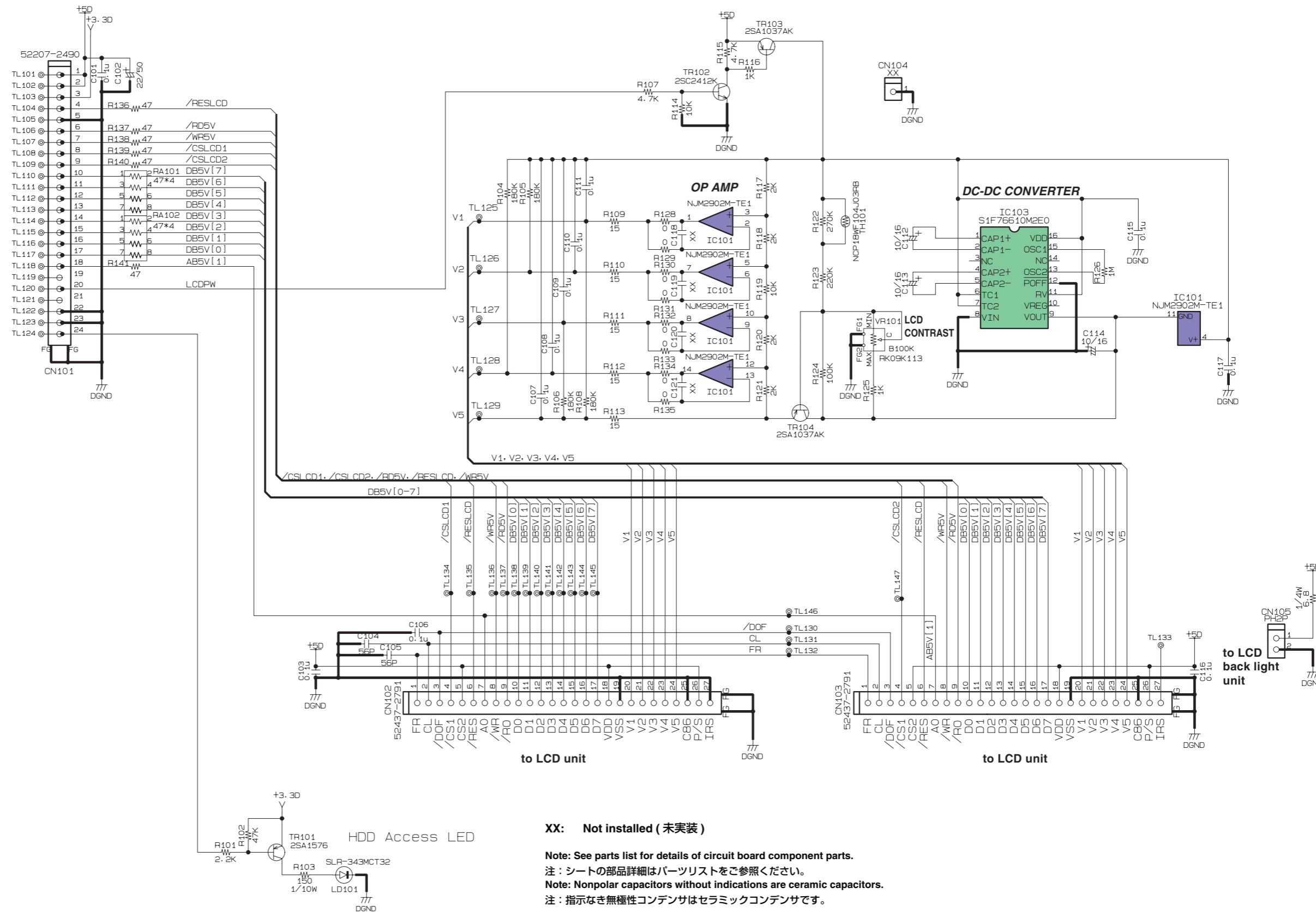

XX: Not installed (未実装)

Note: See parts list for details of circuit board component parts.  
 注: シートの部品詳細はパーツリストをご参照ください。  
 Note: Nonpolar capacitors without indications are ceramic capacitors.  
 注: 指示なき無極性コンデンサはセラミックコンデンサです。



# MAIN CIRCUIT DIAGRAM 001 (AW1600)

AW1600

1  
2  
3  
4  
5  
6  
7  
8  
9  
10  
11  
12  
13  
14  
15  
16  
17

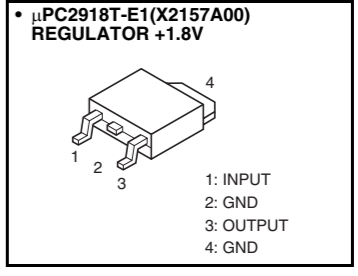
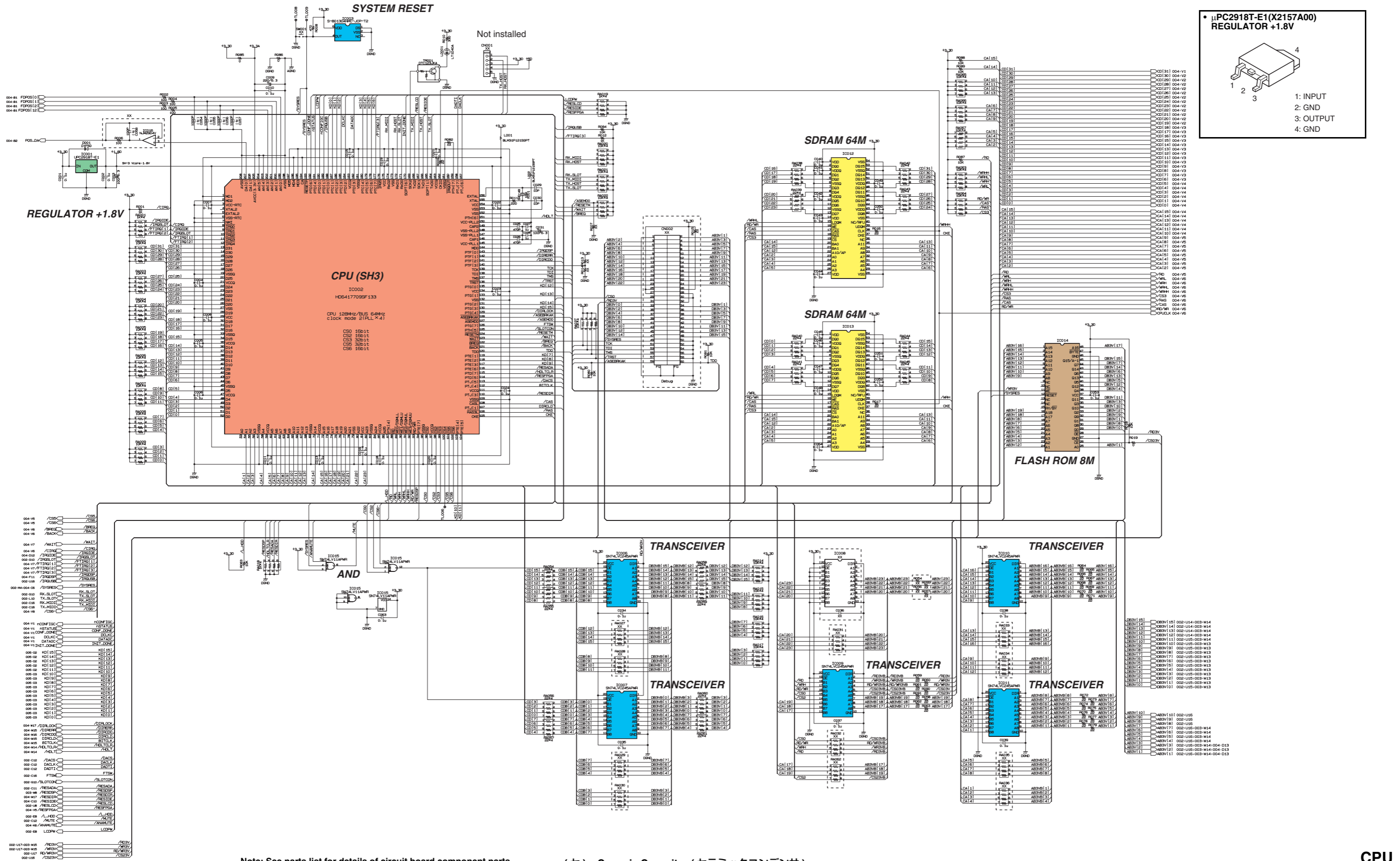

Note: See parts list for details of circuit board component parts.  
 注：シートの部品詳細はパーツリストをご参照ください。  
 Note: Nonpolar capacitors without indications are ceramic capacitors.  
 注：指示なき無極性コンデンサはセラミックコンデンサです。

(セ) : Ceramic Capacitor (セラミックコンデンサ)  
 XX: Not installed (未実装)

CPU

## MAIN CIRCUIT DIAGRAM 001 (AW1600)

# MAIN CIRCUIT DIAGRAM 002 (AW1600)

AW1600

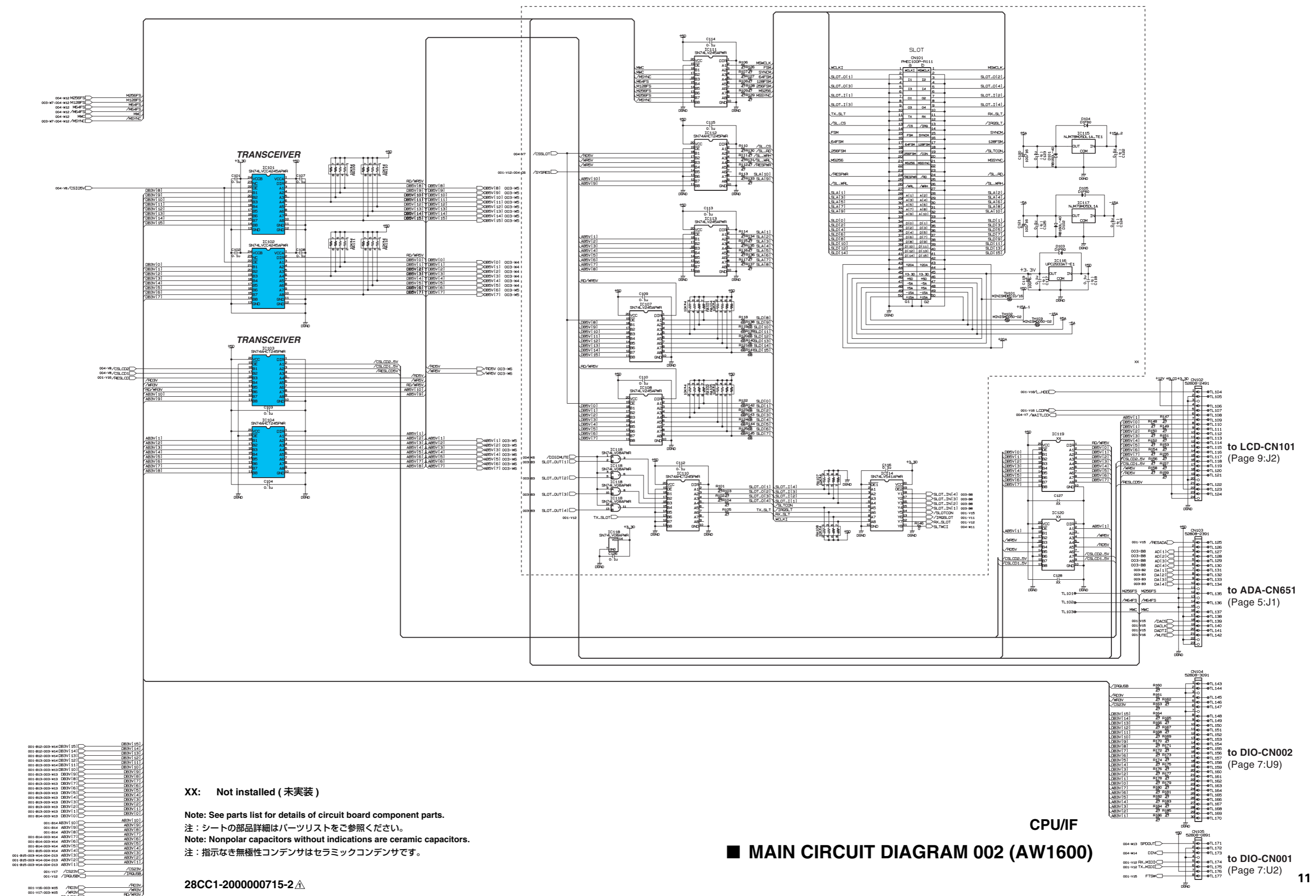

004 W12	MCSPFS	MCSPFS
004 W12	MSPFS	MSPFS
004 W12	MEAFPS	MEAFPS
004 W12	MNCFPS	MNCFPS
004 W12	MSYNC	MSYNC

001 B10-003	W4	DESV1 10	DESV1 10
001 B10-003	W4	DESV1 14	DESV1 14
001 B10-003	W4	DESV1 13	DESV1 13
001 B10-003	W4	DESV1 12	DESV1 12
001 B10-003	W4	DESV1 11	DESV1 11
001 B10-003	W4	DESV1 10	DESV1 10
001 B10-003	W3	DESV1 9	DESV1 9
001 B10-003	W3	DESV1 8	DESV1 8
001 B10-003	W3	DESV1 7	DESV1 7
001 B10-003	W3	DESV1 6	DESV1 6
001 B10-003	W3	DESV1 5	DESV1 5
001 B10-003	W3	DESV1 4	DESV1 4
001 B10-003	W3	DESV1 3	DESV1 3
001 B10-003	W3	DESV1 2	DESV1 2
001 B10-003	W3	DESV1 1	DESV1 1
001 B14-003	W3	ABSV1 10	ABSV1 10
001 B14-003	W3	ABSV1 9	ABSV1 9
001 B14-003	W3	ABSV1 8	ABSV1 8
001 B14-003	W3	ABSV1 7	ABSV1 7
001 B14-003	W3	ABSV1 6	ABSV1 6
001 B14-003	W3	ABSV1 5	ABSV1 5
001 B14-003	W3	ABSV1 4	ABSV1 4
001 B14-003	W3	ABSV1 3	ABSV1 3
001 B14-003	W3	ABSV1 2	ABSV1 2
001 B14-003	W3	ABSV1 1	ABSV1 1
001 B15-003	W4	013	ABSV1 2
001 B15-003	W4	014	ABSV1 1
001 B15-003	W4	013	ABSV1 1
001 B15-003	W4	014	ABSV1 2
001 B15-003	W4	013	ABSV1 1
001 B15-003	W4	014	ABSV1 2
001 B15-003	W4	013	ABSV1 1
001 B15-003	W4	014	ABSV1 2
001 B15-003	W4	013	ABSV1 1
001 B15-003	W4	014	ABSV1 2
001 B15-003	W4	013	ABSV1 1
001 B15-003	W4	014	ABSV1 2
001 B15-003	W4	013	ABSV1 1
001 B15-003	W4	014	ABSV1 2

**XX: Not installed (未実装)**

**Note: See parts list for details of circuit board component parts.**

注：シートの部品詳細はパーツリストをご参照ください。

**Note: Nonpolar capacitors without indications are ceramic capacitors.**

注：指示なき無極性コンデンサはセラミックコンデンサです。

28CC1-200000715-2

to LCD-CN101  
(Page 9:J2)

to ADA-CN651  
(Page 5:J1)

to DIO-CN002  
(Page 7:U9)

to DIO-CN001  
(Page 7:U2)

# MAIN CIRCUIT DIAGRAM 002 (AW1600)

1  
2  
3  
4  
5  
6  
7  
8  
9  
10  
11  
12  
13  
14  
15  
16  
17

MAIN CIRCUIT DIAGRAM 003 (AW1600)

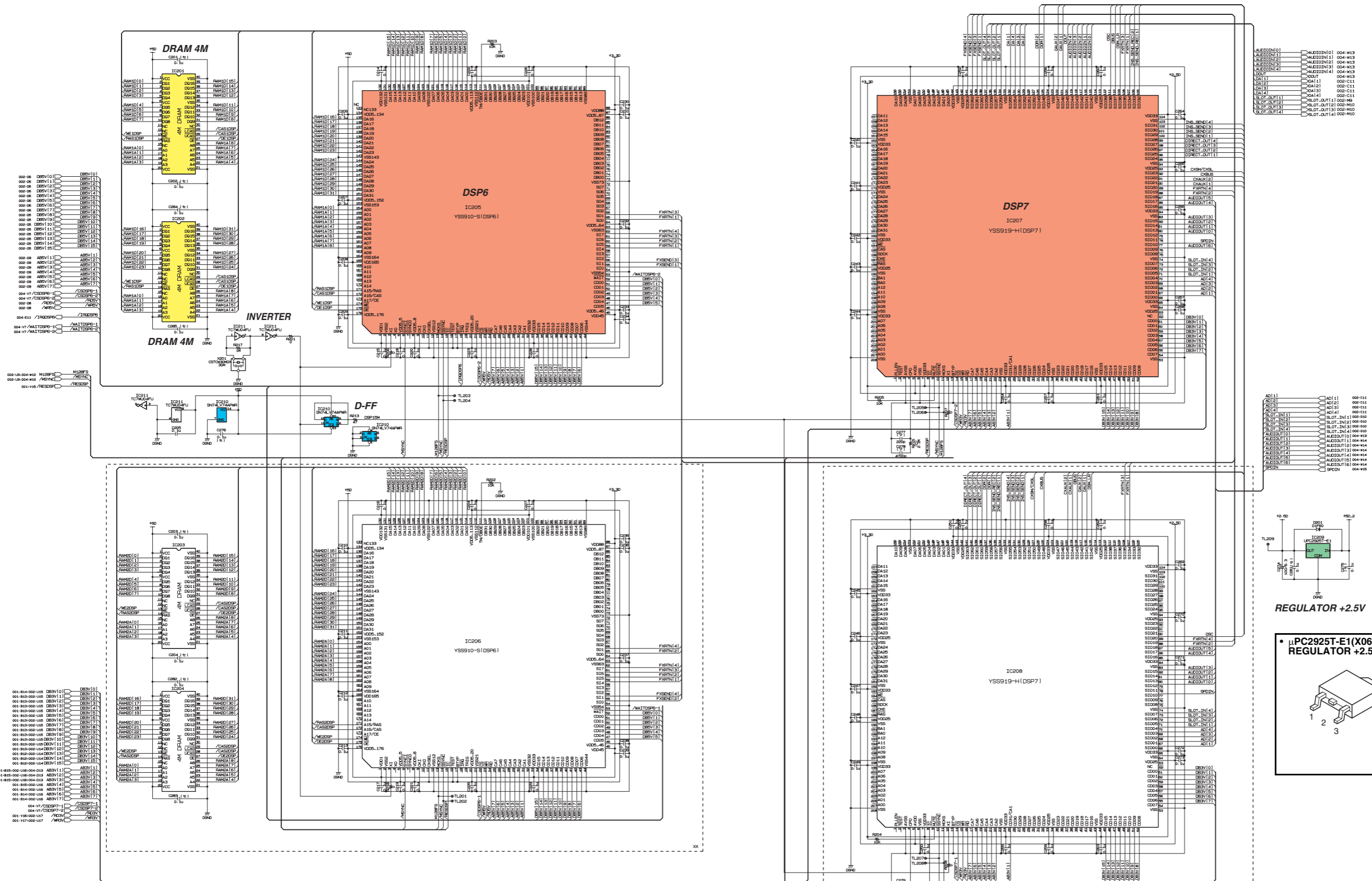

- (セ) : Ceramic Capacitor (セラミックコンデンサ)
- (マ) : Myler Capacitor (マイラーコンデンサ)
- (D) : Metal Film Resistor (金属被膜抵抗)
- XX: Not installed (未実装)

Note: See parts list for details of circuit board component parts.  
 注：シートの部品詳細はパーツリストをご参照ください。  
 Note: Nonpolar capacitors without indications are ceramic capacitors.  
 注：指示なき無極性コンデンサはセラミックコンデンサです。

MAIN CIRCUIT DIAGRAM 003 (AW1600)

DSP

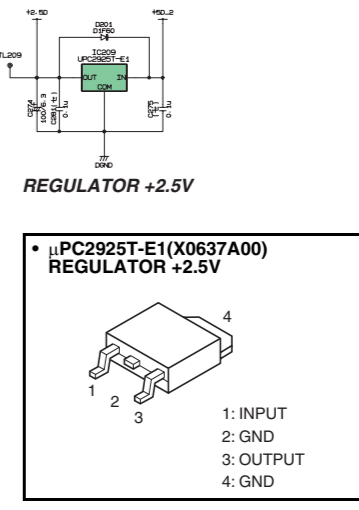

MAIN CIRCUIT DIAGRAM 004 (AW1600)

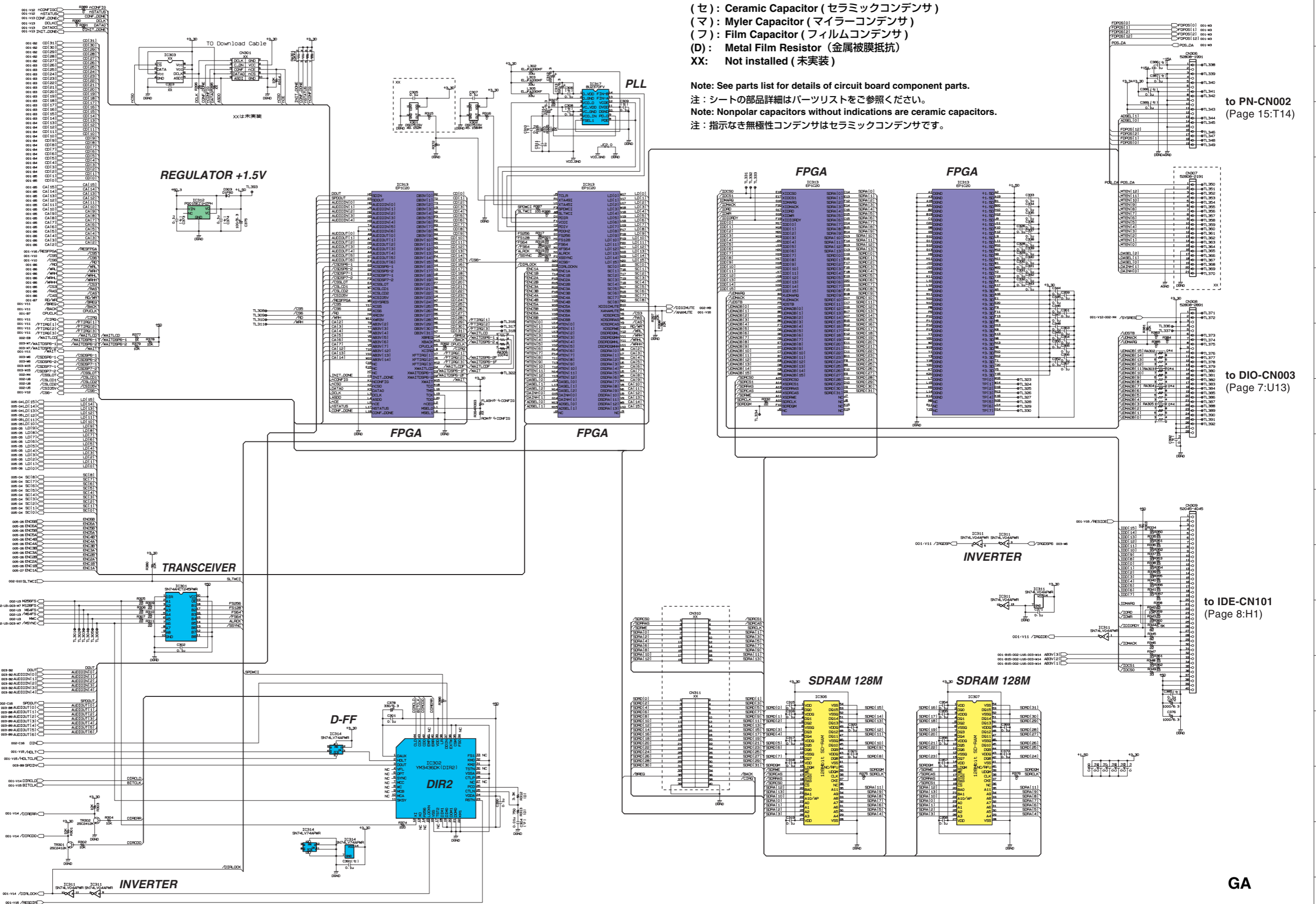
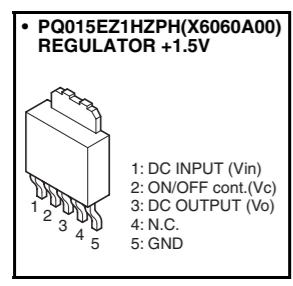

(セ) : Ceramic Capacitor (セラミックコンデンサ)  
 (マ) : Myler Capacitor (マイラーコンデンサ)  
 (フ) : Film Capacitor (フィルムコンデンサ)  
 (D) : Metal Film Resistor (金属被膜抵抗)  
 XX: Not installed (未実装)

Note: See parts list for details of circuit board component parts.  
 注 : シートの部品詳細はパーツリストをご参照ください。  
 Note: Nonpolar capacitors without indications are ceramic capacitors.  
 注 : 指示なき無極性コンデンサはセラミックコンデンサです。

to PN-CN002 (Page 15:T14)

to DIO-CN003 (Page 7:U13)

to IDE-CN101 (Page 8:H1)

GA

MAIN CIRCUIT DIAGRAM 004 (AW1600)

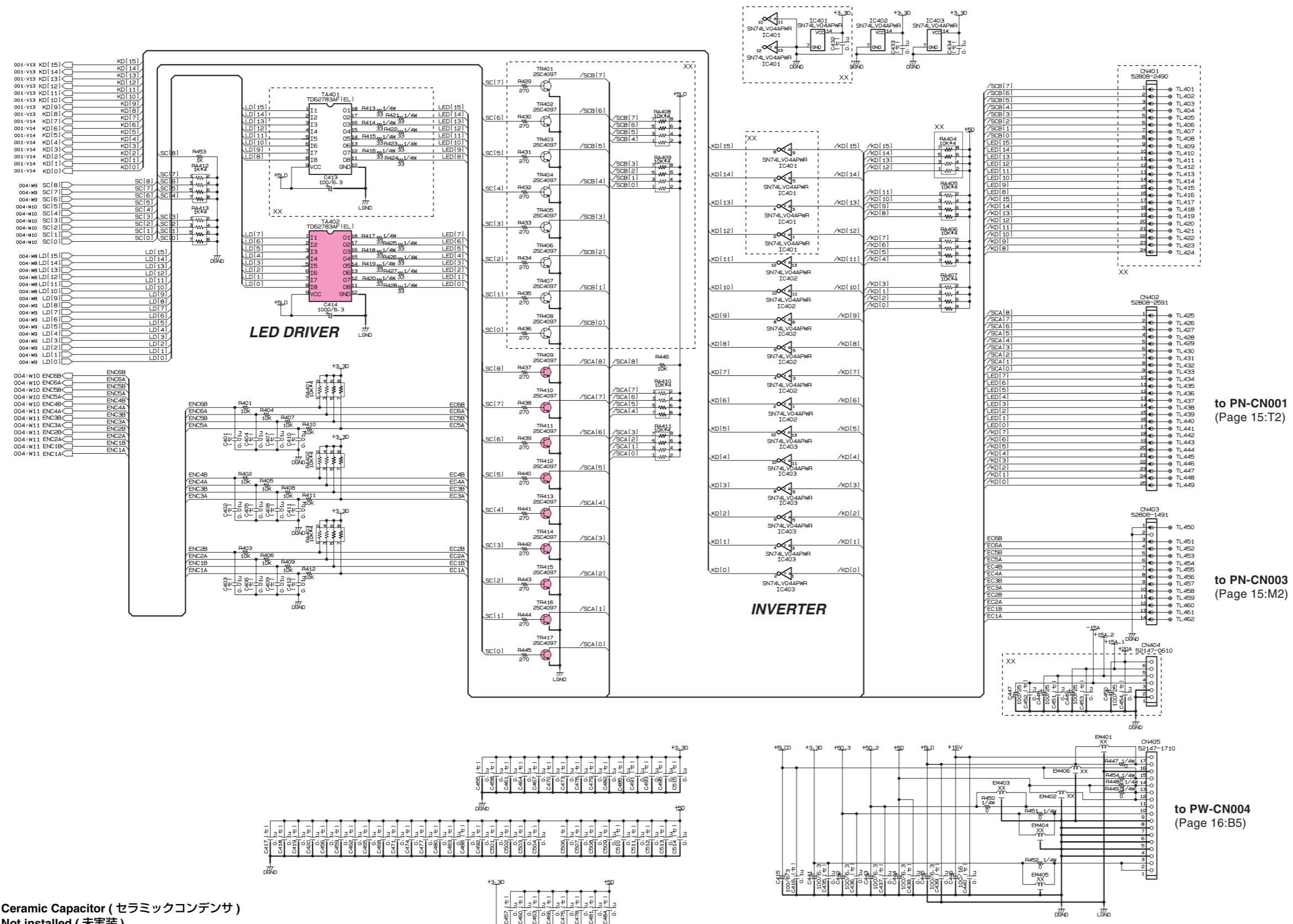

to PN-CN001  
(Page 15:T2)

to PN-CN003  
(Page 15:M2)

to PW-CN004  
(Page 16:B5)

(セ) : Ceramic Capacitor (セラミックコンデンサ)  
XX: Not installed (未実装)

Note: See parts list for details of circuit board component parts.  
注: シートの部品詳細はパーツリストをご参照ください。  
Note: Nonpolar capacitors without indications are ceramic capacitors.  
注: 指示なき無極性コンデンサはセラミックコンデンサです。

PN CIRCUIT DIAGRAM (AW1600)

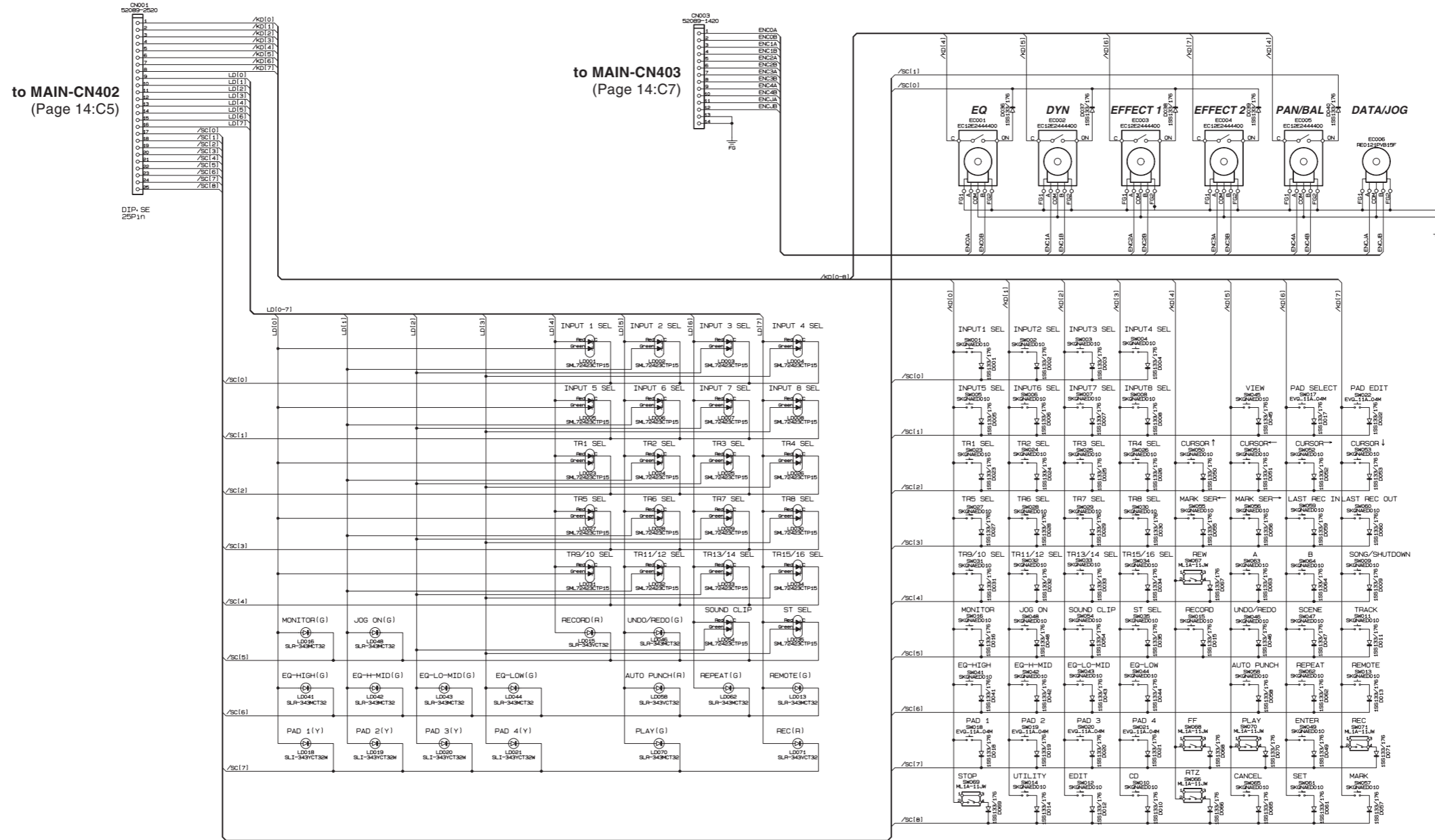

(セ) : Ceramic Capacitor (セラミックコンデンサ)

Note: See parts list for details of circuit board component parts.

注 : シートの部品詳細はパーツリストをご参照ください。

Note: Nonpolar capacitors without indications are ceramic capacitors.

注 : 指示なき無極性コンデンサはセラミックコンデンサです。

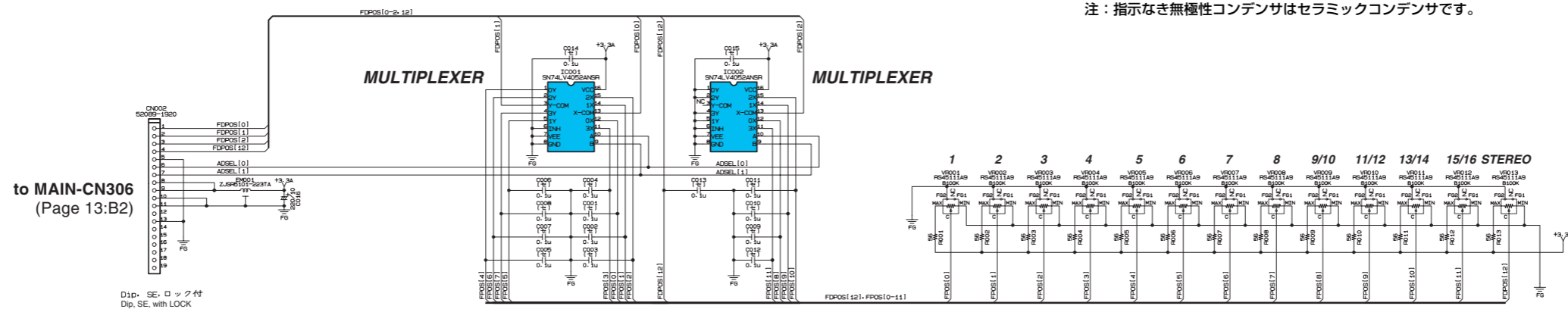

Dip. SE ロック付  
Dip. SE, with LOCK

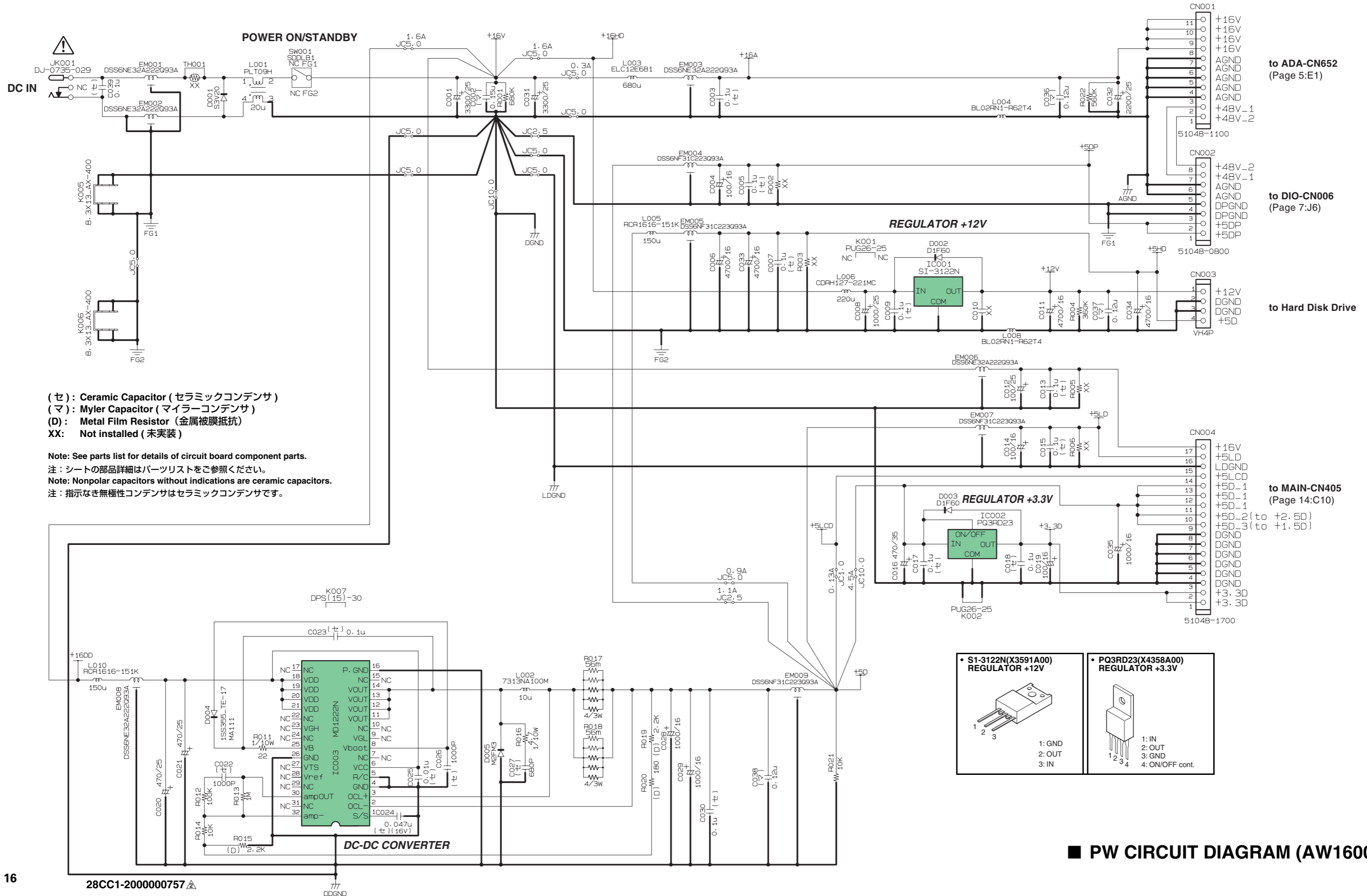

(セ) : Ceramic Capacitor (セラミックコンデンサ)  
 (マ) : Myler Capacitor (マイラーコンデンサ)  
 (D) : Metal Film Resistor (金属被膜抵抗)  
 XX: Not installed (未実装)

Note: See parts list for details of circuit board component parts.  
 注: シートの部品詳細はパーツリストをご参照ください。  
 Note: Nonpolar capacitors without indications are ceramic capacitors.  
 注: 指示なき無極性コンデンサはセラミックコンデンサです。

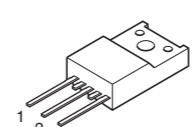
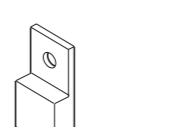
<p>• S1-3122N(X3591A00) REGULATOR +12V</p>  <p>1: GND 2: OUT 3: IN</p>	<p>• PQ3RD23(X4358A00) REGULATOR +3.3V</p>  <p>1: IN 2: OUT 3: GND 4: ON/OFF cont.</p>
---	---