

MIXING CONSOLE

MG24/14FX

MG32/14FX

SERVICE MANUAL



MG32/14FX



MG24/14FX

A manufacture number should use this manual with goods of 9 or more figures.
 (本マニュアルは、製造番号が9桁以上の商品でご使用ください。)

The example of a manufacture number

(製造番号例)

UCCKX01001

9-11 figures
 (9~11桁)

The service manual of PA 011696 should be used for the goods whose manufacture number is 7 figures.
 (製造番号が7桁の商品は、PA 011696 のサービスマニュアルをご使用ください。)

The example of a manufacture number

(製造番号例)

KL01001

7 figures
 (7桁)

■ CONTENTS (目次)

SPECIFICATIONS (総合仕様)	3/5
DIMENSIONS (寸法図)	7
PANEL LAYOUT (パネルレイアウト)	8
CIRCUIT BOARD LAYOUT (ユニットレイアウト)	17
WIRING (結線図)	18
DISASSEMBLY PROCEDURE (MG24/14FX分解手順)	23
DISASSEMBLY PROCEDURE (MG32/14FX分解手順)	35
LSI PIN DESCRIPTION (LSI端子機能表)	47
IC BLOCK DIAGRAM (ICブロック図)	50
CIRCUIT BOARDS (シート基板図)	51
INSPECTIONS (検査)	65/72
PARTS LIST	
BLOCK DIAGRAM & LEVEL DIAGRAM (ブロックダイアグラム&レベルダイアグラム)	
OVERALL CIRCUIT DIAGRAM (総回路図)	

PA 011749

MG24/14FX: 200410-144900
 MG32/14FX: 200410-197400

 **YAMAHA**
 HAMAMATSU, JAPAN

Copyright (c) Yamaha Corporation. All rights reserved. PDF-K8131 04.11

IMPORTANT NOTICE

This manual has been provided for the use of authorized Yamaha Retailers and their service personnel. It has been assumed that basic service procedures inherent to the industry, and more specifically Yamaha Products, are already known and understood by the users, and have therefore not been restated.

WARNING : Failure to follow appropriate service and safety procedures when servicing this product may result in personal injury, destruction of expensive components and failure of the product to perform as specified. For these reasons, we advise all Yamaha product owners that all service required should be performed by an authorized Yamaha Retailer or the appointed service representative.

IMPORTANT : This presentation or sale of this manual to any individual or firm does not constitute authorization certification, recognition of any applicable technical capabilities, or establish a principal-agent relationship of any form.

The data provided is believed to be accurate and applicable to the unit(s) indicated on the cover. The research engineering, and service departments of Yamaha are continually striving to improve Yamaha products. Modifications are, therefore, inevitable and changes in specification are subject to change without notice or obligation to retrofit. Should any discrepancy appear to exist, please contact the distributor's Service Division.

WARNING : Static discharges can destroy expensive components. Discharge any static electricity your body may have accumulated by grounding yourself to the ground bus in the unit. (heavy gauge black wires connect to this bus.)

IMPORTANT : Turn the unit OFF during disassembly and parts replacement. Recheck all work before you apply power to the unit.

WARNING: CHEMICAL CONTENT NOTICE!

The solder used in the production of this product contains LEAD. In addition, other electrical/electronic and/or plastic (Where applicable) components may also contain traces of chemicals found by the California Health and Welfare Agency (and possibly other entities) to cause cancer and/or birth defects or other reproductive harm.

DO NOT PLACE SOLDER, ELECTRICAL/ELECTRONIC OR PLASTIC COMPONENTS IN YOUR MOUTH FOR ANY REASON WHAT SO EVER!

Avoid prolonged, unprotected contact between solder and your skin! When soldering, do not inhale solder fumes or expose eyes to solder/flux vapor!

If you come in contact with solder or components located inside the enclosure of this product, wash your hands before handling food.

IMPORTANT NOTICE FOR THE UNITED KINGDOM Connecting the Plug and Cord

WARNING: THIS APPARATUS MUST BE EARTHED

IMPORTANT: The wires in this mains lead are coloured in accordance with the following code:

GREEN-AND-YELLOW	: EARTH
BLUE	: NEUTRAL
BROWN	: LIVE

As the colours of the wires in the mains lead of this apparatus may not correspond with the coloured markings identifying the terminals in your plug proceed as follows:

The wire which is coloured GREEN-and-YELLOW must be connected to the terminal in the plug which is marked by the letter E or by the safety earth symbol  or coloured GREEN or GREEN-and-YELLOW.

The wire which is coloured BLUE must be connected to the terminal which is marked with the letter N or coloured BLACK.

The wire which is coloured BROWN must be connected to the terminal which is marked with the letter L or coloured RED.

■ WARNING

Components having special characteristics are marked  and must be replaced with parts having specification equal to those originally installed.

 印の部品は、安全を維持するために重要な部品です。交換する場合は、安全のために必ず指定の部品をご使用ください。

SPECIFICATIONS

General Specifications

Frequency Characteristics (Master Output)	20 Hz–20 kHz +1 dB, –3 dB @+4 dBu, 600 Ω (with gain control at minimum level)	
Total Harmonic Distortion (Master Output)	≤0.1% (THD+N) @+14 dBu, 20 Hz–20 kHz, 600 Ω (with gain control at maximum level)	
Hum and Noise (20 Hz - 20 kHz) ¹ Input GAIN = Maximum Input PAD = OFF Input sensitivity = –60 dBu	–128 dBu	Equivalent input noise (CHs 1 to 24 (MG32/14FX)/CHs 1 to 16 (MG24/14FX))
	–99 dBu	Residual output noise (ST, MONO OUT, AUX, EFFECT, GROUP OUT)
	–83 dBu (87 dB S/N)	ST, MONO, GROUP Master fader at nominal level; all Ch assign switches off.
	–78 dBu (82 dB S/N)	AUX master control at nominal level; all channel mix controls at minimum level.
	–64 dBu (68 dB S/N)	ST, GROUP Master fader and one Ch fader at nominal level. (CHs 1 to 24 (MG32/14FX)/CHs 1 to 16 (MG24/14FX))
Maximum Voltage Gain ²	60 dB CH IN → CH INSERT OUT 84 dB CH IN → GROUP OUT/ST OUT (CH to ST) 94 dB CH IN → ST OUT (GROUP to ST) 70 dB CH IN → GROUP INSERT OUT, ST INSERT OUT (CH to ST) 62.2 dB CH IN → REC OUT (CH to ST) 76 dB CH IN → AUX SEND (PRE) 86 dB CH IN → AUX SEND (POST)/EFF SEND 80 dB CH IN → ST SUB OUT (CH to ST) 58 dB ST CH IN → GROUP OUT/ST OUT (ST CH to ST) 47 dB ST CH IN → AUX SEND (PRE) 57 dB ST CH IN → AUX SEND (POST)/EFF SEND 16 dB RETURN → ST OUT 9 dB RETURN → AUX SEND 27.8 dB 2TR INPUT → ST OUT	
Monaural/Stereo Input Gain Control	44 dB variable	
Monaural High Pass Filter	80 Hz 12 dB/octave	
Channel Input PAD	0 dB/26 dB	
Crosstalk (1 kHz)	–70 dB between input channels –70 dB between input/output channels (CH INPUT)	
Monaural Input Channel Equalization: Max. Variation ³	±15 dB	HIGH 10 kHz shelving MID 0.25–5 kHz peaking LOW 100 Hz shelving
Stereo Input Channel Equalization: Max. Variation ³	±15 dB	HIGH 10 kHz shelving HI-MID 3 kHz peaking LO-MID 800 Hz peaking LOW 100 Hz shelving
Internal Digital Effects	Effect 1: 16 programs, parameter control Effect 2: 16 programs, parameter control TAP DELAY Control, Foot Switch (TAP)	
MONO Low Pass Filter	80 - 120 Hz 12 dB/octave	
Monaural/Stereo Input Peak Indicator	One red LED per channel. Comes on when post-EQ signal level reaches +17 dBu.	
Monaural/Stereo Input Signal Indicator	One green LED per channel. Comes on when post-EQ signal level reaches –10 dBu.	
Level Meters	Four 12-point LED meters [Stereo (L, R), PFL/AFL, GROUP (1 - 4)] Peak point: red indicator +5, +3, +1, and 0 points: yellow indicators –1, –3, –5, –7, –10, –15, –20: green indicators	
Phantom +48 VDC Power (Balanced Input)	+48 V DC supply to balanced inputs. Can be switched ON/OFF in groups of eight channels. (One switch for every eight channels.)	
Included Accessory	Power cord, Owner's Manual	
Option	FC5 (Foot Switch)	
Lamp	XLR-3-31 type (12 V AC between pins 2 and 3; 5W max.)	
Power Supply	USA and Canada: 120 V AC, 60 Hz Korea: 220 V AC, 60 Hz Others: 230 V AC, 50 Hz	
Power Consumption	MG32/14FX: 120 W, MG24/14FX: 100 W	
Max. Dimensions (W × H × D)	MG32/14FX: 1027 × 140 × 551 mm, MG24/14FX: 819 × 140 × 551 mm	
Weight	MG32/14FX: 22 kg, MG24/14FX: 18.5 kg	

Where 0 dBu = 0.775 V and 0 dBV = 1 V

¹ Rs = 150 ohms

Measured with 12.7 kHz, –6 dB/oct. low pass filter (equivalent to 20 kHz, ∞ filter).

² Turning PAN/BAL to left or right.

³ Shelving turnover/rolloff frequency: 3 dB before maximum cut or boost.

● Input Specifications

Input Connector	PAD	Gain	Input Impedance	Appropriate Impedance	Sensitivity ¹	Rated Level	Max. Before Clipping	Connector Specifications
CH INPUT (A, B) (MG32/14FX: CHs 1 to 24) (MG24/14FX: CHs 1 to 16)	0	-60	3 kΩ	50-600 Ω mic 600 Ω line	-80 dBu (0.078 mV)	-60 dBu (0.775 mV)	-40 dBu (7.75 mV)	A: XLR-3-31 type (balanced) B: Phone jack (TRS) (balanced [T: hot; R: cold; S: ground])
	26				-54 dBu (1.55 mV)	-34 dBu (15.5 mV)	-14 dBu (155 mV)	
	0	-16			-36 dBu (12.3 mV)	-16 dBu (123 mV)	+4 dBu (1.23 V)	
	26				-10 dBu (245 mV)	+10 dBu (2.45 V)	+30 dBu (24.5 V)	
ST CH INPUT (MG32/14FX: CHs 25(L)/26(R) to 31(L)/32(R)) (MG24/14FX: CHs 17(L)/18(R) to 23(L)/24(R))		-34	10 kΩ	600 Ω line	-54 dBu (1.55 mV)	-34 dBu (15.5 mV)	-14 dBu (155 mV)	Phone jack (unbalanced), RCA pin jack ²
		+10			-10 dBu (245 mV)	+10 dBu (2.45 V)	+30 dBu (24.5 V)	
ST INSERT IN [L, R] GROUP INSERT IN (1 - 4)			10 kΩ	600 Ω line	-10 dBu (245 mV)	0 dBu (0.775 V)	+20 dBu (7.75 V)	Phone jack (TRS) (unbalanced [T: out; R: in; S: ground])
CH INSERT IN (MG32/14FX: CHs 1 to 24) (MG24/14FX: CHs 1 to 16)			10 kΩ	600 Ω line	-20 dBu (77.5 mV)	0 dBu (0.775 V)	+20 dBu (7.75 V)	
RETURN (1, 2) (L, R)			10 kΩ	600 Ω line	-12 dBu (195 mV)	+4 dBu (1.23 V)	+24 dBu (12.3 V)	Phone jack (TRS) (unbalanced)
TALK BACK			10 kΩ	50 - 600 Ω mic	-66 dBu (0.388 mV)	-50 dBu (2.45 mV)	-30 dBu (24.5 mV)	XLR-3-31 type (unbalanced)
2TR IN (L, R)			10 kΩ	600 Ω line	-26 dBV (50.1 mV)	-10 dBV (316 mV)	+10 dBV (3.16 V)	RCA pin jack

Where 0 dBu = 0.775 V and 0 dBV = 1 V

¹ Input sensitivity: the lowest level that will produce the nominal output level when the unit is set to maximum gain.

² MG32/14FX: CH29(L)/30(R), CH31(L)/32(R), MG24/14FX: CH21(L)/22(R), CH23(L)/24(R)

● Output Specifications

Output Connectors	Output Impedance	Appropriate Impedance	Rated Level	Max. Before Clipping	Connector Specifications
ST OUT (L, R) MONO	150 Ω	600 Ω line	+4 dBu (1.23 V)	+24 dBu (12.3 V)	XLR-3-32 type (balanced)
GROUP OUT (1-4) AUX SEND (1-6)	150 Ω	600 Ω line	+4 dBu (1.23 V)	+20 dBu (7.75 V)	Phone jack (TRS) (impedance balanced [T: hot; R: cold; S: ground])
ST SUB OUT (L, R) EFFECT SEND (1, 2)	150 Ω	10 kΩ line	+4 dBu (1.23 V)	+20 dBu (7.75 V)	Phone jack (TRS) (impedance balanced [T: hot; R: cold; S: ground])
REC OUT (L, R)	600 Ω	10 kΩ line	-10 dBV (316 mV)	+10 dBV (3.16 V)	RCA pin jack
CH INSERT OUT (MG32/14FX: CH 1- 24) (MG24/14FX: CH 1- 16)	150 Ω	10 kΩ line	0 dBu (0.775 V)	+20 dBu (7.75 V)	Phone jack (TRS) (unbalanced [T: out; R: in; S: ground])
GROUP INSERT OUT (1-4) ST INSERT OUT (L, R)					
PHONES	100 Ω	40 Ω phone	3 mW	75 mW	Stereo phone jack

Where 0 dBu = 0.775 V and 0 dBV = 1 V

■ 総合仕様

● 一般仕様

周波数特性 (Master Output)	20 Hz ~ 20 kHz +1 dB, -3 dB @+4 dBu (*), 600 Ω (GAIN コントロール=最小レベル)
全高調波歪率 (Master Output)	≤0.1 % (THD+N) @+14 dBu, 20 Hz ~ 20 kHz, 600 Ω (GAIN コントロール=最大レベル)
ハム & ノイズ (20 Hz~20 kHz)*1 Input GAIN = Maximum Input PAD = OFF Input sensitivity = -60 dBu	-128 dBu 入力換算ノイズ (CH1 ~ 24 (MG32/14FX) / CH1 ~ 16 (MG24/14FX))
	-99 dBu 残留ノイズ (ST, MONO OUT, AUX, EFFECT, GROUP OUT)
	-83 dBu (87 dB S/N) ST, MONO, GROUP マスターフェーダー=ノミナル、全チャンネルアサインスイッチ= OFF
	-78 dBu (82 dB S/N) AUX マスターコントロール=ノミナル、全チャンネル ミックスコントロール=最小レベル
最大電圧ゲイン*2	60 dB CH IN → CH INSERT OUT
	84 dB CH IN → GROUP OUT/ST OUT (CH to ST)
	94 dB CH IN → ST OUT (GROUP to ST)
	70 dB CH IN → GROUP INSERT OUT, ST INSERT OUT (CH to ST)
	62.2 dB CH IN → REC OUT (CH to ST)
	76 dB CH IN → AUX SEND (PRE)
	86 dB CH IN → AUX SEND (POST) /EFF SEND
	80 dB CH IN → ST SUB OUT (CH to ST)
	58 dB ST CH IN → GROUP OUT/ST OUT (ST CH to ST)
	47 dB ST CH IN → AUX SEND (PRE)
	57 dB ST CH IN → AUX SEND (POST) /EFF SEND
16 dB RETURN → ST OUT	
9 dB RETURN → AUX SEND	
27.8 dB 2TR IN → ST OUT	
モノラル、ステレオインプットゲインコントロール	44 dB 可変
モノラルハイパスフィルター	80 Hz 12 dB/octave
チャンネル入力 PAD	0 dB/26 dB
クロストーク (1 kHz)	-70 dB 入力チャンネル間 -70 dB 入出力チャンネル間 (CH INPUT)
モノラル入力チャンネルイコライザー特性最大可変幅*3	±15 dB HIGH 10 kHz シェルビングタイプ MID 0.25 ~ 5 kHz ピーキングタイプ LOW 100 Hz シェルビングタイプ
ステレオ入力チャンネルイコライザー特性最大可変幅*3	±15 dB HIGH 10 kHz シェルビングタイプ HI-MID 3 kHz ピーキングタイプ LO-MID 800 Hz ピーキングタイプ LOW 100 Hz シェルビングタイプ
内蔵デジタルエフェクト	エフェクト 1: 16 種類、パラメーターコントロール エフェクト 2: 16 種類、パラメーターコントロール、 TAP DELAY コントロール、フットスイッチ (TAP)
MONO ローパスフィルター	80 ~ 120 Hz 12 dB/octave
モノラル、ステレオインプットピークインジケーター	各チャンネル、イコライザーの後段において、信号レベルが +17 dBu に達すると赤く点灯
モノラル、ステレオインプットシグナルインジケーター	各チャンネル、イコライザーの後段において、信号レベルが -10 dBu に達すると緑に点灯
レベルメーター	12 ポイント LED × 4 [ステレオ (L, R)、PFL/AFL、GROUP (1~4)] ピーク時: 赤のインジケーター +5, +3, +1, 0: 黄のインジケーター -1, -3, -5, -7, -10, -15, -20: 緑のインジケーター
ファンタム電源 +48 VDC (バランス入力)	PHANTOM +48 V スイッチ= ON で 8 チャンネルごとに供給
付属品	電源コード、取扱説明書、保証書
オプション	FC5 (フットスイッチ)
ランプ端子	XLR-3-31 type (2-3 pin 間に AC12 V を供給、最大 5W)
電源	100 V AC 50/60 Hz
消費電力	MG32/14FX:120 W, MG24/14FX:100 W
最大外形寸法 (W × H × D)	MG32/14FX:W1027 × H140 × D551 mm, MG24/14FX:W819 × H140 × D551 mm
質量	MG32/14FX:22 kg, MG24/14FX:18.5 kg

* 0 dBu=0.775V、0 dBV=1V とする

*1 Rs=150 ohms

@12.7 kHz、-6 dB/oct. のローパスフィルターにて測定 (@20 kHz、-∞ dB/oct. フィルターに相当)

*2 PAN/BAL 左か右へ回す

*3 シェルビングタイプのターンオーバー/ロールオフ周波数: 最大可変幅に対し 3 dB 下がったポイント

● 入力仕様

入力端子名称	PAD	ゲイン	入力インピーダンス	適合インピーダンス	感度*1	規定レベル	最大ノンクリップレベル	端子仕様
CH INPUT (A, B) (MG32/14FX:CH1 ~ 24) (MG24/14FX:CH1 ~ 16)	0	-60	3 k Ω	50 ~ 600 Ω マイク 600 Ω ライン	-80 dBu (0.078 mV)	-60 dBu (0.775 mV)	-40 dBu (7.75 mV)	A:XLR-3-31タイプ (バランス型) B: フォーンジャック (TRS) (バランス型 [T: ホット、R: コールド、S: グラウンド])
					-54 dBu (1.55 mV)	-34 dBu (15.5 mV)	-14 dBu (155 mV)	
	26	-16			-36 dBu (12.3 mV)	-16 dBu (123 mV)	+4 dBu (1.23 V)	
					-10 dBu (245 mV)	+10 dBu (2.45 V)	+30 dBu (24.5 V)	
ST CH INPUT (MG32/14FX:CH25(L)/26(R) ~ CH31(L)/32(R)) (MG24/14FX:CH17(L)/18(R) ~ CH23(L)/24(R))		-34	10 k Ω	600 Ω ライン	-54 dBu (1.55 mV)	-34 dBu (15.5 mV)	-14 dBu (155 mV)	フォーンジャック (アンバランス型) RCA ピックジャック*2
		+10			-10 dBu (245 mV)	+10 dBu (2.45 V)	+30 dBu (24.5 V)	
ST INSERT IN (L, R) GROUP INSERT IN (1~4)			10 k Ω	600 Ω ライン	-10 dBu (245 mV)	0 dBu (0.775V)	+20 dBu (7.75 V)	フォーンジャック (TRS) (アンバランス型 [T: アウト、R: イン、S: グラウンド])
CH INSERT IN (MG32/14FX:CH1 ~ 24) (MG24/14FX:CH1 ~ 16)			10 k Ω	600 Ω ライン	-20 dBu (77.5 mV)	0 dBu (0.775 V)	+20 dBu (7.75 V)	フォーンジャック (TRS) (アンバランス型)
RETURN (1, 2) (L, R)			10 k Ω	600 Ω ライン	-12 dBu (195 mV)	+4 dBu (1.23 V)	+24 dBu (12.3 V)	フォーンジャック (TRS) (アンバランス型)
TALK BACK			10 k Ω	50 ~ 600 Ω マイク	-66 dBu (0.388 mV)	-50 dBu (2.45 mV)	-30 dBu (24.5 mV)	XLR-3-31 タイプ (アンバランス型)
2TR IN (L, R)			10 k Ω	600 Ω ライン	-26 dBV (50.1 mV)	-10 dBV (316 mV)	+10 dBV (3.16 V)	RCA ピンジャック

* 0 dBu=0.775 V、0 dBV=1 V とする

*1 入力感度：最大ゲイン測定時に定格出力が得られる最小レベル

*2 MG32/14FX: CH29(L)/30(R)、CH31(L)/32(R)、MG24/14FX: CH21(L)/22(R)、CH23(L)/24(R)

● 出力仕様

出力端子名称	出力インピーダンス	適合インピーダンス	規定レベル	最大ノンクリップレベル	端子仕様
ST OUT (L, R) MONO	150 Ω	600 Ω ライン	+4 dBu (1.23 V)	+24 dBu (12.3 V)	XLR-3-32 タイプ (バランス型)
GROUP OUT (1 ~ 4) AUX SEND (1 ~ 6)	150 Ω	600 Ω ライン	+4 dBu (1.23 V)	+20 dBu (7.75 V)	フォーンジャック (TRS) (インピーダンスバランス型 [T: ホット、R: コールド、S: グラウンド])
ST SUB OUT (L, R) EFF SEND (1, 2)	150 Ω	10 k Ω ライン	+4 dBu (1.23 V)	+20 dBu (7.75 V)	フォーンジャック (TRS) (インピーダンスバランス型 [T: ホット、R: コールド、S: グラウンド])
REC OUT (L, R)	600 Ω	10 k Ω ライン	-10 dBV (316 mV)	+10 dBV (3.16 V)	RCA ピンジャック
CH INSERT OUT (MG32/14FX:CH1 ~ 24) (MG24/14FX:CH1 ~ 16)	150 Ω	10 k Ω ライン	+0 dBu (0.775 V)	+20 dBu (7.75 V)	フォーンジャック (TRS) (アンバランス型 [T: アウト、R: イン、S: グラウンド])
GROUP INSERT OUT (1 ~ 4) ST INSERT OUT (L, R)					
PHONES	100 Ω	40 Ω フォーン	3 mW	75 mW	ステレオフォーンジャック

* 0 dBu=0.775 V、0 dBV=1 V とする

■ DIMENSIONS (寸法図)

● MG32/14FX

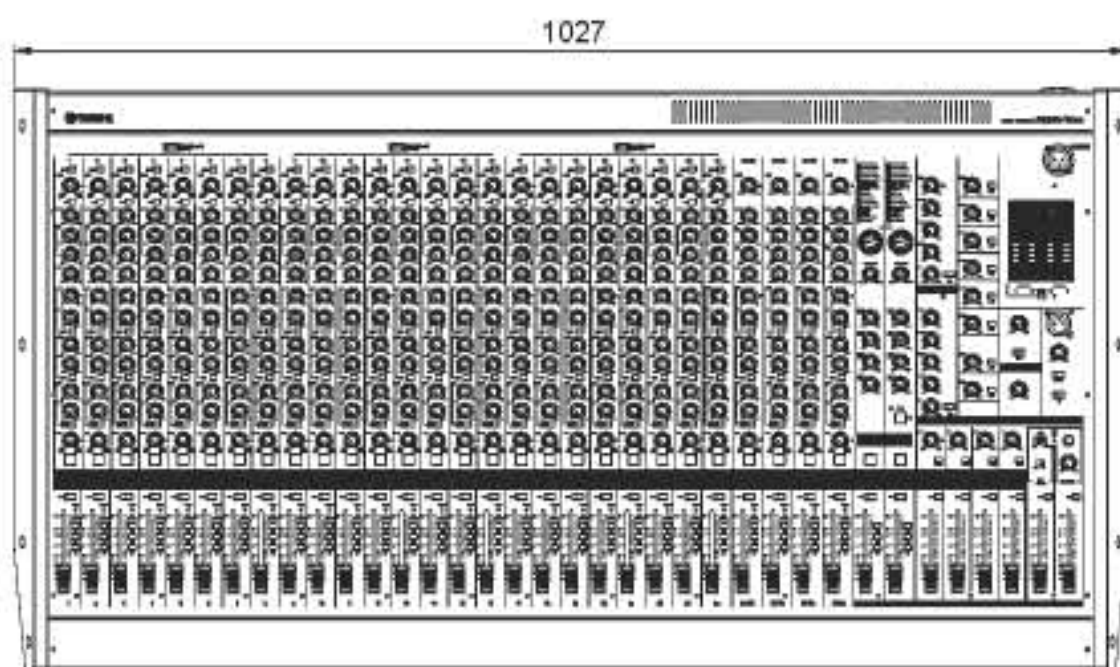
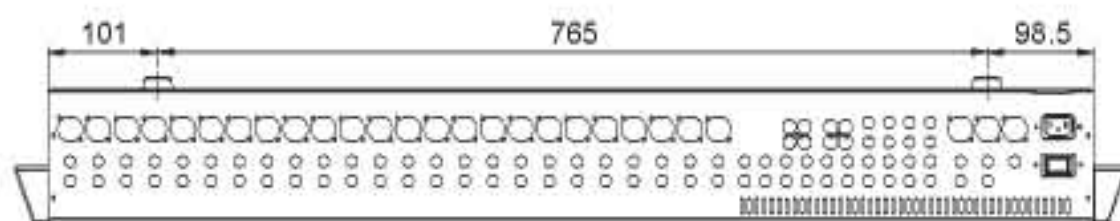

Units: mm
(単位)

● MG24/14FX

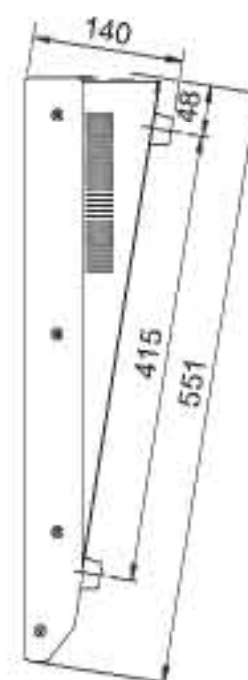
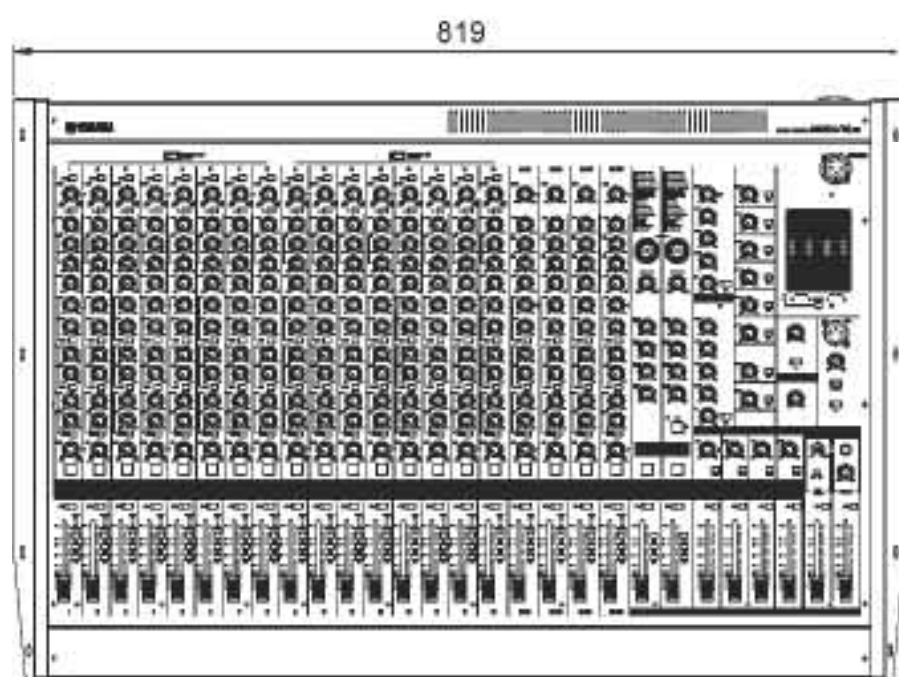
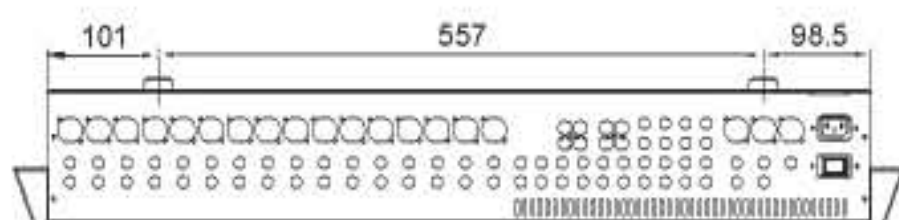

Units: mm
(単位)

■ PANEL LAYOUT (パネルレイアウト)

● Front Panel (フロントパネル)

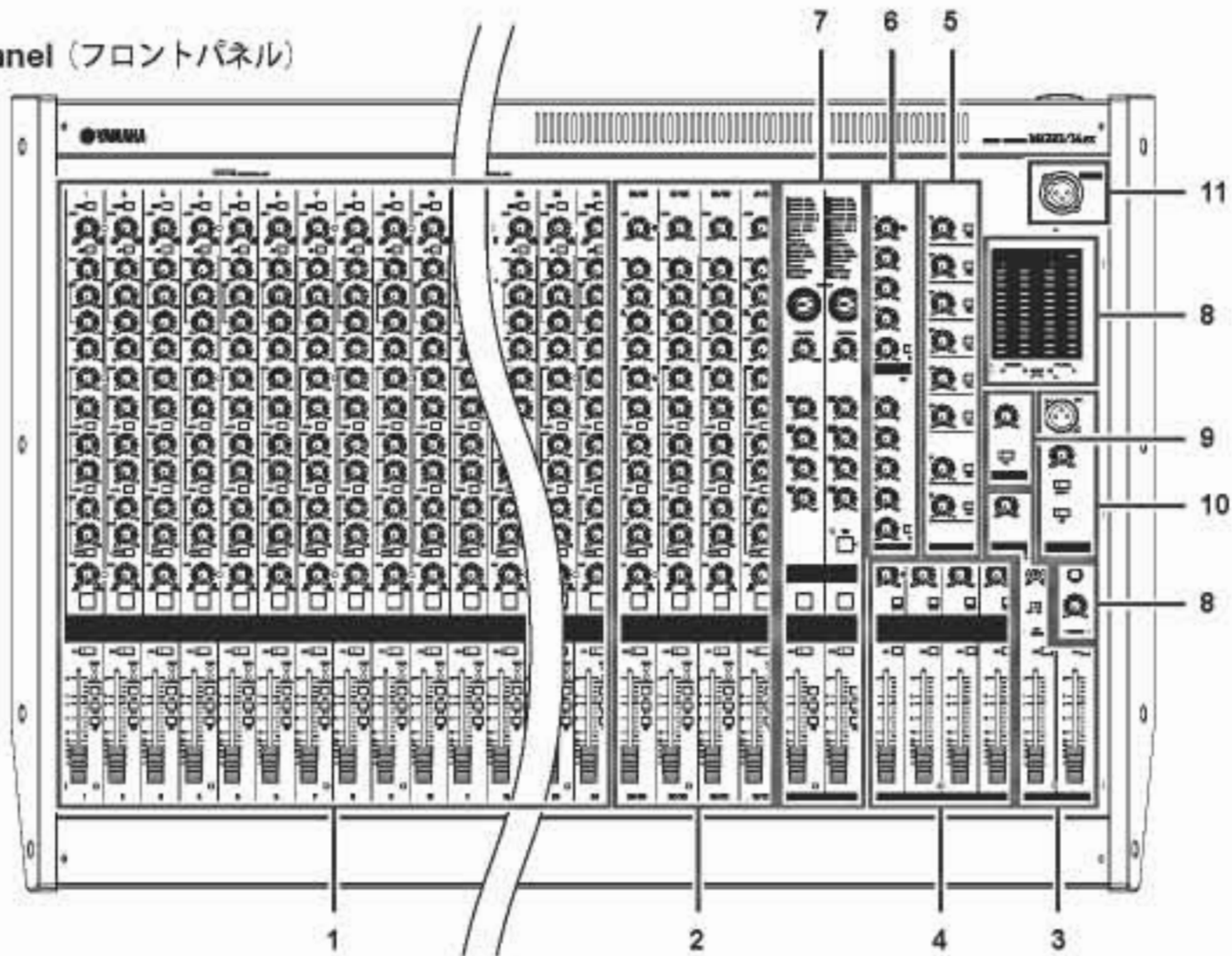

Note: Within this manual, all panel illustrations show the MG32/14FX panel.
(本書中のイラストはすべてMG32/14FXです。)

Channel Control Block

- 1 MONAURAL CHANNELS Section (p. 9)
- 2 STEREO CHANNELS Section (p. 9)

チャンネルコントロール部

- 1 モノラルチャンネル セクション (P9)
- 2 ステレオチャンネル セクション (P9)

Master Control Block

- 3 STEREO/MONO Section (p. 10)
- 4 GROUP Section (p. 10)
- 5 SEND Section (p. 11)
- 6 RETURN Section (p. 11)
- 7 INTERNAL DIGITAL EFFECTS Section (p. 12)
- 8 METER/PHONES Section (p. 13)
- 9 2TR INPUT Section (p. 13)
- 10 TALKBACK Section (p. 14)
- 11 LAMP Jack (p. 14)

マスターコントロール部

- 3 ST/MONO セクション (P10)
- 4 GROUP セクション (P10)
- 5 SEND セクション (P11)
- 6 RETURN セクション (P11)
- 7 内蔵デジタルエフェクト セクション (P12)
- 8 メーター /PHONES セクション (P13)
- 9 2TR 入力 セクション (P13)
- 10 トークバック セクション (P14)
- 11 LAMP 端子 (P14)

● Rear Panel (リアパネル)

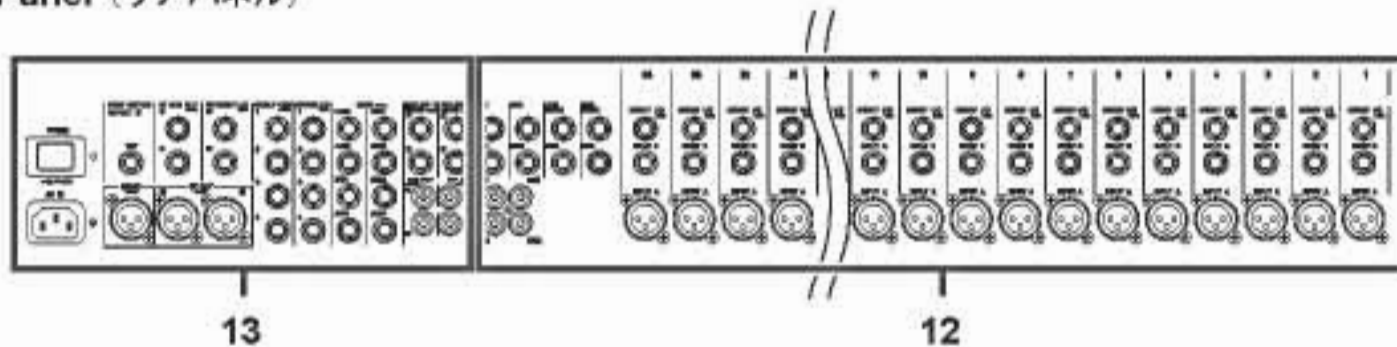

Rear Input/Output Block

- 12 CHANNEL I/O Section (p. 14)
- 13 MASTER I/O Section (p. 15)

リア入出力部

- 12 チャンネル入出力 セクション (P14)
- 13 マスター入出力 セクション (P15)

- MONAURAL CHANNELS Section (モノラルチャンネルセクション)
- STEREO CHANNELS Section (ステレオチャンネルセクション)

Monaural Channels
(モノラルチャンネル)
1 to 24 (MG32/14FX)
1 to 16 (MG24/14FX)

Stereo Channels
(ステレオチャンネル)
25/26 to 31/32 (MG32/14FX)
17/18 to 23/24 (MG24/14FX)

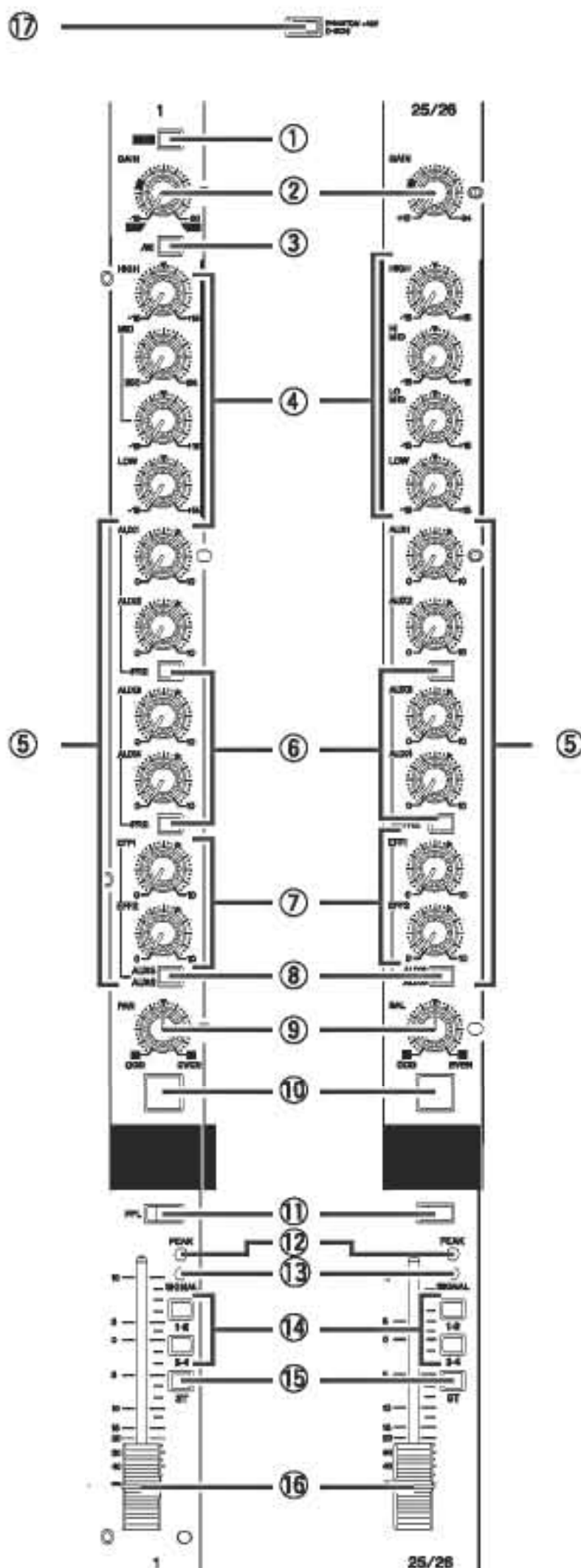

- ① [PAD] Switch
- ② [GAIN] Control
- ③ [/80] Switch (High-Pass Filter)
- ④ [Equalizer] Controls
- ⑤ [AUX] Controls ([AUX1] to [AUX6])
- ⑥ [PRE] Switch
- ⑦ [EFFECT] Controls
- ⑧ [AUX5], [AUX6] Switch
- ⑨ [PAN] Control (Monaural Channels)
[BAL] Control (Stereo Channels)
- ⑩ [ON] Switch
- ⑪ [PFL] (Pre-Fader Listen) Switch
- ⑫ [PEAK] indicator
- ⑬ [SIGNAL] indicator
- ⑭ [GROUP] Switches
- ⑮ [ST] Switch
- ⑯ [Channel] Fader
- ⑰ [PHANTOM +48 V] Switch

- ① [PAD] スイッチ
- ② [GAIN] コントロール
- ③ [/80] (ハイパスフィルター) スイッチ
- ④ [イコライザー] コントロール
- ⑤ [AUX] コントロール ([AUX1] ~ [AUX6])
- ⑥ [PRE] スイッチ
- ⑦ [EFFECT] コントロール
- ⑧ [AUX5]、[AUX6] スイッチ
- ⑨ [PAN] コントロール (モノラルチャンネル)
[BAL] コントロール (ステレオチャンネル)
- ⑩ [ON] スイッチ
- ⑪ [PFL] スイッチ (Pre - Fader Listen)
- ⑫ [PEAK] インジケータ
- ⑬ [SIGNAL] インジケータ
- ⑭ [GROUP] スイッチ
- ⑮ [ST] スイッチ
- ⑯ [チャンネル] フェーダー
- ⑰ [PHANTOM +48 V] スイッチ

● STEREO/MONO Section (ST/MONO セクション)

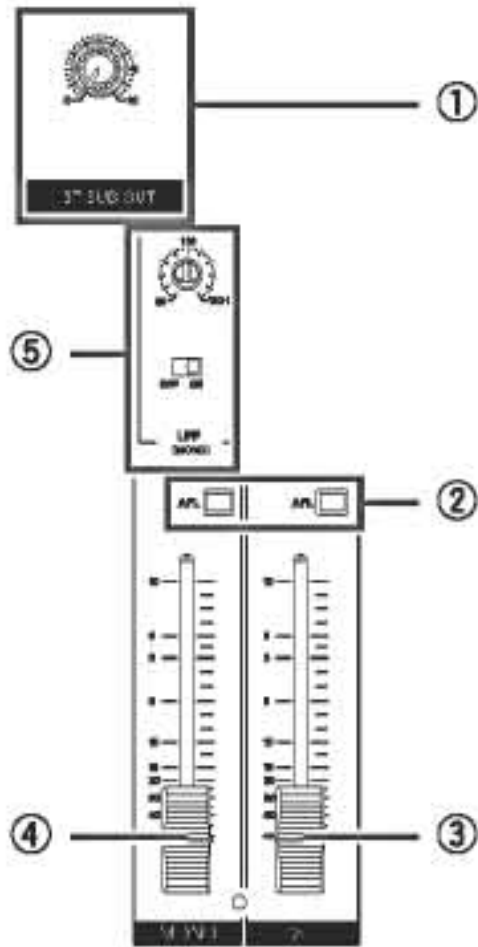

- ① [ST SUB OUT] Control
- ② [AFL] (After-Fader Listen) Switch
- ③ [ST Master] Fader
- ④ [MONO] Fader
- ⑤ LPF (MONO)

- ① [ST SUB OUT] コントロール
- ② [AFL] スイッチ (After - Fader Listen)
- ③ [ST マスター] フェーダー
- ④ [MONO] フェーダー
- ⑤ LPF (MONO)

● GROUP Section (GROUP セクション)

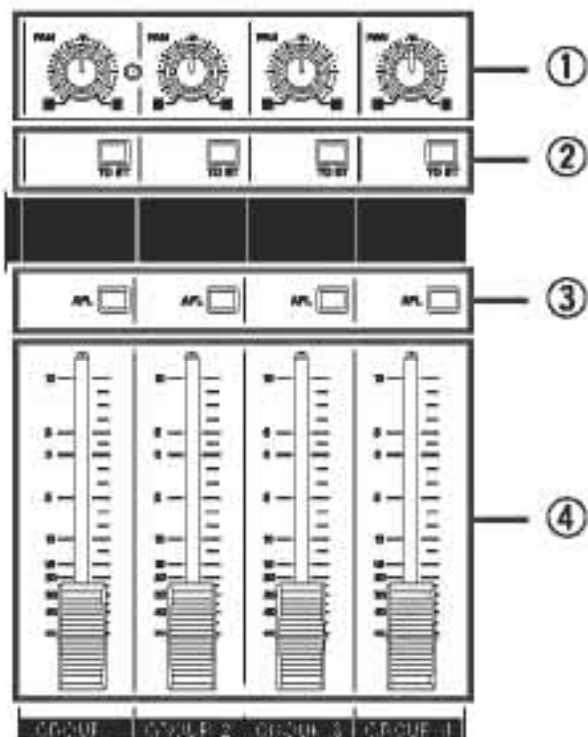

- ① [PAN] Control
- ② [TO ST] Switches
- ③ [AFL] (After-Fader Listen) Switches
- ④ [Group] Faders

- ① [PAN] コントロール
- ② [TO ST] スイッチ
- ③ [AFL] スイッチ (After - Fader Listen)
- ④ [GROUP] フェーダー (1 ~ 4)

● SEND Section (SEND セクション)

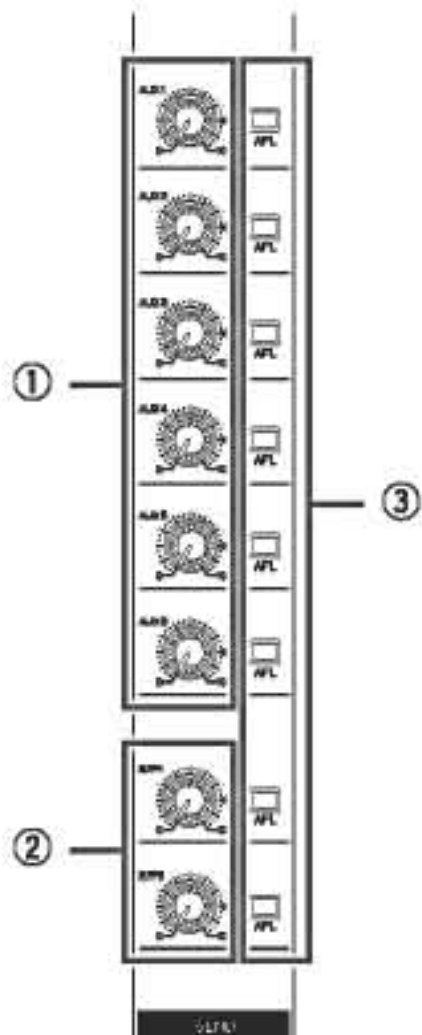

- ① [AUX] Controls ([AUX1] to [AUX6])
- ② [Effect] Controls (EFF1, EFF2)
- ③ [AFL] (After-Fader Listen) Switches

- ① [AUX] コントロール ([AUX1] ~[AUX6])
- ② [EFF] コントロール (1、2)
- ③ [AFL] スイッチ (After - Fader Listen)

● RETURN Section (RETURN セクション)

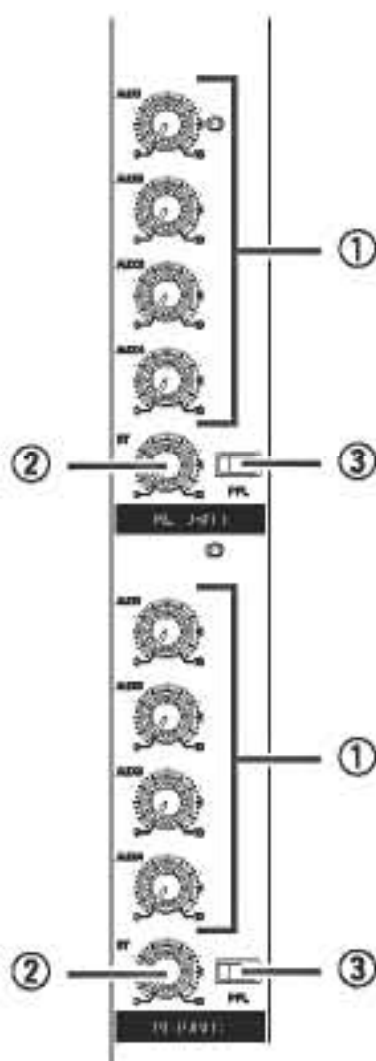

- ① [AUX Mix] Controls (1 to 4)
- ② [ST] Control
- ③ [PFL] (Pre-Fader Listen) Switch

- ① [AUX] ミックスコントロール (1 ~ 4)
- ② [ST] コントロール
- ③ [PFL] スイッチ (Pre - Fader Listen)

● INTERNAL DIGITAL EFFECTS Section (内蔵デジタルエフェクトセクション)

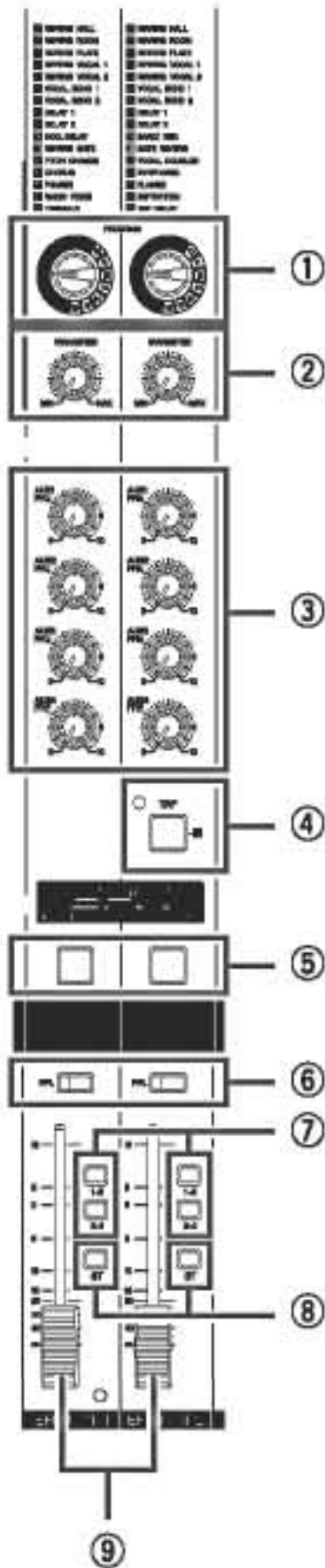

- ① [PROGRAM] Dials
- ② [PARAMETER] Controls
- ③ [AUX PRE] Controls ([AUX1] to [AUX4])
- ④ [TAP] Button and Indicator
- ⑤ [ON] Switches
- ⑥ [PFL] (Pre-Fader Listen) Switches
- ⑦ [GROUP] Switches
- ⑧ [ST] Switches
- ⑨ [EFFECT RTN] faders (1, 2)

- ① [PROGRAM 選択] ダイアル
- ② [パラメーター] コントロール
- ③ [AUX PRE] コントロール ([AUX1]~[AUX4])
- ④ [TAP] ボタン、インジケーター
- ⑤ [ON] スイッチ
- ⑥ [PFL] スイッチ (Pre - Fader Listen)
- ⑦ [GROUP] スイッチ (1 - 2、3 - 4)
- ⑧ [ST] スイッチ
- ⑨ [EFFECT RTN] フェーダー (1、2)

● METER/PHONES Section (メーター/PHONES セクション)

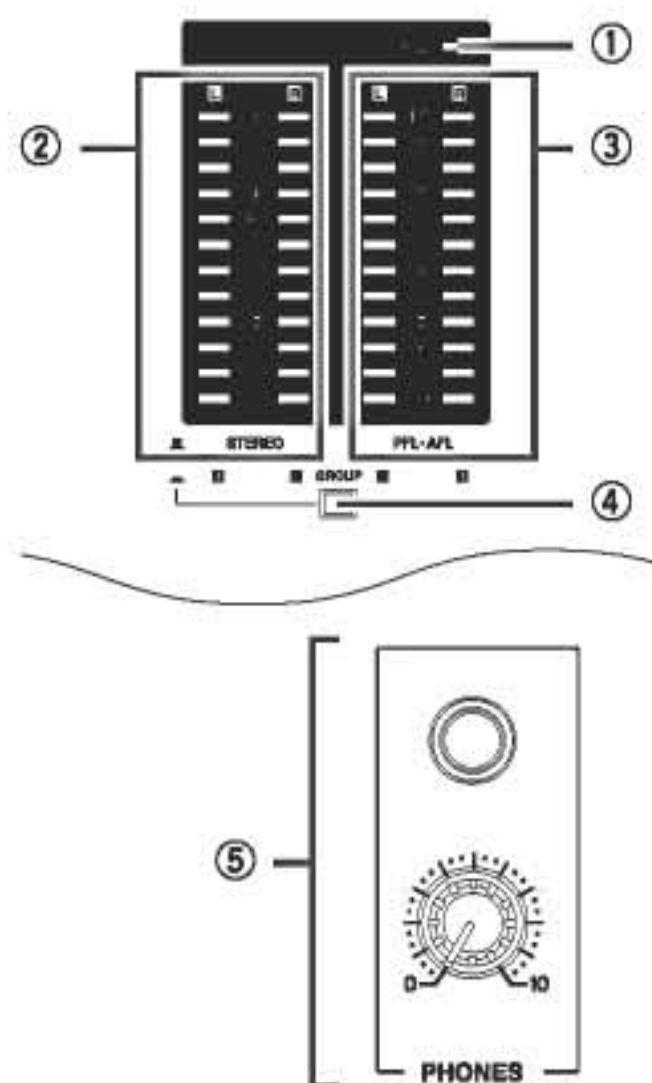

- ① [POWER] Indicator
- ② [STEREO Level] Meters
- ③ [PFL-AFL Level] Meters
- ④ [GROUP] Switch
- ⑤ [PHONES] Jack and Control

- ① [POWER] インジケータ
- ② [STEREO] レベルメータ
- ③ [PFL - AFL] レベルメータ
- ④ [GROUP] スイッチ
- ⑤ [PHONES]

● 2TR INPUT Section (2TR 入力 セクション)

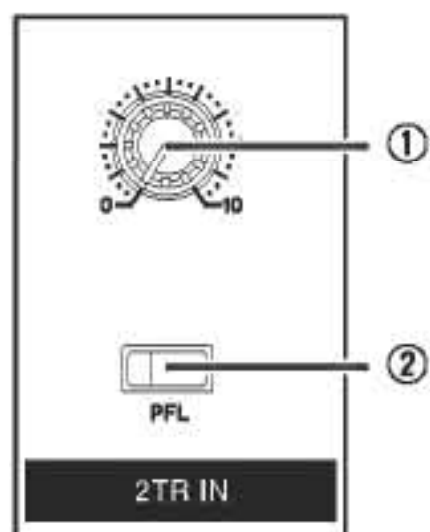

- ① [2TR IN] Control
- ② [PFL] (Pre-Fader Listen) Switch

- ① [2TR IN] コントロール
- ② [PFL] スイッチ (Pre - Fader Listen)

● TALKBACK Section (トークバックセクション)

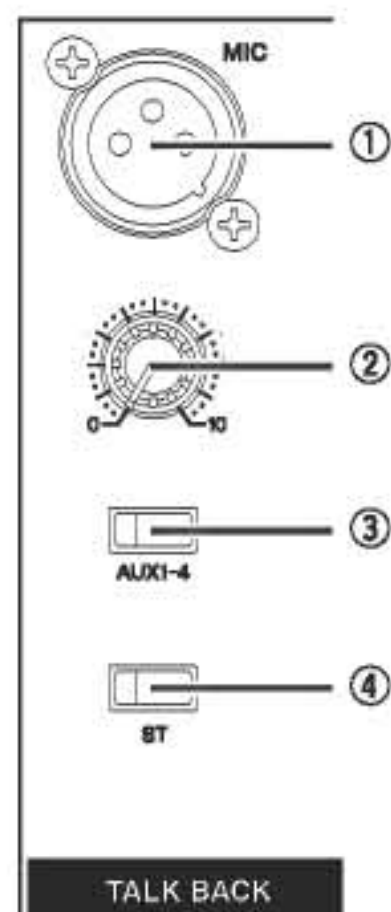

- ① [MIC] Jack
 - ② [Talkback] Control
 - ③ [AUX1] - [AUX4] Switch
 - ④ [ST] Switch
-
- ① [MIC] 端子
 - ② [トークバック] コントロール
 - ③ [AUX] スイッチ ([AUX1] ~[AUX4])
 - ④ [ST] スイッチ

● LAMP jack (LAMP 端子)



[LAMP] Jack
[LAMP] 端子

● CHANNEL I/O Section (チャンネル入出力セクション)

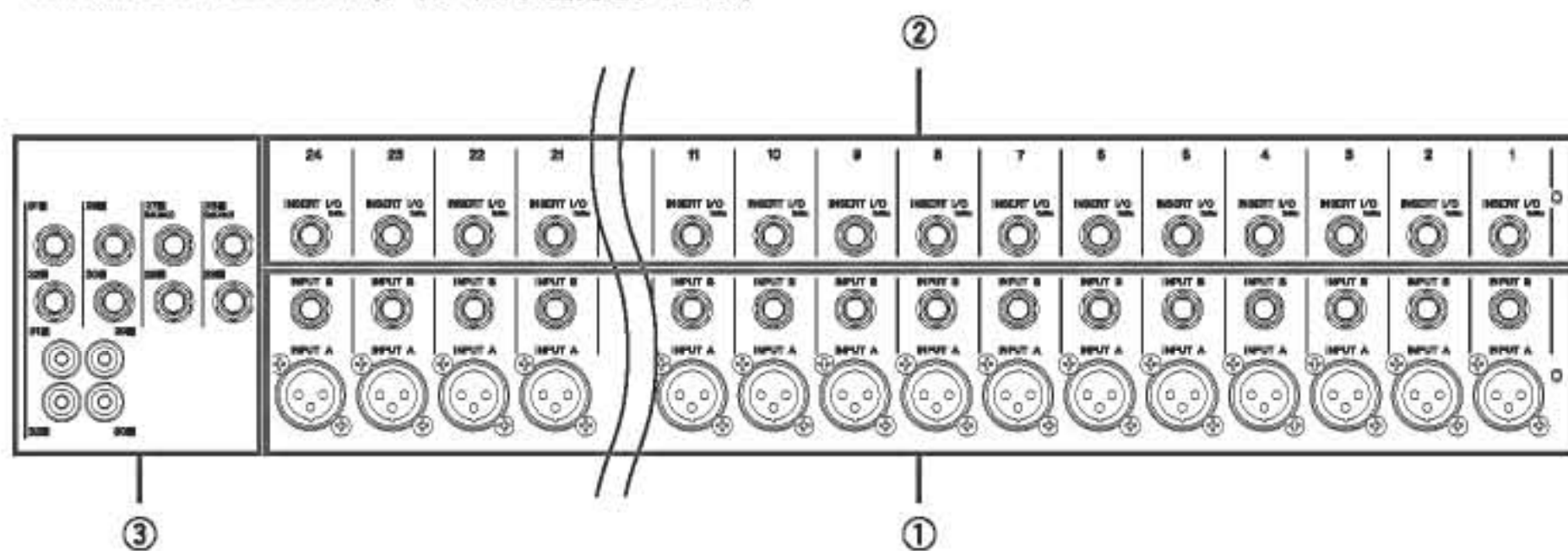

- ① [Monaural-Channel Input] Jacks
(MG32/14FX: CHs 1 to 24, MG24/14: CHs 1 to 16)
- ② [INSERT I/O] Jacks
- ③ [Stereo-Channel Input] Jacks
(MG32/14FX: CHs 25/26, 27/28, 29/30, 31/32)
(MG24/14FX: CHs 17/18, 19/20, 21/22, 23/24)

- ① [モノラルチャンネル入力] 端子
(MG32/14FX:CH1 ~ 24、MG24/14:CH1 ~ 16)
- ② [INSERT I/O] 端子
- ③ [ステレオチャンネル入力] 端子
(MG32/14FX:CH25/26、27/28、29/30、31/32)
(MG24/14FX:CH17/18、19/20、21/22、23/24)

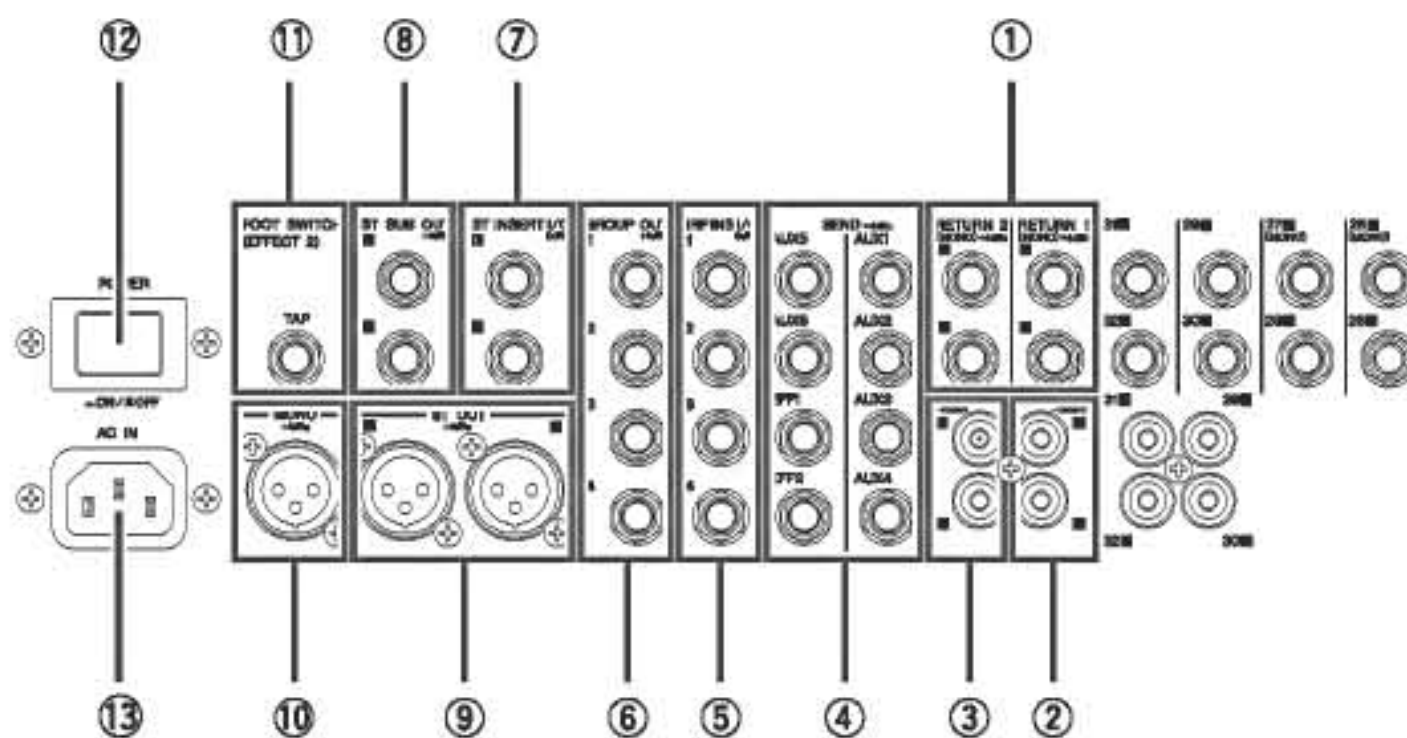

● MASTER I/O Section (マスター入出力セクション)



- ① [RETURN] Jacks (1, 2)
- ② [2TR IN] Jacks
- ③ [REC OUT] (L, R) Jacks
- ④ [SEND] Jacks
- ⑤ [GROUP INS I/O] Jacks (1 to 4)
- ⑥ [GROUP OUT] Jacks (1 to 4)
- ⑦ [ST INSERT I/O] (L, R) Jacks
- ⑧ [ST SUB OUT] Jacks (L and R)
- ⑨ [ST OUT] Jacks (L, R)
- ⑩ [MONO] Jack
- ⑪ [FOOT SWITCH TAP] Jack
- ⑫ [POWER] Switch
- ⑬ [AC IN] Connector

- ① [RETURN] 端子 (1、2)
- ② [2TR IN] 端子
- ③ [REC OUT] (L、R) 端子
- ④ [SEND] 端子
- ⑤ [GROUP INS I/O] 端子 (1～4)
- ⑥ [GROUP OUT] (1～4) 端子
- ⑦ [ST INSERT I/O] 端子 (L、R)
- ⑧ [ST SUB OUT] 端子
- ⑨ [ST OUT] (L、R) 端子
- ⑩ [MONO] 端子
- ⑪ [FOOT SWITCH TAP] 端子
- ⑫ [POWER] スイッチ
- ⑬ [AC IN] 端子

Connector Polarities

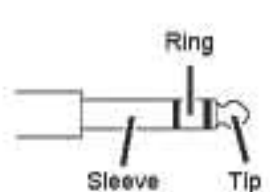
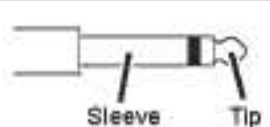
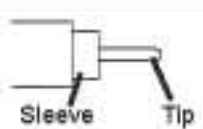
INPUT A, ST OUT, MONO	Pin 1: Ground Pin 2: Hot (+) Pin 3: Cold (-)	INPUT OUTPUT 
MIC (Talkback)	Pin 1: Ground Pin 2: Hot (+) Pin 3: Ground	INPUT 
INPUT B, GROUP OUT, AUX SEND (1 to 6), EFFECT SEND (1, 2), ST SUB OUT*	Tip: Hot (+) Ring: Cold (-) Sleeve: Ground	
INSERT I/O, GROUP INS I/O, ST INSERT I/O	Tip: Output Ring: Input Sleeve: Ground	
PHONES	Tip: L Ring: R Sleeve: Ground	
Stereo channel input jacks, RETURN (1, 2)	Tip: Hot Sleeve: Ground	
Stereo channel input jacks, 2TR IN, REC OUT		

*These jacks also accept connection to monaural phone plugs. If you use monaural plugs, the connection will be unbalanced.

端子接続の極性

INPUT A, ST OUT, MONO	ピン1: グラウンド ピン2: ホット (+) ピン3: コールド (-)	INPUT OUTPUT 
MIC (トークバック)	ピン1: グラウンド ピン2: ホット (+) ピン3: グラウンド	INPUT 
INPUT B, GROUP OUT, AUX SEND (1~6), EFF SEND (1, 2), ST SUB OUT (*)	チップ: ホット (+) リング: コールド (-) スリーブ: グラウンド	
INSERT I/O, GROUP INS I/O, ST INSERT I/O	チップ: Output リング: Input スリーブ: グラウンド	
PHONES	チップ: L リング: R スリーブ: グラウンド	
ステレオチャンネル入力端子, RETURN (1, 2)	チップ: ホット スリーブ: グラウンド	
ステレオチャンネル入力端子, 2TR IN, REC OUT		

(*) これらの端子に、モノラルタイプのフォン端子を使用することもできます。その場合は、アンバランスになります。

■ CIRCUIT BOARD LAYOUT (ユニットレイアウト)

● MG32/14FX

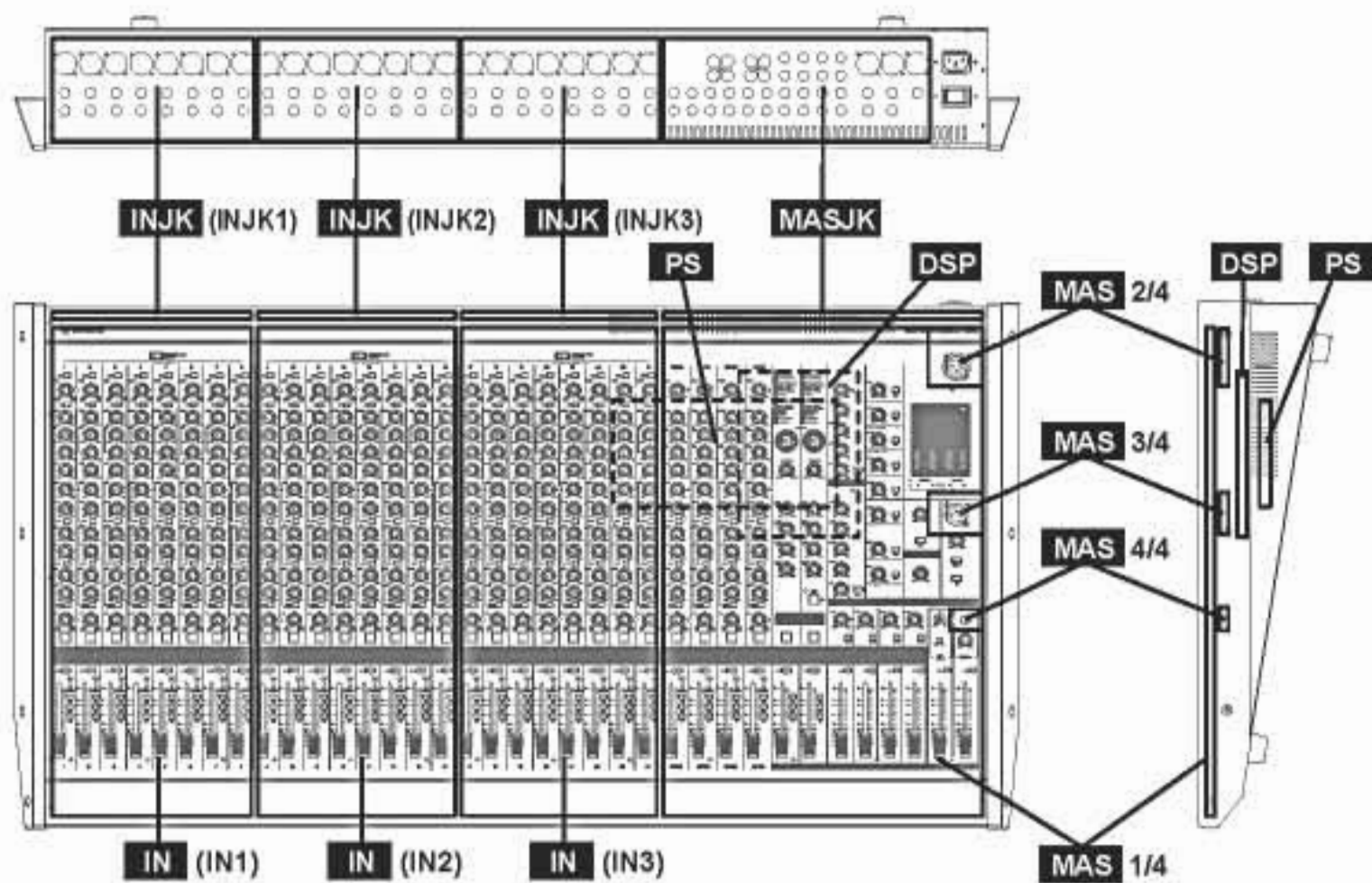

● MG24/14FX

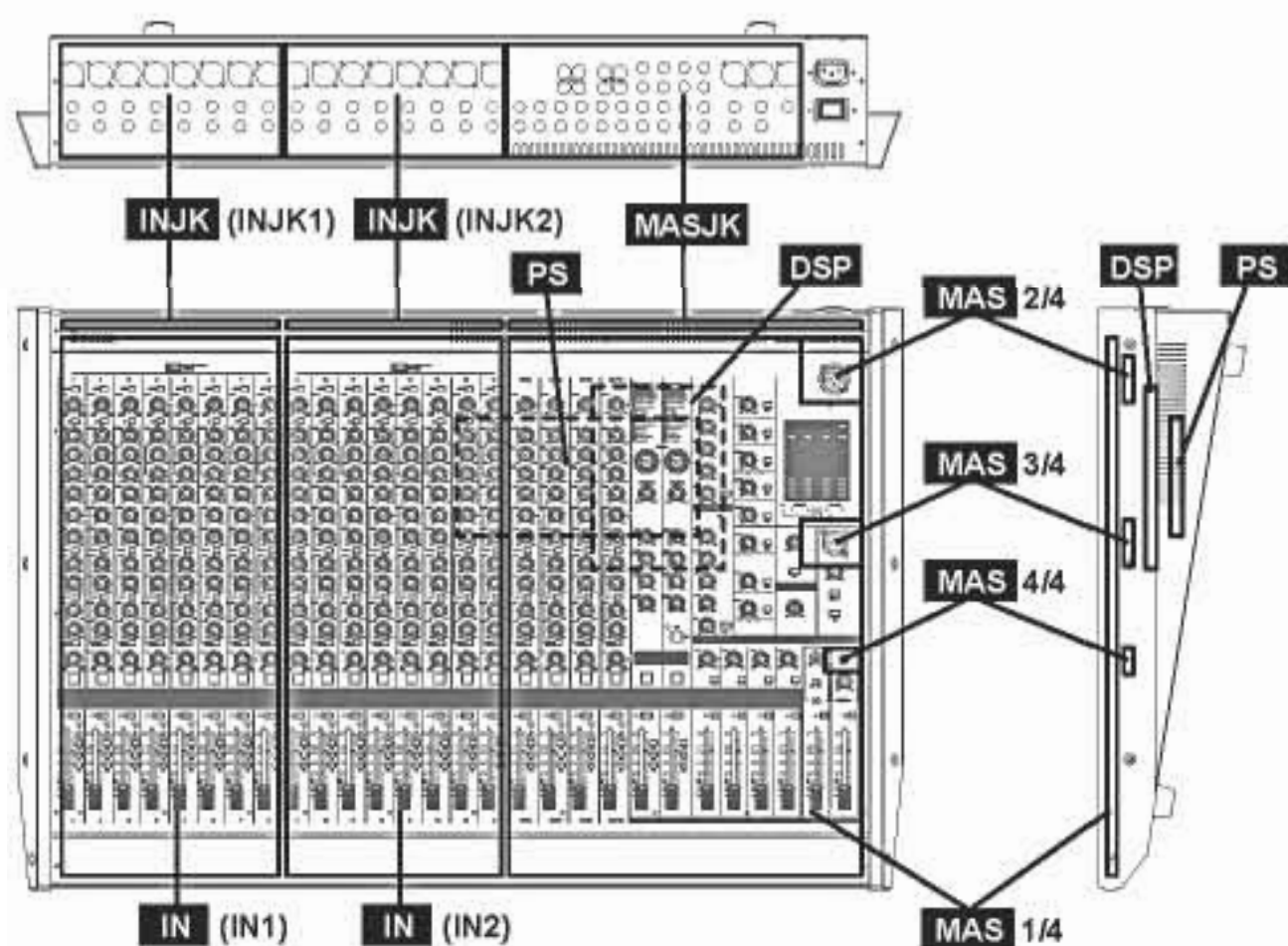

■ WIRING (結線図)

● MG32/14FX

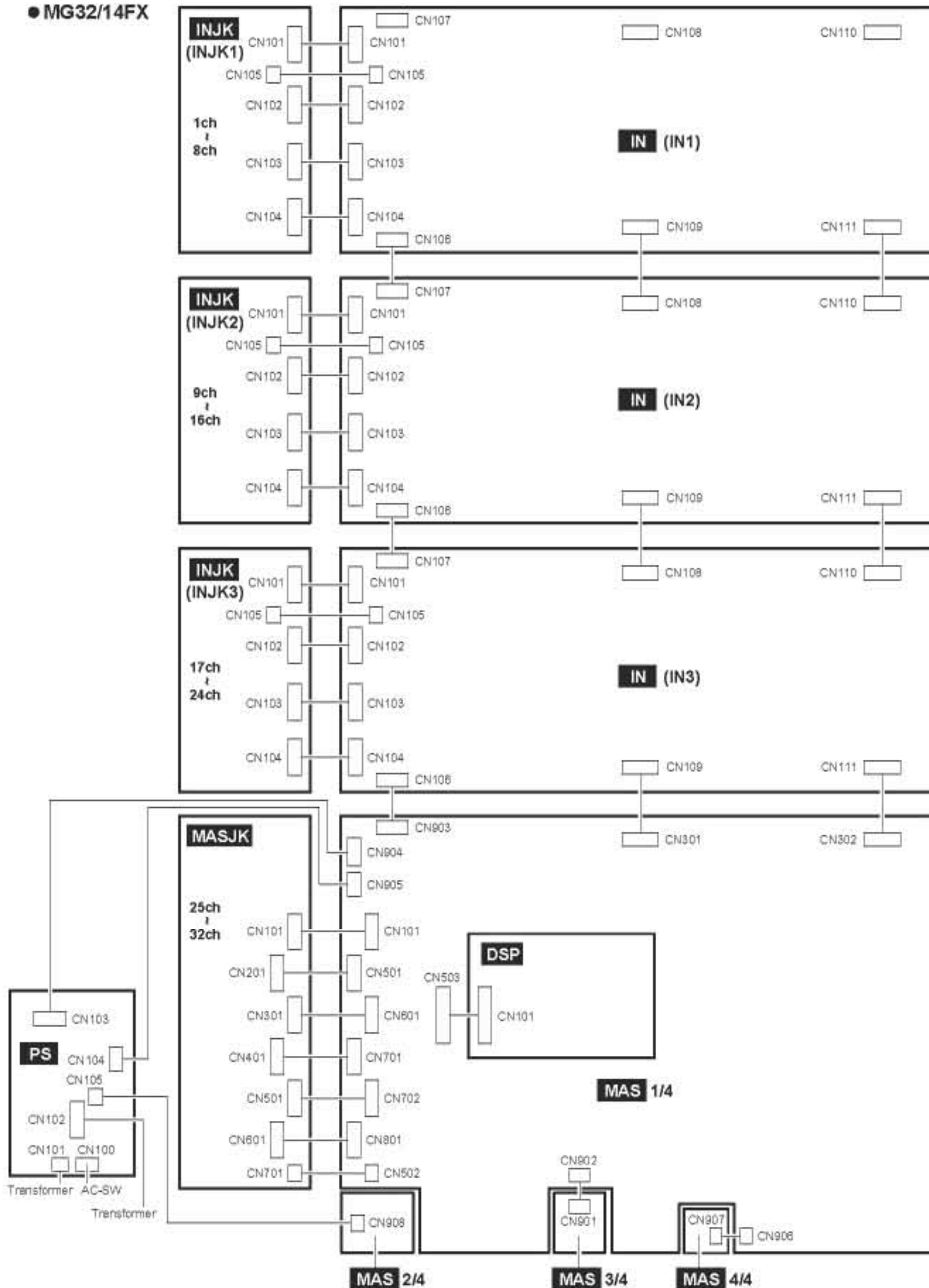

● MG24/14FX

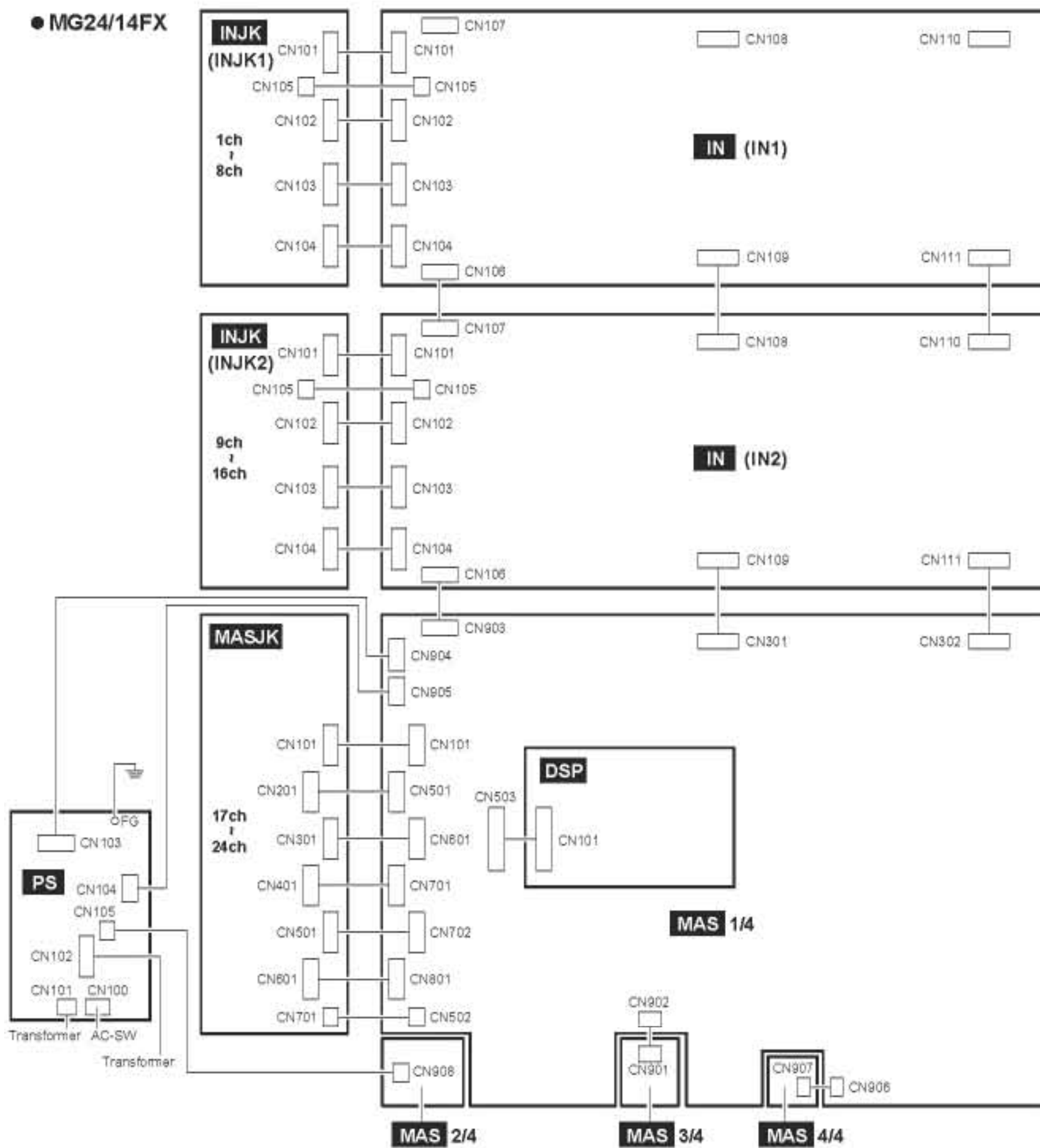

1. Overview (The number surrounded by ○ in this picture shows a term number.)
(全体像<本写真上の○番号は各項番を示します。>)



②-1. Attach Wiring Ass y AC-INLET
(線材Ass y AC-INLETの取付け)

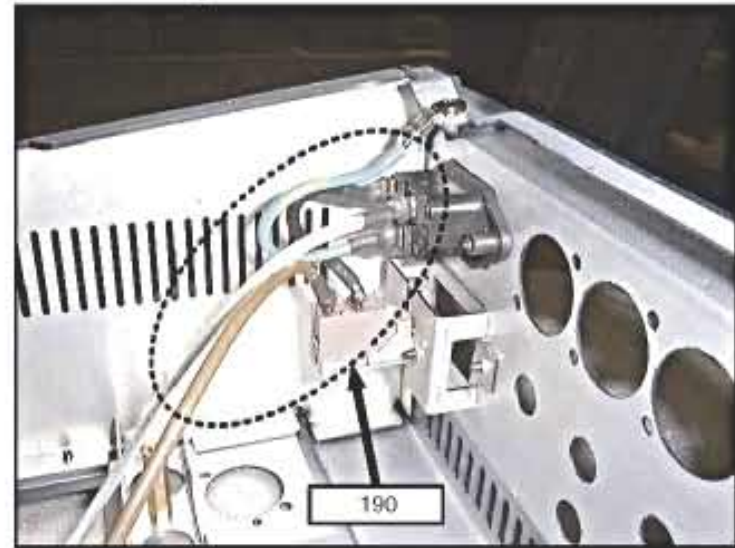

②-2. Parts and a completion figure
(部品及び完成図)

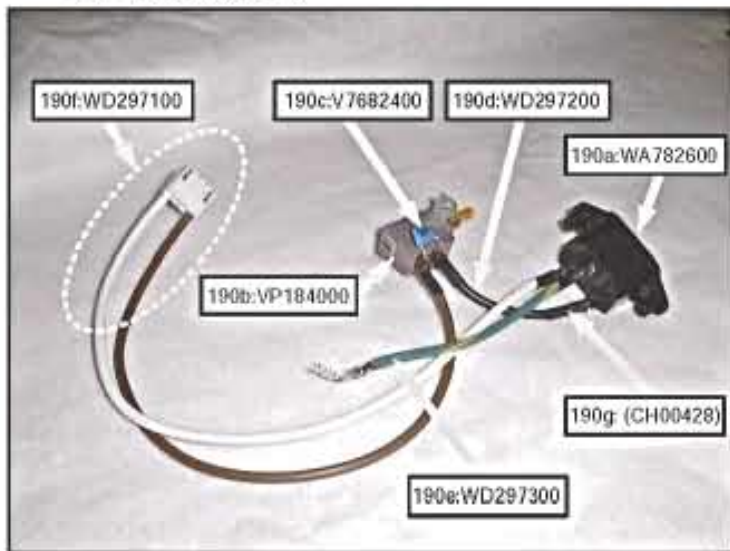

() : They are not service parts.
() : サービス部品ではありません。

②-4. Detail of lead-wire treatment
(巻き付け処理の詳細)



②-3. Detail of lead-wire treatment
(巻き付け処理の詳細)

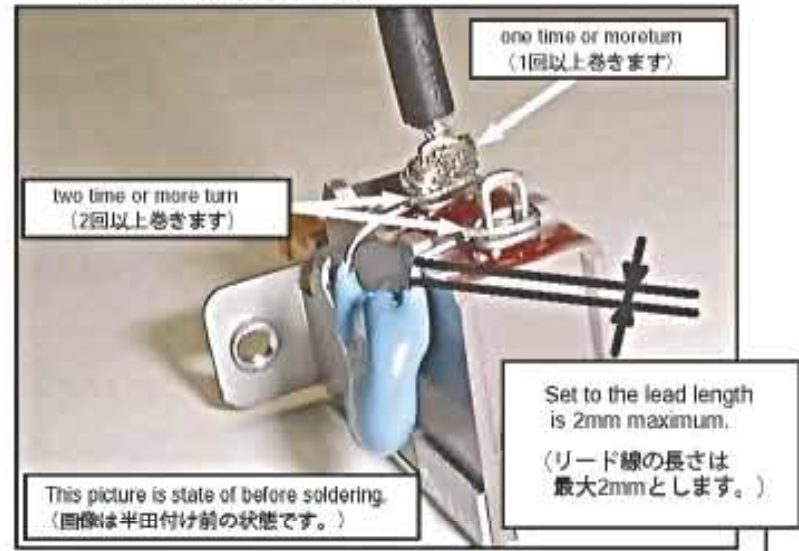

bad example
(悪い例)

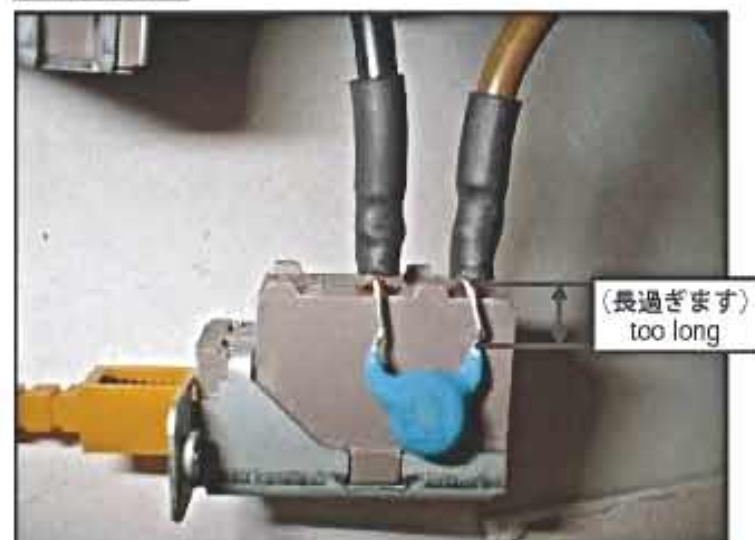

- ③. Connect wire of circuit-board MAS1000 and IN1000
, IN1000 and IN1000
(シートIN1000とMAS1000、IN1000とIN1000を線材で
接続します)

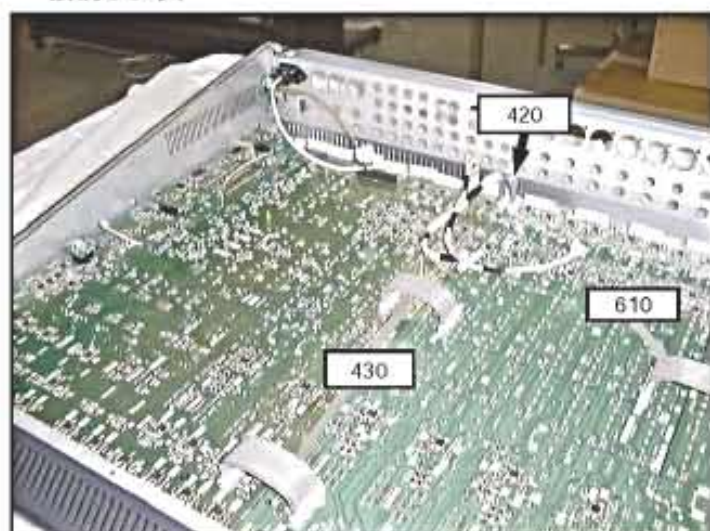

- ④-1. Connect wire of circuit-board MAS1000 and
MASJK1000 IN1000 and INJK1000
(MAS1000とMASJK1000、IN1000とINJK1000を
線材で接続します)

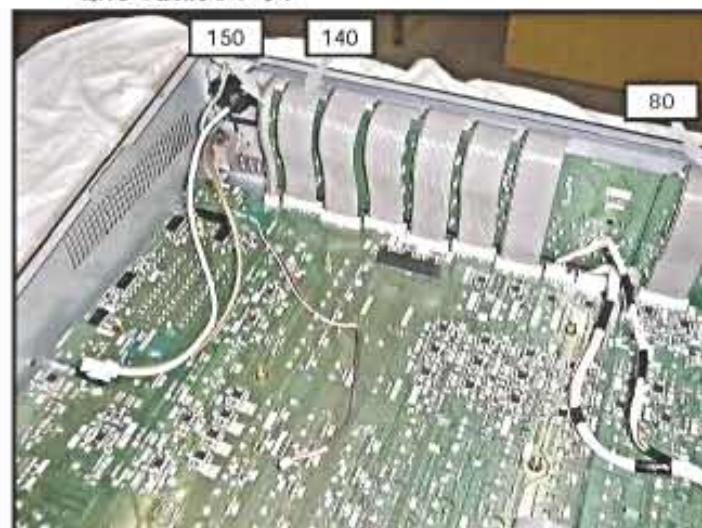

- ④-2. Bend(forming) cable.
(線材のフォーミング)

- a. MG32/14FX_A : 6 places, MG24/14FX_A : 4 places
(MG32/14FX_Aは6箇所、MG24/14FX_Aは4箇所です)
CN301(MAS) - CN109(IN), CN108(IN) - CN109(IN),
CN302(MAS) - CN111(IN), CN110(IN) - CN111(IN)

- b. These four cables in left side.
(左側の4つの線材をフォーミングします。)
The surplus wire rod is put in to between a substrate
and a rear panel.
(余った線材は基板と後部パネルの間へ入れます。)

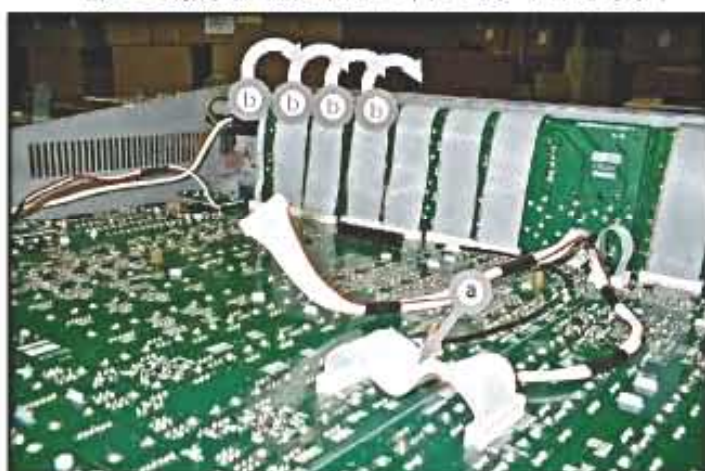

- c. These four cables in right side
(右側の4つの線材をフォーミングする)
The surplus wire rod is put in to between a substrate
and a rear panel.
(余った線材は基板と後部パネルの間へ入れます。)



- ⑤. Set CABLE-CLAMP(two places)
(クランプケーブルを2箇所取付けます)

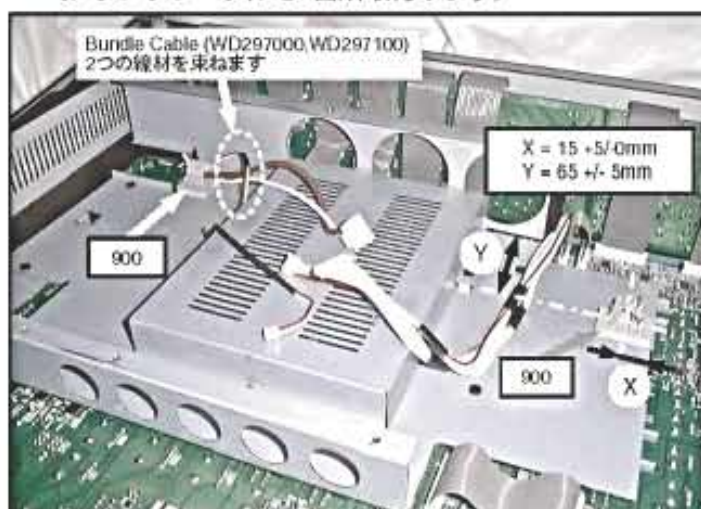

WD297000 : MAS-CN908
WD297100 : 190f

- ⑥-1. Assembly of TRANS and SILICON-STEEL-BOX
(トランスとシールド板を組み立てます)

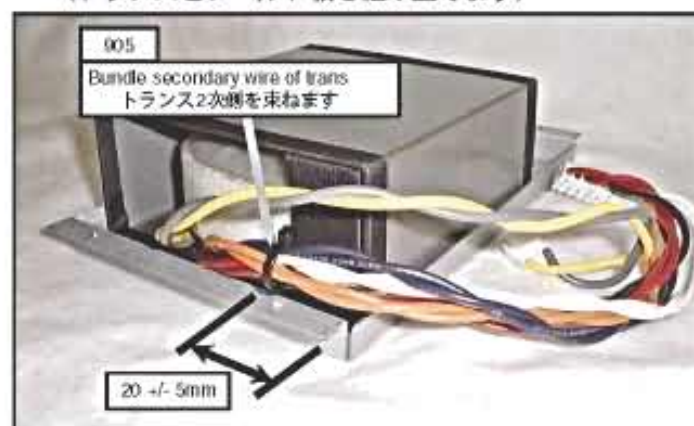

⑥-2. Bundle wire
(線材を束ねます)

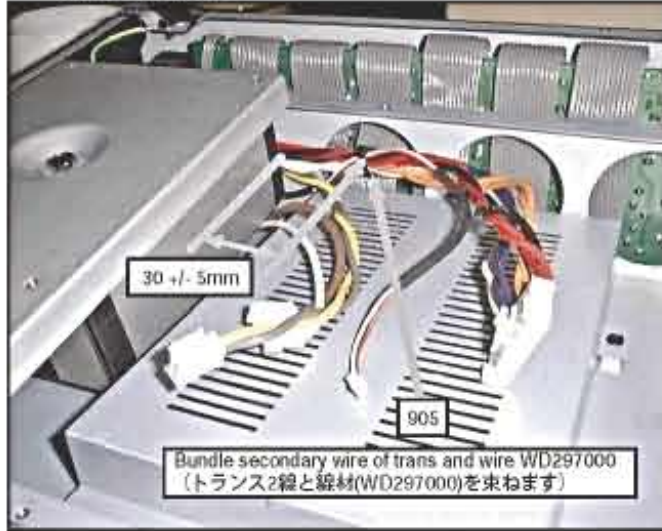

WD297000 : MAS-CN908

⑦-1. Connect
(コネクタに線材を取付けます)

- wire WD297100 : 190f → (PS-CN100)
- wire WD297000 : MAS-CN908 → (PS-CN105)
- primary wire of trans → (PS-CN101)
- secondary wire of trans → (PS-CN102)



⑦-2. Connect
(コネクタに線材を取付けます)

- wire WD296800 : (MAS-CN904)→(PS-CN103)
- wire WD296900 : (MAS-CN905)→(PS-CN104)



⑦-3. Bundle by CABLE-CLAMP
(クランプケーブルで束ねます)



⑦-4. Set up
(ヒートシンクを取付けます)



MG24/14FX DISASSEMBLY PROCEDURE (MG24/14FX 分解手順)

1. Side Pad (Time required: About 1 minute each)

- 1-1 Remove the four (4) screws marked [980]. Then, remove the side pad L and flat washer. (Photo.1)
- 1-2 Remove the four (4) screws marked [1000]. Then, remove the side pad R and flat washer. (Photo.2)

1. サイドパッド (所要時間: 各約1分)

- 1-1 [980]のネジ4本を外し、サイドパッドLと平ワッシャを外します。(写真1)
- 1-2 [1000]のネジ4本を外し、サイドパッドRと平ワッシャを外します。(写真2)

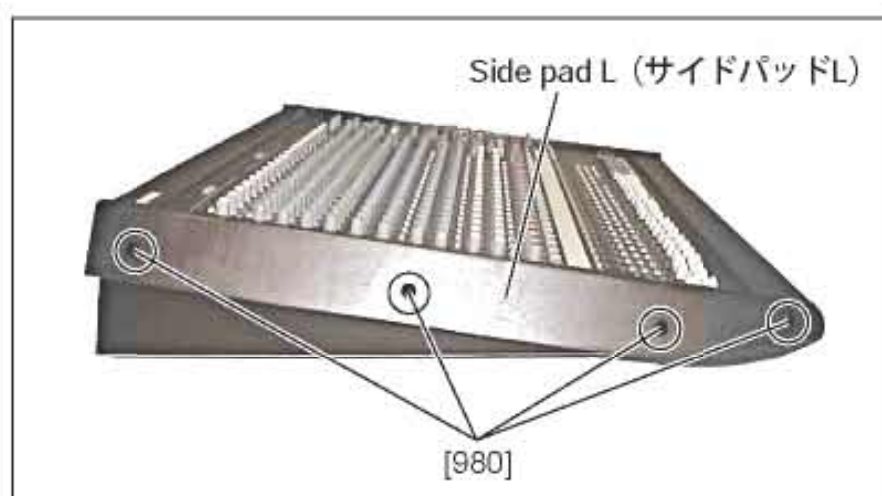

[980]: Bind Head Tapping Screw-B (+バインドBタイト)
4.0X20 MFZN2BL (VS205900)

Photo.1 (写真1)

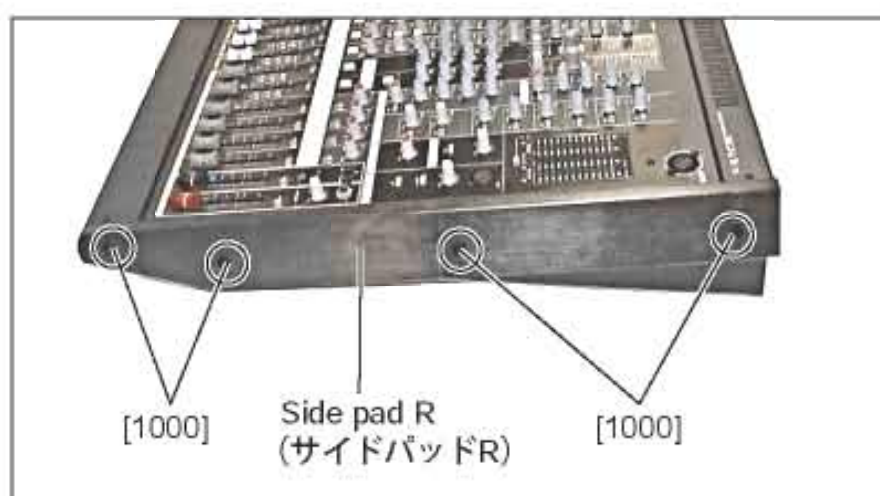

[1000]: Bind Head Tapping Screw-B (+バインドBタイト)
4.0X20 MFZN2BL (VS205900)

Photo.2 (写真2)

2. Bottom Cover

(Time required: About 4 minutes)

- 2-1 Remove the fifteen (15) screws marked [930] and the fifteen (15) screws marked [940]. Then, remove the bottom cover. (Photo.3)

2. ボトムカバー (所要時間: 約4分)

- 2-1 [930]のネジ15本と[940]のネジ15本を外し、ボトムカバーを外します。(写真3)

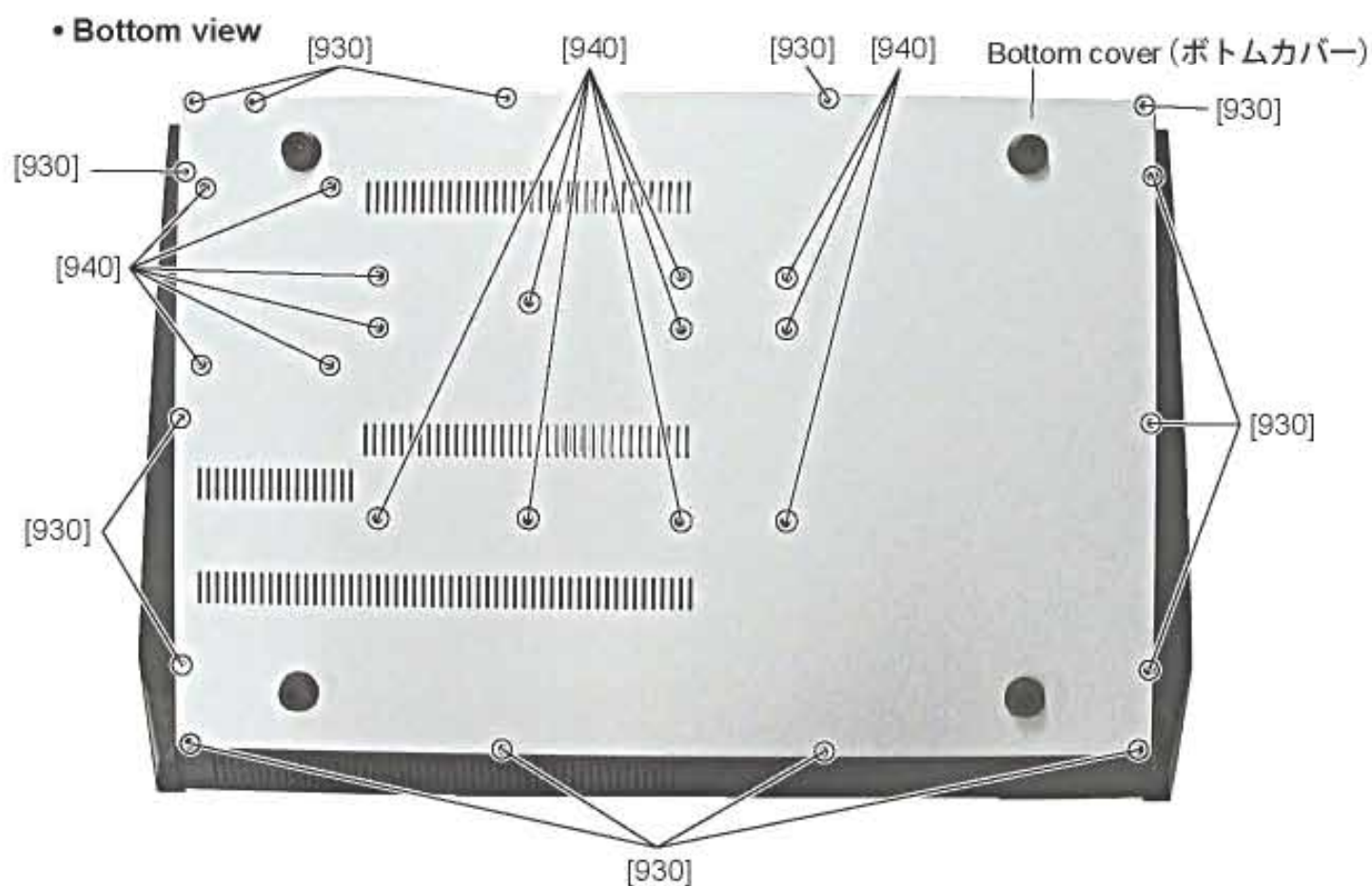

[930]: Bind Head Tapping Screw-S (+バインドSタイト) 3.0X6 MFZN2BL (EP630210)
[940]: Bind Head Tapping Screw-B (+バインドBタイト) 4.0X12 MFZN2BL (VR138400)

Photo.3 (写真3)

3. Side Cover

(Time required: About 6 minutes each)

3-1 Remove the bottom cover. (See procedure 2.)

3-2 Side Cover L:

3-2-1 Remove the side pad L. (See procedure 1.)

3-2-2 Remove the five (5) hex socket set screws marked [700] and the two (2) screws marked [710]. Then, remove the side cover L. (Photo.4, 5)

3-3 Side Cover R:

3-3-1 Remove the side pad R. (See procedure 1.)

3-3-2 Remove the five (5) hex socket set screws marked [730] and the two (2) screws marked [740]. Then, remove the side cover R. (Photo.6, 7)

3. サイドカバー (所要時間: 各約6分)

3-1 ボトムカバーを外します。(2項参照)

3-2 サイドカバーL:

3-2-1 サイドパッドLを外します。(1項参照)

3-2-2 [700]の六角穴付きネジ5本と[710]のネジ2本を外し、サイドカバーLを外します。(写真4、5)

3-3 サイドカバーR:

3-3-1 サイドパッドRを外します。(1項参照)

3-3-2 [730]の六角穴付きネジ5本と[740]のネジ2本を外し、サイドカバーRを外します。(写真6、7)

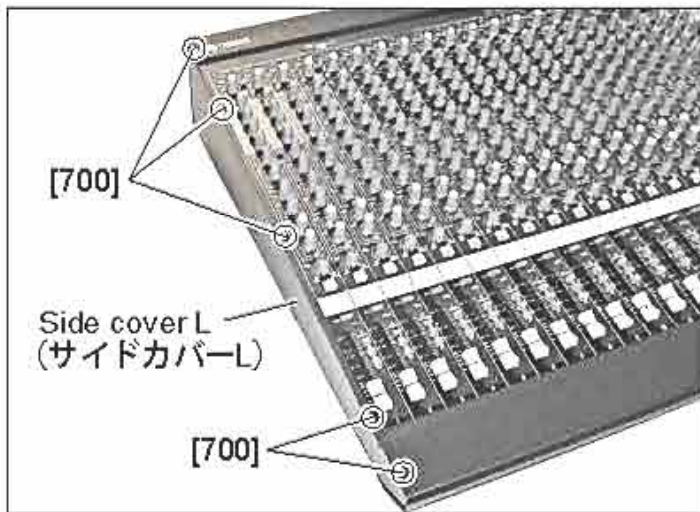

[700]: Hex. Socket Set Screw (六角穴付きSタイト)
3.0X6 MFZN2BL (WD252600)

Photo.4 (写真4)

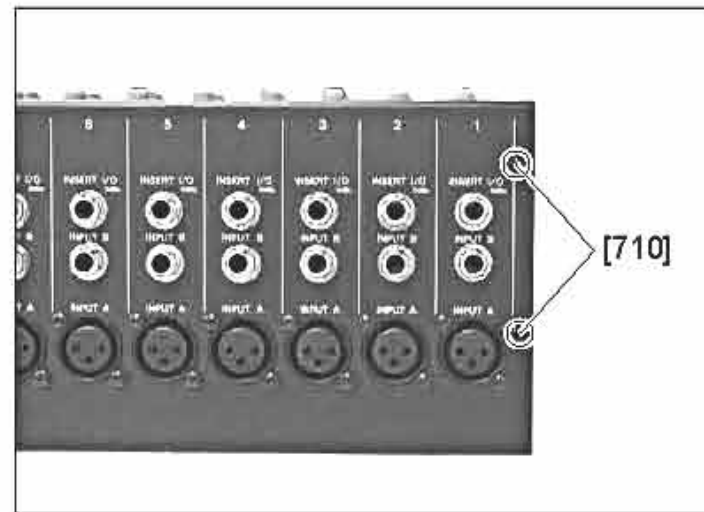

[710]: Bind Head Tapping Screw-S (+バインドSタイト)
3.0X6 MFZN2BL (EP630210)

Photo.5 (写真5)

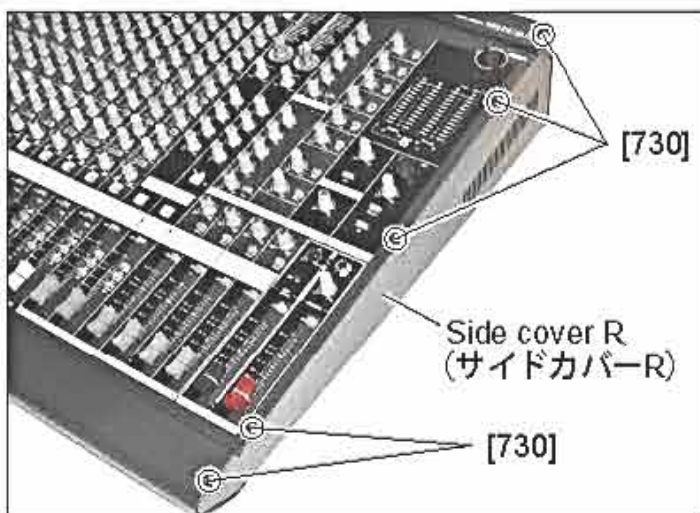

[730]: Hex. Socket Set Screw (六角穴付きSタイト)
3.0X6 MFZN2BL (WD252600)

Photo.6 (写真6)

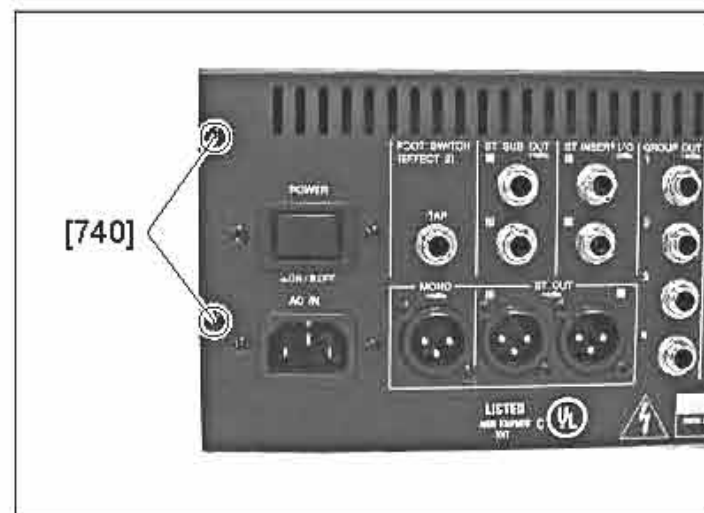

[740]: Bind Head Tapping Screw-S (+バインドSタイト)
3.0X6 MFZN2BL (EP630210)

Photo.7 (写真7)

4. Supports

- 4-1 When you work on the back of the top cover, set the supports to the right and left sides to prevent the circuit boards from being distorted. (Photo.8)

4. 台

- 4-1 トップカバーの裏面の作業をする時、そのまま作業すると基板がゆがんでしまうので、トップカバー裏面の作業をする時は、左右に台を当ててください。(写真8)

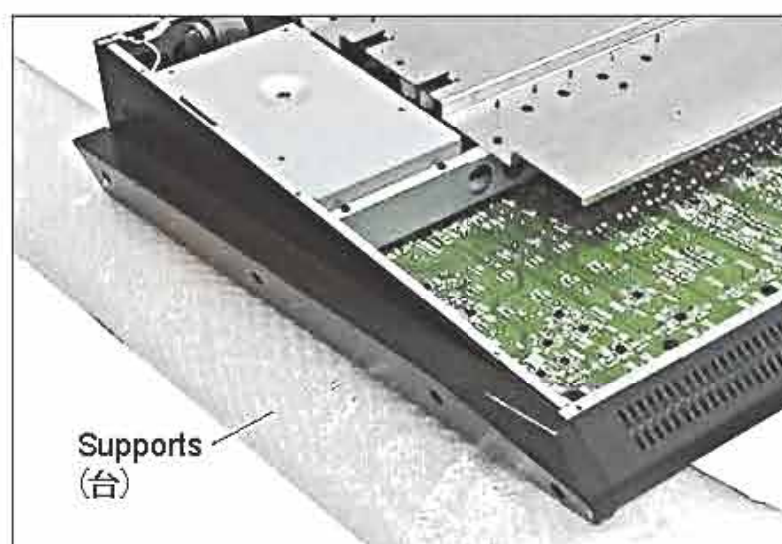

Photo.8 (写真8)

5. PS Circuit Board

(Time required: About 6 minutes)

- 5-1 Remove the bottom cover. (See procedure 2.)
5-2 Set the supports. (See procedure 4.)
5-3 Remove the four (4) screws marked [865]. Remove the Power Supply Unit (PS circuit board and the heat sink). (Photo.9)
5-4 Remove the three (3) screws marked [820c], the two (2) screws marked [820d], the nine (9) screws marked [820e] and the screw marked [820j]. Then, remove the PS circuit board from the heat sink. (Photo.11)

5. PS シート (所要時間: 約6分)

- 5-1 ボトムカバーを外します。(2項参照)
5-2 台を当てます。(4項参照)
5-3 [865]のネジ4本を外し、電源シート Ass'y (PSシートとヒートシンク)を外します。(写真9)
5-4 [820c]のネジ3本と[820d]のネジ2本、[820e]のネジ9本及び[820j]のネジ1本を外し、ヒートシンクからPSシートを外します。(写真11)

6. Power Transformer

(Time required: About 6 minutes)

- 6-1 Remove the bottom cover. (See procedure 2.)
6-2 Set the supports. (See procedure 4.)
6-3 Remove the heat sink. (See procedure 5-3.)
6-4 Remove the four (4) screws marked [880]. Then, remove the power transformer with the silicon steel plate box, silicon steel ring, trans spacer. (Photo.9)
6-5 Remove the bolt marked [A] and nut marked [B]. Then, remove the power transformer. (Photo.9, 10)

6. 電源トランス (所要時間: 約6分)

- 6-1 ボトムカバーを外します。(2項参照)
6-2 台を当てます。(4項参照)
6-3 ヒートシンクを外します。(5.3項参照)
6-4 [880]のネジ4本を外して、トランスベース、珪素鋼板ボックス、珪素鋼板RING、トランススペーサーと共に電源トランスを外します。(写真9)
6-5 [A]のボルトと[B]のナットを外して、電源トランスを外します。(写真9、10)

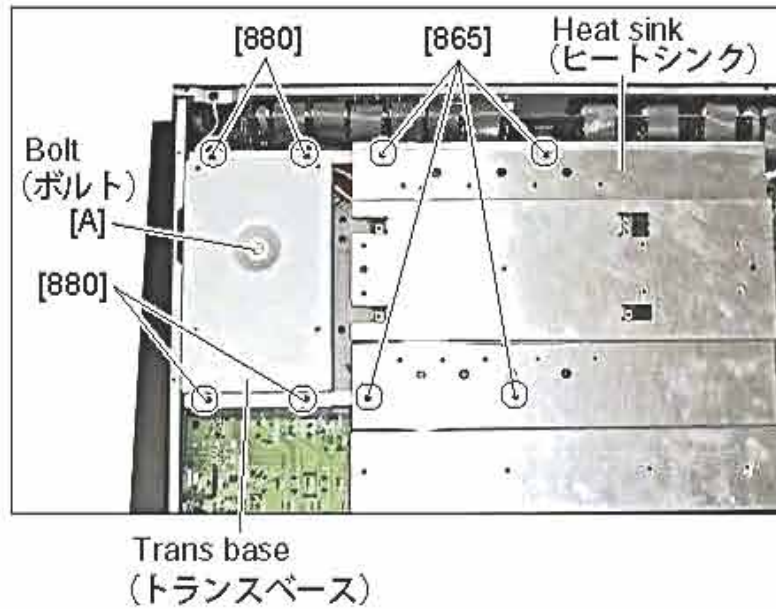

- [865]: Bind Head Tapping Screw-B(+パインドBタイト) 3.0X8 MFZN2BL (EP600190)
- [880]: Bind Head Tapping Screw-B(+パインドBタイト) 3.0X8 MFZN2BL (EP600190)

Photo.9 (写真9)

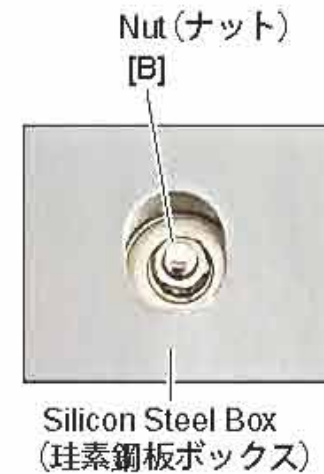
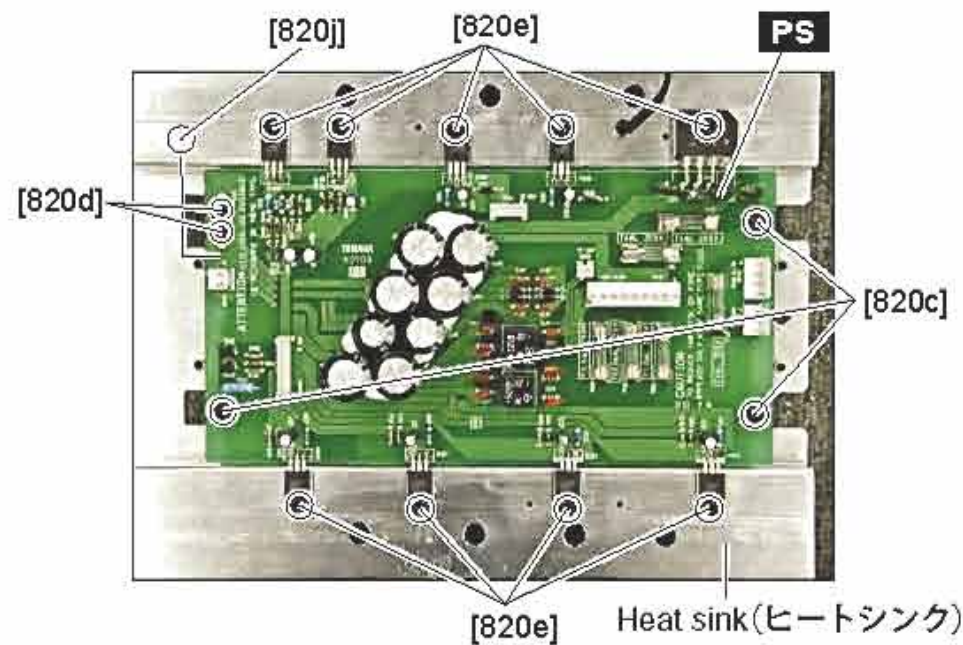

Photo.10 (写真10)



- [820c]: Bind Head Tapping Screw-B (+パインドBタイト) 3.0X8 MFZN2BL (EP600190)
- [820d]: Bind Head Tapping Screw-B (+パインドBタイト) A3.0X8 MFZN2BL (VP157000)
- [820e]: Bind Head Tapping Screw-B (+パインドBタイト) 3.0X12 MFZN2Y (VE683000)
- [820j]: Bind Head Tapping Screw-B (+パインドBタイト) 4.0X12 MFZN2BL (VR138400)

Photo.11 (写真11)

7. DSP Circuit Board

(Time required: About 7 minutes)

- 7-1 Remove the bottom cover. (See procedure 2.)
- 7-2 Set the supports. (See procedure 4.)
- 7-3 Remove the heat sink. (See procedure 5-3.)
- 7-4 Remove the three (3) screws marked [800]. Remove the shield case. (Photo.12)
- 7-5 Remove the four (4) screws marked [780]. Then, remove the DSP circuit board from the DSP shield base. (Photo.13)

7. DSPシート (所要時間:約7分)

- 7-1 ボトムカバーを外します。(2項参照)
- 7-2 台を当てます。(4項参照)
- 7-3 ヒートシンクを外します。(5-3項参照)
- 7-4 [800]のネジ3本を外し、シールドケースを外します。(写真12)
- 7-5 [780]のネジ4本を外し、DSPシールドベースからDSPシートを外します。(写真13)

8. DSP Shield Base

(Time required: About 7 minutes)

- 8-1 Remove the bottom cover. (See procedure 2.)
- 8-2 Set the supports. (See procedure 4.)
- 8-3 Remove the heat sink. (See procedure 5-3.)
- 8-4 Remove the trans base. (See procedure 6.)
- 8-5 Remove the six (6) screws marked [760]. Then, remove the DSP shield base. (Photo.14)

* At the time of DSP shield base attachment, please tighten the screw of [760] after putting the pin of the DSP sheet CN101 into CN503 of MAS 1/4 sheet. (Photo. 14, 27, 28)

8. DSP シールドベース (所要時間: 約7分)

- 8-1 ボトムカバーを外します。(2項参照)
- 8-2 台を当てます。(4項参照)
- 8-3 ヒートシンクを外します。(5-3項参照)
- 8-4 トランスベースを外します。(6項参照)
- 8-5 [760]のネジ6本を外し、DSPシールドベースを外します。(写真14)

※ DSPシールドベース取付時は、DSPシートCN101のピンをMAS 1/4シートのCN503に挿入してから[760]のネジを締めてください。(写真14、27、28)

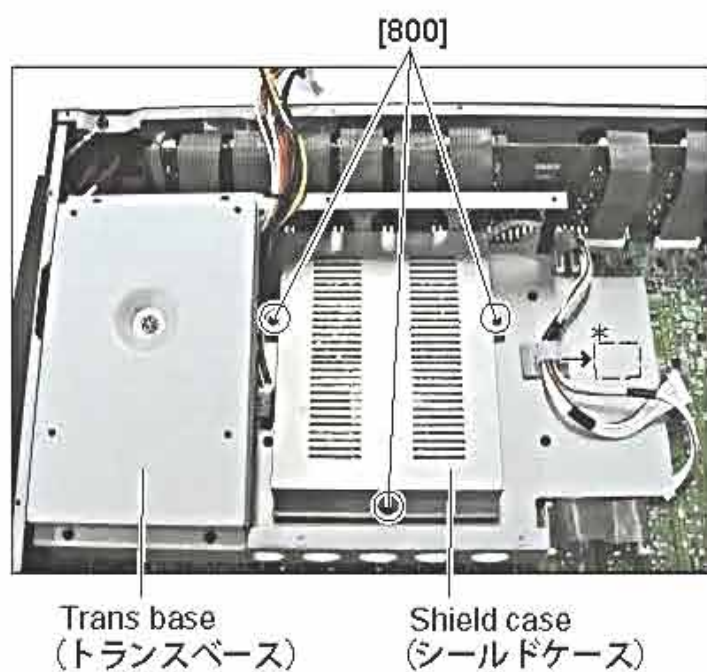

[800]: Bind Head Tapping Screw-S (+パインドSタイト) 3.0X6 MFZN2BL (EP630210)

Photo.12(写真12)

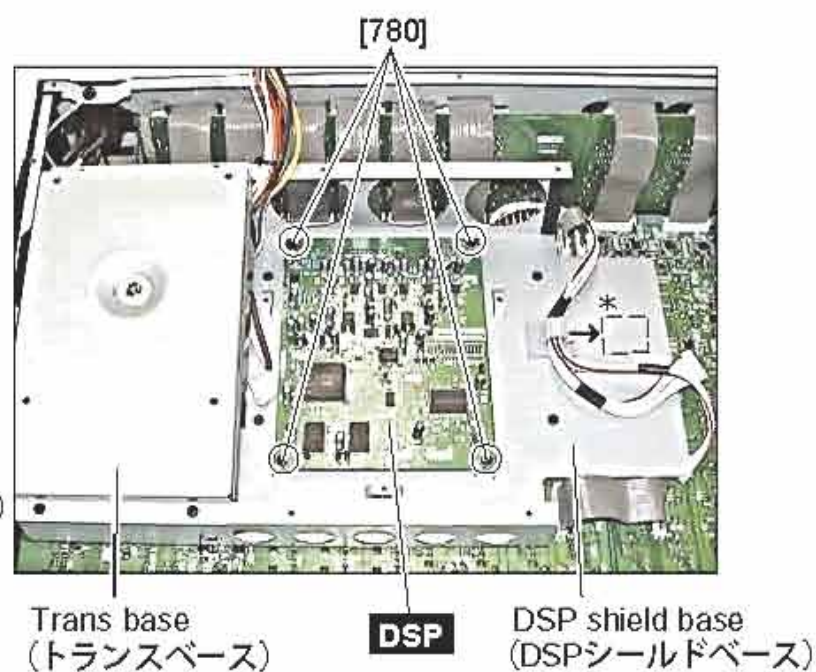

[780]: Bind Head Tapping Screw-S (+パインドSタイト) 3.0X6 MFZN2BL (EP630210)

Photo.13(写真13)

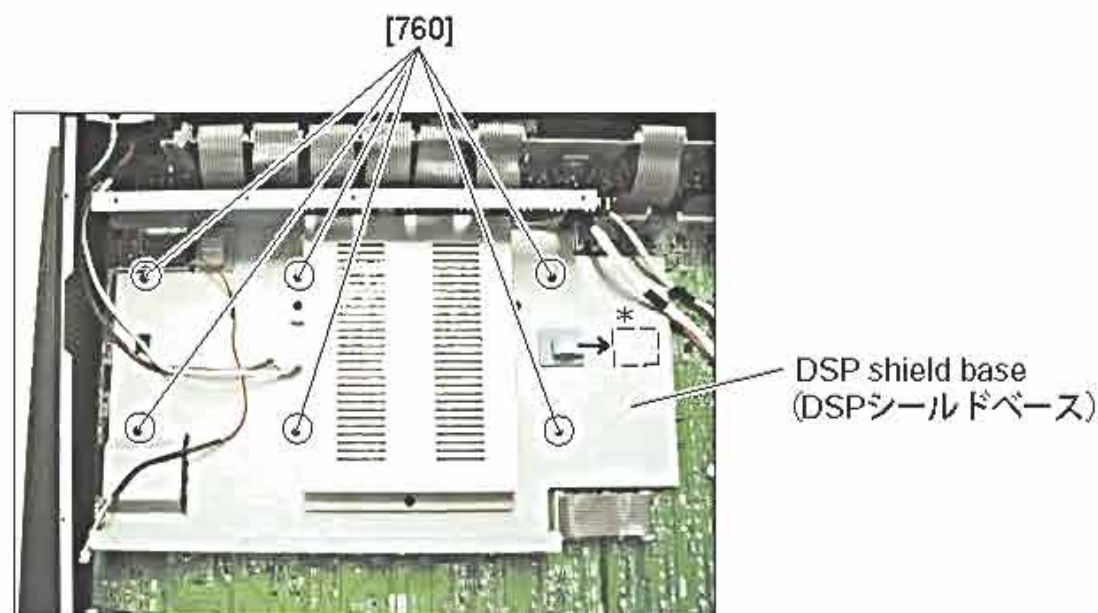

[760]: Bind Head Screw (+パインド小ネジ) 3.0X8 MFZN2Y (VD976600)

Photo.14(写真14)

9. Push Switch

(Time required: About 6 minutes)

- 9-1 Remove the bottom cover. (See procedure 2.)
- 9-2 Set the supports. (See procedure 4.)
- 9-3 Remove the heat sink. (See procedure 5-3.)
- 9-4 Remove the trans base. (See procedure 6.)
- 9-5 Remove the two (2) screws marked [200]. (Photo.15)
- 9-6 Remove the power switch escutcheon by bending the claw of the power switch escutcheon. (Photo.15, 16)
- 9-7 Remove the power switch knob. Remove the two (2) screws marked [240]. Then, remove the push switch from the PS holder. (Photo.17)

9. プッシュ SW (所要時間: 約6分)

- 9-1 ボトムカバーを外します。(2項参照)
- 9-2 台を当てます。(4項参照)
- 9-3 ヒートシンクを外します。(5-3項参照)
- 9-4 トランスベースを外します。(6項参照)
- 9-5 [200]のネジ2本を外します。(写真15)
- 9-6 PSWエスカッションのツメを曲げて、PSWエスカッションを外します。(写真15、16)
- 9-7 PSWノブを外し、[240]のネジ2本を外し、PSホルダーからプッシュSWを外します。(写真17)

10. AC-IN Connector

(Time required: About 5 minutes)

- 10-1 Remove the bottom cover. (See procedure 2.)
- 10-2 Set the supports. (See procedure 4.)
- 10-3 Remove the two (2) screws marked [220] and a screw marked [310]. Remove the AC-IN connector. (Photo.15, 16)

10. ACインレット (所要時間: 約5分)

- 10-1 ボトムカバーを外します。(2項参照)
- 10-2 台を当てます。(4項参照)
- 10-3 [220]のネジ2本と[310]のネジ1本を外し、ACインレットを外します。(写真15、16)

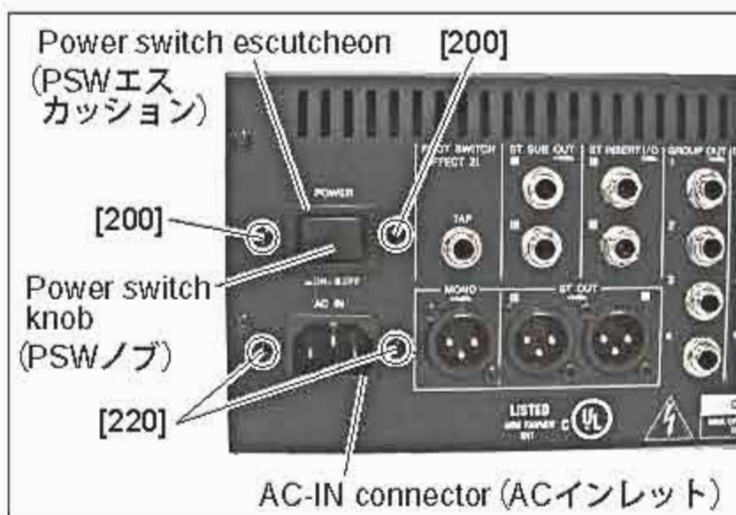

[200]: Bonding Tapping Screw-B (ボンディングBタイト) 3.0X10 MFZN2BL (VQ049800)

[220]: Bind Head Tapping Screw-S (+バインドSタイト) 3.0X6 MFZN2BL (EP630210)

Photo.15 (写真15)

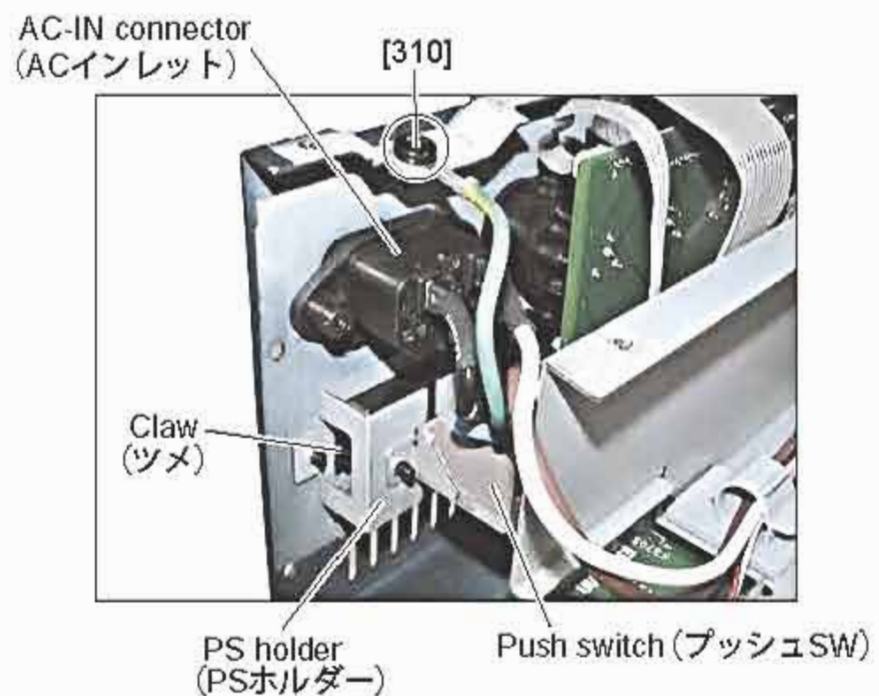

[310]: Bind Head Screw (+バインドBタイト) A4.0X8 MFZN2BL (VP156800)

Photo.16 (写真16)

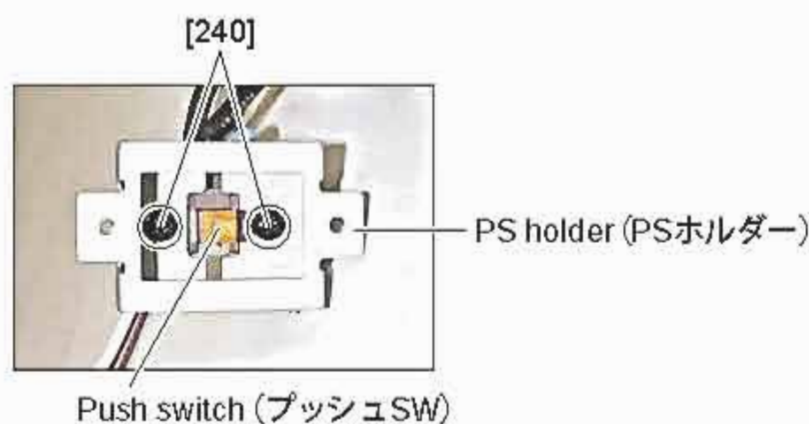

[240]: Bind Head Tapping Screw-S (+バインドSタイト) 3.0X6 MFZN2BL (EP630210)

Photo.17 (写真17)

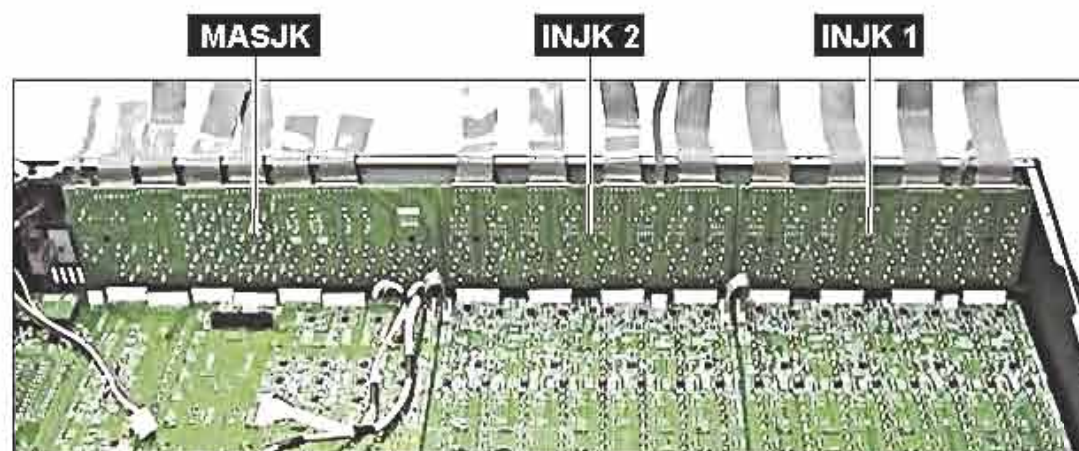

Photo.18 (写真18)

11. INJK Circuit Boards 1 and 2

11-1 Remove the bottom cover. (See procedure 2.)

11-2 Set the supports. (See procedure 4.)

11-3 INJK Circuit Board 1:

(Time required: About 9 minutes)

11-3-1 Remove the side pad L. (See procedure 1.)

11-3-2 Remove the sixteen (16) screws marked [100A] and the sixteen (16) hexagonal nuts and flat washer marked [A]. Then, remove the INJK circuit board 1. (Photo.18, 19)

11-4 INJK Circuit Board 2:

(Time required: About 10 minutes)

11-4-1 Remove the heat sink. (See procedure 5-3.)

11-4-2 Remove the sixteen (16) screws marked [100B] and the sixteen (16) hexagonal nuts and flat washer marked [B]. Then, remove the INJK circuit board 2. (Photo.18, 20)

11. INJK シート 1、2

11-1 ボトムカバーを外します。(2項参照)

11-2 台を当てます。(4項参照)

11-3 INJKシート1:(所要時間:約9分)

11-3-1 サイドパッドLを外します。(1項参照)

11-3-2 [100A]のネジ16本と[A]の特殊六角ナットと平ワッシャ各16個を外し、INJKシート1を外します。(写真18、19)

11-4 INJKシート2:(所要時間:約10分)

11-4-1 ヒートシンクを外します。(5-3項参照)

11-4-2 [100B]のネジ16本と[B]の特殊六角ナットと平ワッシャ各16個を外し、INJKシート2を外します。(写真18、20)

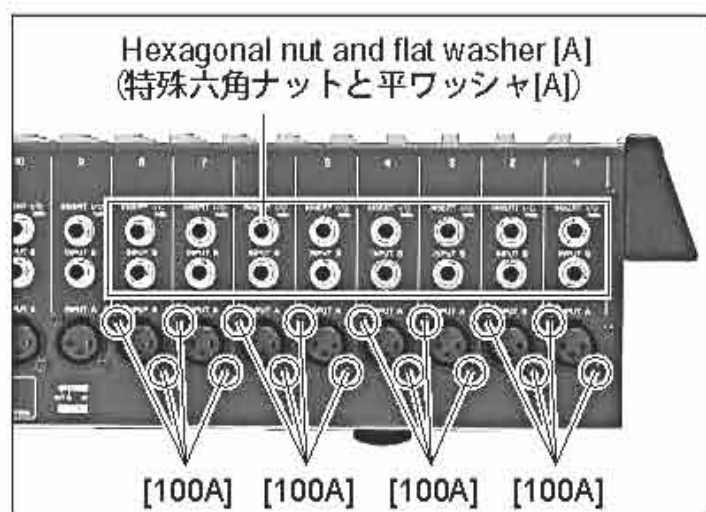

[100]: Bonding Tapping Screw-B (ボンディングBタイト)
3.0X10 MFZN2BL (VQ049800)

Photo.19 (写真19)

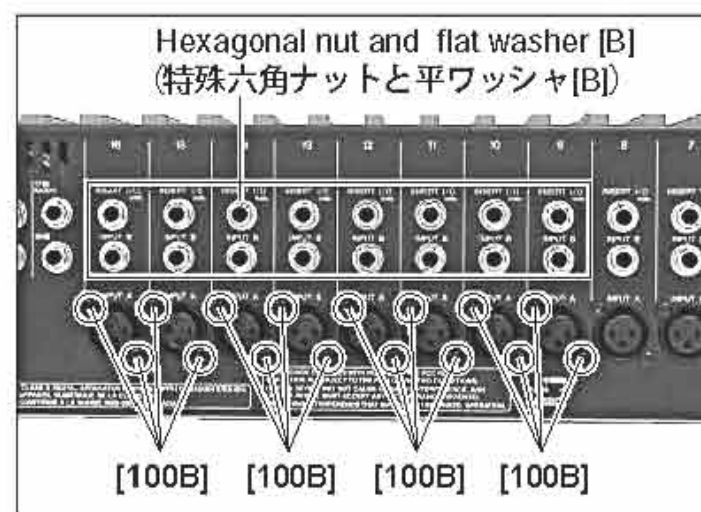

[100]: Bonding Tapping Screw-B (ボンディングBタイト)
3.0X10 MFZN2BL (VQ049800)

Photo.20 (写真20)

12. MASJK Circuit Board

(Time required: About 11 minutes)

- 12-1 Remove the bottom cover. (See procedure 2.)
- 12-2 Set the supports. (See procedure 4.)
- 12-3 Remove the heat sink. (See procedure 5-3.)
- 12-4 Remove the trans base. (See procedure 6.)
- 12-5 Remove the DSP shield base. (See procedure 8.)
- 12-6 Remove the eight (8) screws marked [160] and the thirty-three (33) hexagonal nuts and flat washer marked [C]. Then, remove the MASJK circuit board. (Photo.18, 21)

* At the time of DSP shield base attachment, please tighten the screw of [760] after putting the pin of the DSP sheet CN101 into CN503 of MAS 1/4 sheet. (Photo. 14, 27, 28)

12. MASJK シート (所要時間: 約 11 分)

- 12-1 ボトムカバーを外します。(2 項参照)
- 12-2 台を当てます。(4 項参照)
- 12-3 ヒートシンクを外します。(5-3 項参照)
- 12-4 トランスベースを外します。(6 項参照)
- 12-5 DSPシールドベースを外します。(8 項参照)
- 12-6 [160]のネジ 8 本と[C]の特殊六角ナットと平ワッシャ各 33 個を外し、MASJK シートを外します。(写真 18、21)

※ DSPシールドベース取付時は、DSPシート CN101 のピンをMAS 1/4シートのCN503に挿入してから [760]のネジを締めてください。(写真 14、27、28)

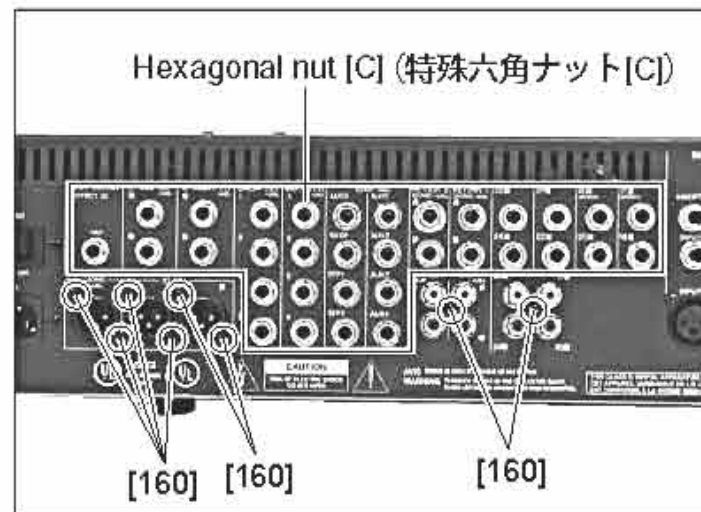

[160]: Bonding Tapping Screw-B (ボンディングBタイト) 3.0X10 MFZN2BL (VQ049800)

Photo.21 (写真21)

13. IN Circuit Boards 1 and 2

- 13-1 Remove the bottom cover. (See procedure 2.)
- 13-2 Set the supports. (See procedure 4.)
- 13-3 **IN Circuit Board 1:**
(Time required: About 9 minutes)
 - 13-3-1 Remove the side pad L. (See procedure 1.)
 - 13-3-2 Remove the eight (8) fader knobs 1. (Photo.22)
 - 13-3-3 Remove the three (3) screws marked [590A]. (Photo.23)
 - 13-3-4 Twist the eighteen (18) hooks of the IN circuit board 1 to become straight (The same direction as the hole of a circuit board). Then, remove the IN circuit board 1.(Photo.24)

13. IN シート 1、2

- 13-1 ボトムカバーを外します。(2 項参照)
- 13-2 台を当てます。(4 項参照)
- 13-3 **IN シート 1:(所要時間: 約 9 分)**
 - 13-3-1 サイドパッド L を外します。(1 項参照)
 - 13-3-2 ノブ(FADER1) 8 個を外します。(写真 22)
 - 13-3-3 [590A]のネジ 3 本を外します。(写真 23)
 - 13-3-4 IN シート 1 を固定しているフック 18 箇所をまっすぐになるようにひねり(基板の穴と同じ向き)、IN シート 1 を外します。(写真 24)

13-4 IN Circuit Board 2:

(Time required: About 10 minutes)

- 13-4-1 Remove the eight (8) fader knobs 2. (Photo.22)
- 13-4-2 Remove the heat sink. (See procedure 5-3.)
- 13-4-3 Remove the DSP shield base. (See procedure 8.)
- 13-4-3 Remove the three (3) screws marked [590B]. (Photo.23)
- 13-4-4 Twist the eighteen (18) hooks of the IN circuit board 2 to become straight (The same direction as the hole of a circuit board). Then, remove the IN circuit board 2. (Photo.24)

*** The push ON buttons, sleeve ON buttons, push PFL buttons, volume knobs, and push HPF buttons on the IN circuit boards 1 and 2 are not components of the circuit board. When you replace the IN circuit board, you should remove the push ON buttons, sleeve ON buttons, push PFL buttons, volume knobs, and push HPF buttons from the old IN circuit boards 1 and 2, and install them in the new circuit board. (Photo.25)**

13-4 INシート 2:(所要時間:約10分)

- 13-4-1 ノブ(FADER2) 8個を外します。(写真22)
- 13-4-2 ヒートシンクを外します。(5-3項参照)
- 13-4-3 DSPシールドベースを外します。(8項参照)
- 13-4-3 [590B]のネジ3本を外します。(写真23)
- 13-4-4 INシート2を固定しているフック18箇所をまっすぐになるようにひねり(基板の穴と同じ向き)、INシート2を外します。(写真24)

※ INシート1、2上のボタン ON Ass'y、スリーブ ON ボタン、ボタン PFL、ノブ (VR)、ボタン HPF は、INシート1、2の構成部品ではありません。INシートを交換する際には、INシート1、2からボタン ON Ass'y、スリーブ ON ボタン、ボタン PFL、ノブ (VR)、ボタン HPF を取り外して、新しい IN シート1、2に取り付けてください。(写真25)

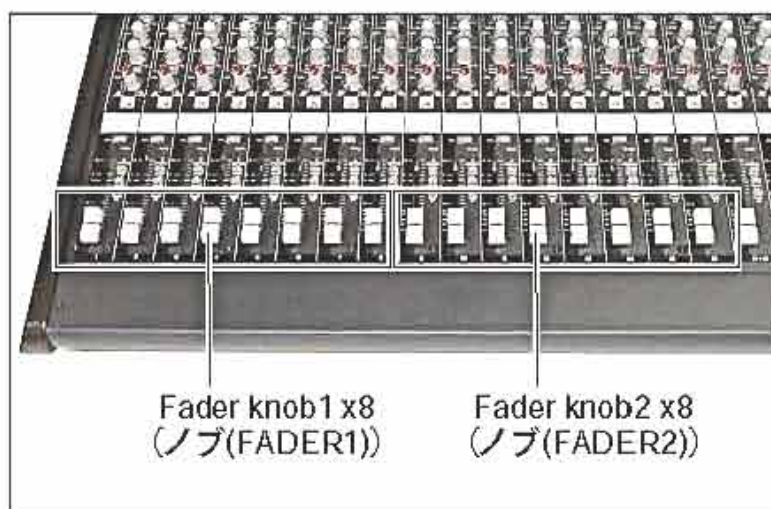
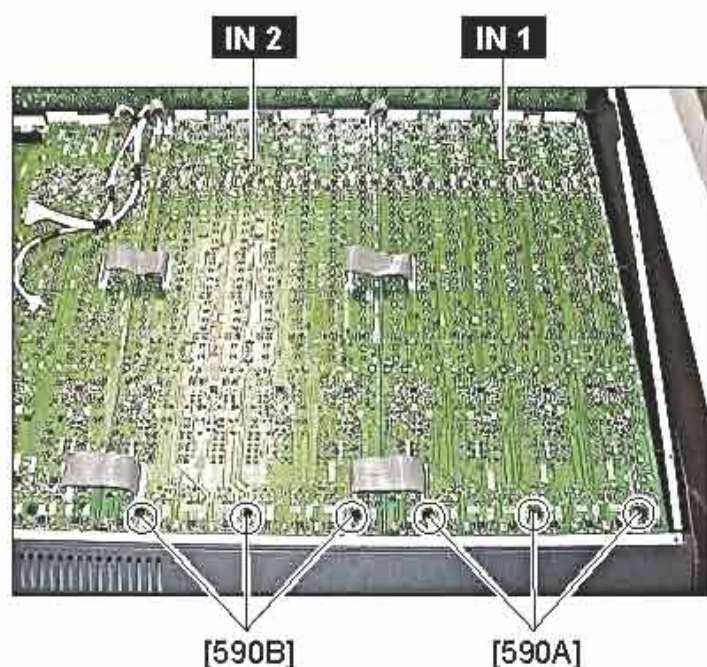

Photo.22 (写真22)



[590]: Bind Head Tapping Screw-S (+バインドSタイト)
3.0X6 MFZN2BL (EP630210)

Photo.23(写真23)

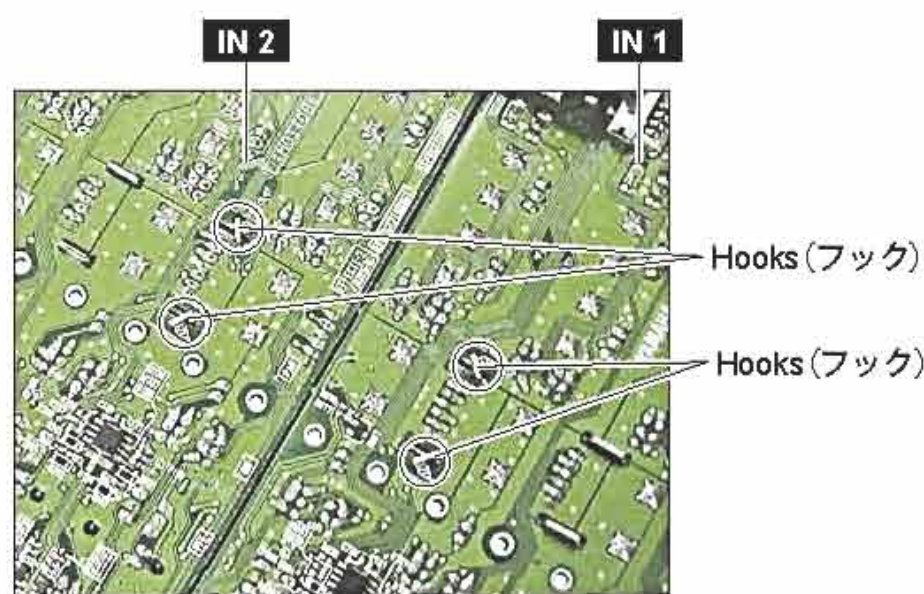

Photo.24(写真24)

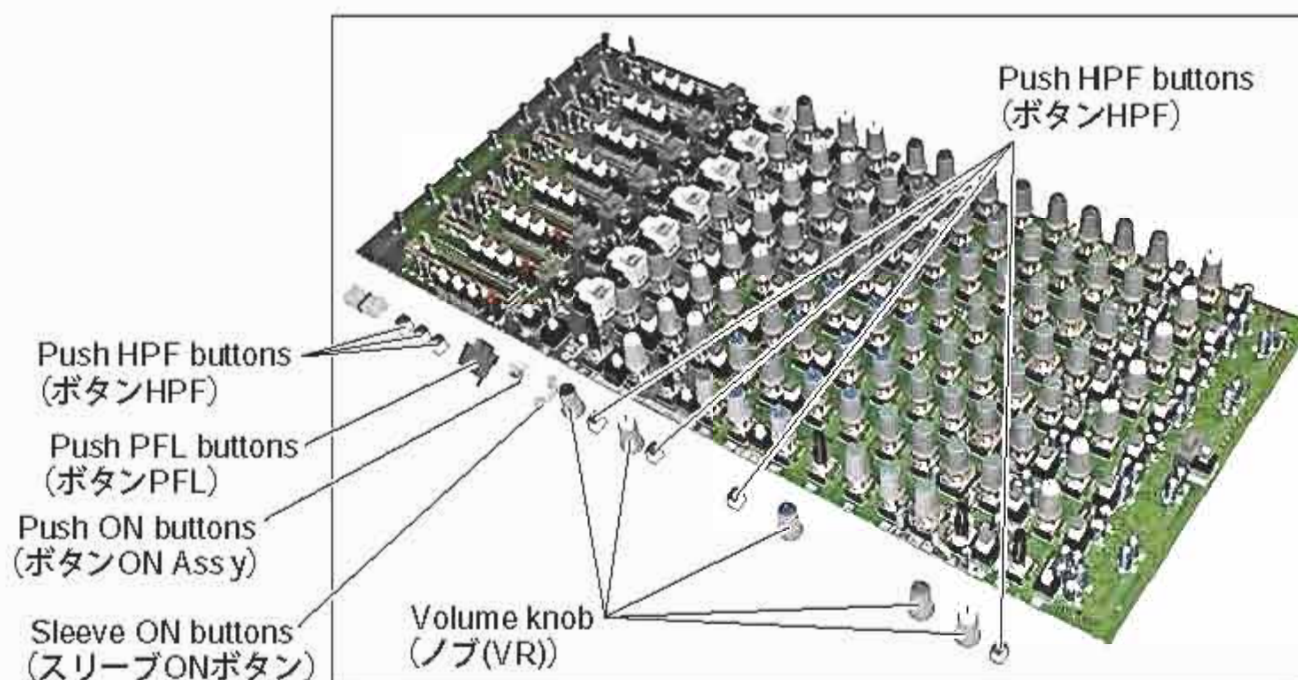

Photo.25 (写真25)

14. MAS 1/4 to 4/4 Circuit Boards

(Time required: About 15 minutes)

- 14-1 Remove the bottom cover. (See procedure 1.)
- 14-2 Set the supports. (See procedure 4.)
- 14-3 Remove the heat sink. (See procedure 5-3.)
- 14-4 Remove the DSP shield base. (See procedure 8.)
- 14-5 **MAS 2/4: (Time required: About 7 minutes)**
- 14-5-1 Remove the two (2) screws marked [390A] from the control panel surface. Then, remove the MAS 2/4 circuit board. (Photo.26, 29)
- 14-6 **MAS 3/4: (Time required: About 7 minutes)**
- 14-6-1 Remove the two (2) screws marked [390B] from the control panel surface. Then, remove the MAS 3/4 circuit board. (Photo.26, 29)
- 14-7 **MAS 4/4: (Time required: About 7 minutes)**
- 14-7-1 Remove the hexagonal nut and flat washer [D] from the control panel surface. Then, remove the MAS 4/4 circuit board. (Photo.26, 29, 30)
- 14-8 **MAS 1/4: (Time required: About 12 minutes)**
- 14-8-1 Remove the side pad R. (See procedure 1.)
- 14-8-2 Remove the twelve (12) fader knobs and the two (2) select knobs from the control panel surface. (Photo.26)
- 14-8-3 Remove the MAS 2/4 circuit board. (See procedure 14-5.)
- 14-8-4 Remove the MAS 3/4 circuit board. (See procedure 14-6.)
- 14-8-5 Remove the MAS 4/4 circuit board. (See procedure 14-7.)
- 14-8-6 Remove the four (4) screws marked [380]. (Photo.29)
- 14-8-7 Twist the twenty-four (24) hooks of the MAS 1/4 circuit board to become straight (The same direction as the hole of a circuit board). Then, remove the MAS 1/4, 3/4, and 4/4 circuit boards. (Photo.29)

14. MAS 1/4 ~ 4/4 シート

- 14-1 ボトムカバーを外します。(1項参照)
- 14-2 台を当てます。(4項参照)
- 14-3 ヒートシンクを外します。(5-3項参照)
- 14-4 DSPシールドベースを外します。(8項参照)
- 14-5 **MAS 2/4:(所要時間:約7分)**
- 14-5-1 コントロールパネル面から、[390A]のネジ2本を外して、MAS 2/4シートを外します。(写真26、29)
- 14-6 **MAS 3/4:(所要時間:約7分)**
- 14-6-1 コントロールパネル面から、[390B]のネジ2本を外し、MAS 3/4シートを外します。(写真26、29)
- 14-7 **MAS 4/4:(所要時間:約7分)**
- 14-7-1 [D]の特殊六角ナットと平ワッシャ1個を外し、MAS 4/4シートと基板固定金具を外します。(写真26、29、30)
- 14-8 **MAS 1/4:(所要時間:約12分)**
- 14-8-1 サイドパッドRを外します。(1項参照)
- 14-8-2 コントロールパネル面から、ノブ(FADER)12個とノブ(SELECT)2個を外します。(写真26)
- 14-8-3 MAS 2/4シートを外します。(14-5項参照)
- 14-8-4 MAS 3/4シートを外します。(14-6項参照)
- 14-8-5 MAS 4/4シートを外します。(14-7項参照)
- 14-8-6 [380]のネジ4本を外します。(写真29)
- 14-8-7 MAS 1/4シートを固定しているフック24箇所をまっすぐになるようにひねり(基板の穴と同じ向き)、MAS 1/4シートを外します。(写真29)

- * The push ON buttons, sleeve ON buttons, push PFL buttons, holder circuit board, volume knobs, push HPF buttons, push TAP buttons, and meter cover, push spacer on the MAS 1/4 circuit board are not components of the circuit board. When you replace the MAS 1/4 circuit board, you should remove the push ON buttons, sleeve ON buttons, push PFL buttons, holder circuit board, volume knobs, push HPF buttons, push TAP buttons, and meter cover, push spacer from the old MAS 1/4 circuit board, and install in the new circuit board. (Photo.30)
- * At the time of DSP shield base attachment, please tighten the screw of [760] after putting the pin of the DSP sheet CN101 into CN503 of MAS 1/4 sheet. (Photo. 14, 27, 28)

- ※ MAS 1/4 シート上のボタン ON Ass'y、スリーブ ON ボタン、ボタン PFL、基板固定金具、ノブ (VR)、ボタン HPF、ボタン TAP、ウインドウ METER、プッシュスペーサーは、MAS 1/4 シートの構成部品ではありません。MAS 1/4 シートを交換する際には、MAS 1/4 シートからボタン ON Ass'y、スリーブ ON ボタン、ボタン PFL、基板固定金具、ノブ (VR)、ボタン HPF、ボタン TAP、ウインドウ METER、プッシュスペーサーを取り外して、新しい MAS 1/4 シートに取り付けてください。(写真 30)
- ※ DSP シールドベース取付時は、DSP シート CN101 のピンを MAS 1/4 シートの CN503 に挿入してから [760] のネジを締めてください。(写真 14、27、28)

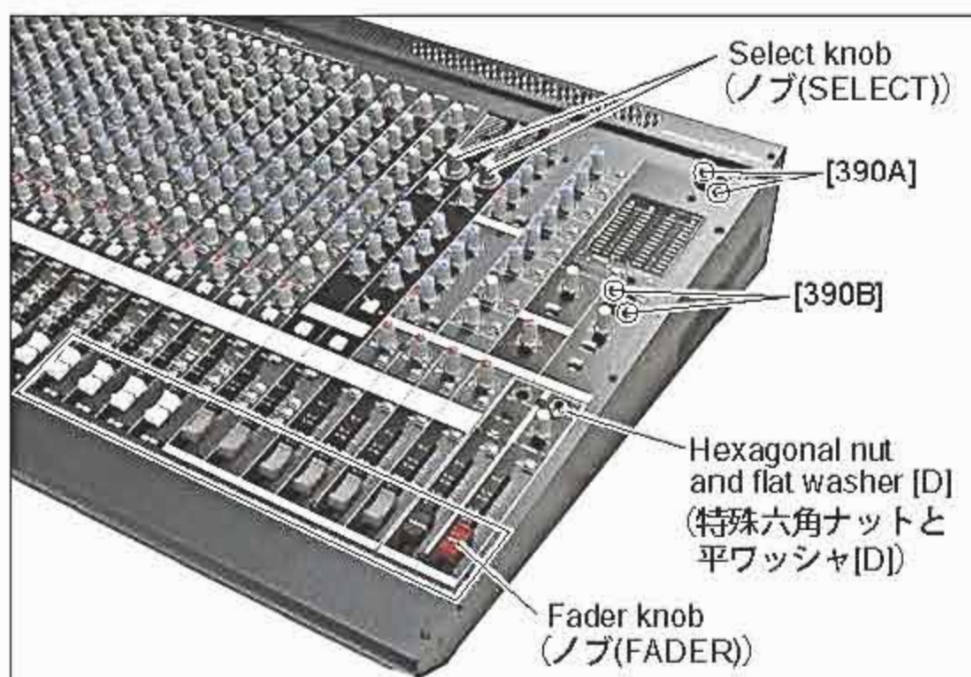

[390]: Bonding Tapping Screw-B (ボンディングBタイト) 3.0X10 MFZN2BL (VQ049800)

Photo.26 (写真26)

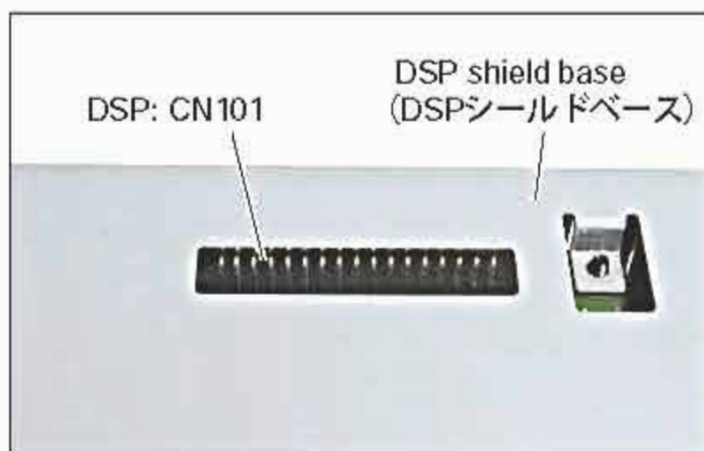

Photo.27 (写真27)

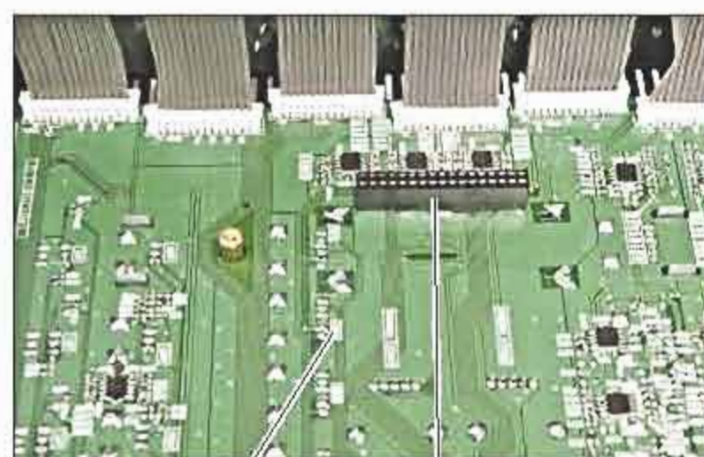

Photo.28 (写真28)

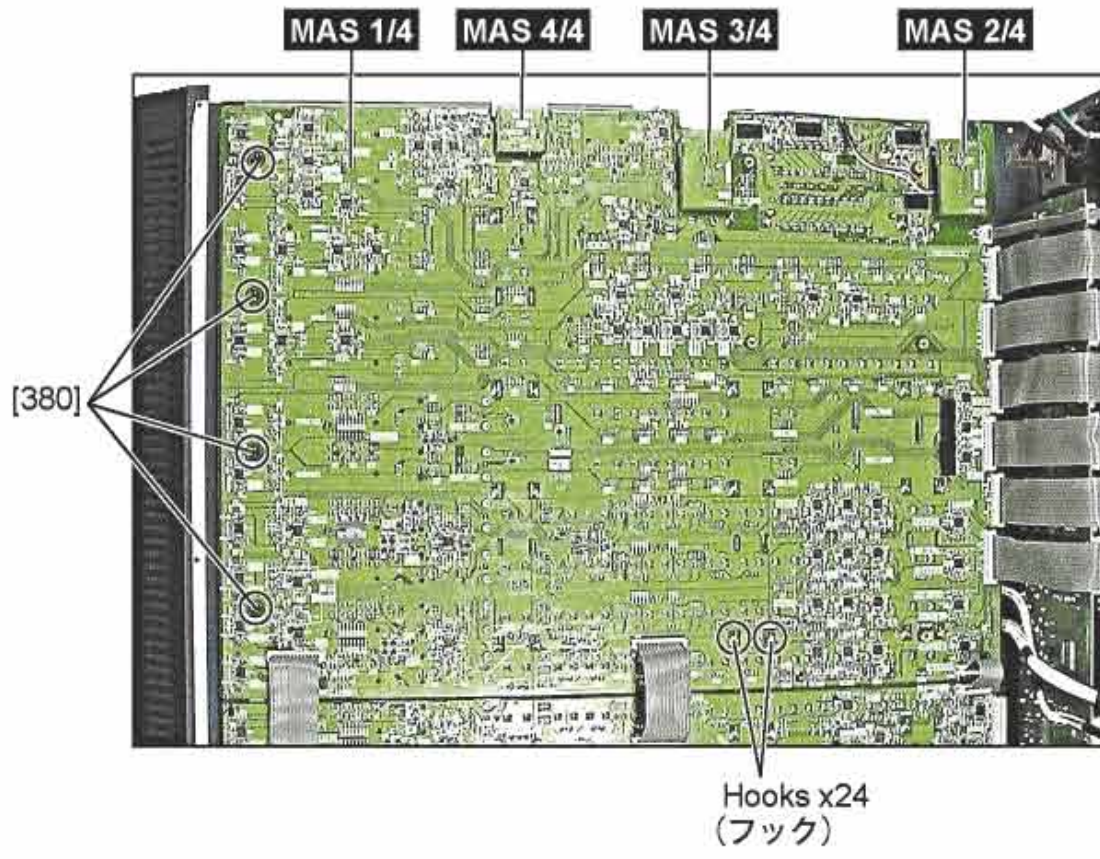

Photo.29 (写真29)

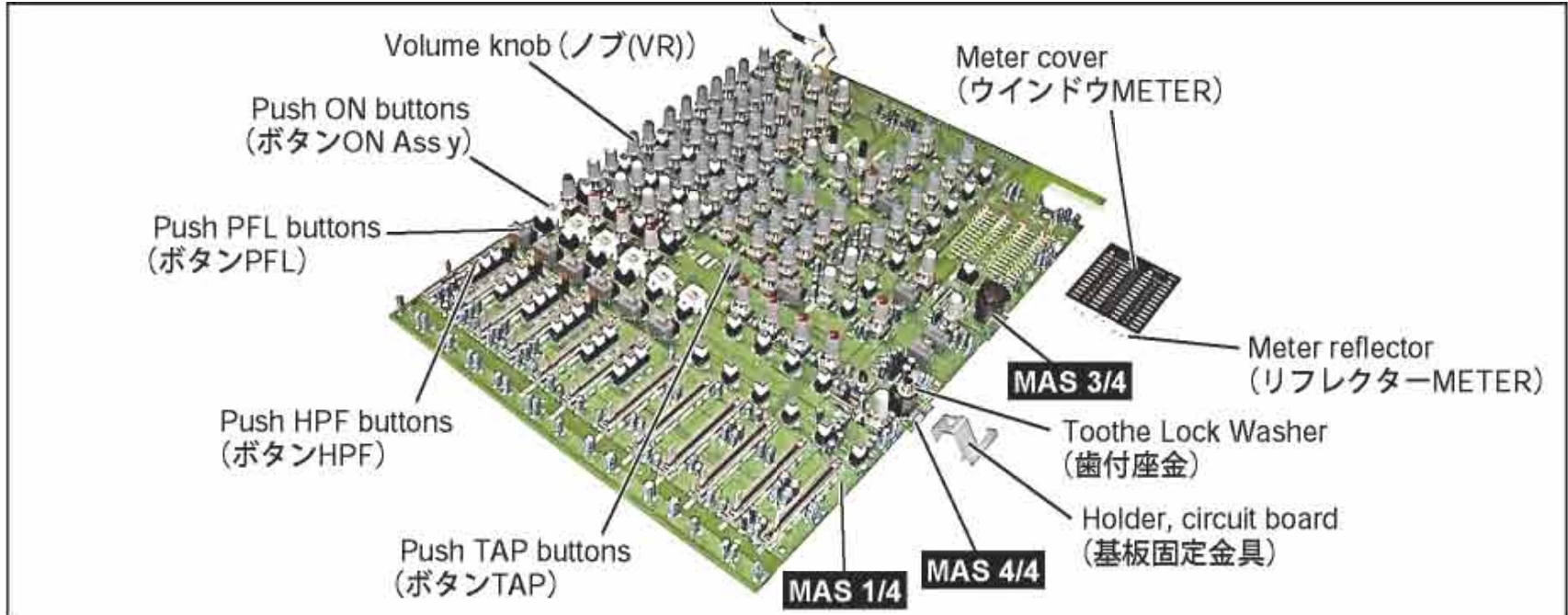

Photo.30 (写真30)

MG32/14FX DISASSEMBLY PROCEDURE (MG32/14FX 分解手順)

1. Side Pad (Time required: About 1 minute each)

- 1-1 Remove the four (4) screws marked [980]. Then, remove the side pad L and flat washer. (Photo.1)
- 1-2 Remove the four (4) screws marked [1000]. Then, remove the side pad R and flat washer. (Photo.2)

1. サイドパッド (所要時間: 各約1分)

- 1-1 [980]のネジ4本を外し、サイドパッドLと平ワッシャを外します。(写真1)
- 1-2 [1000]のネジ4本を外し、サイドパッドRと平ワッシャを外します。(写真2)

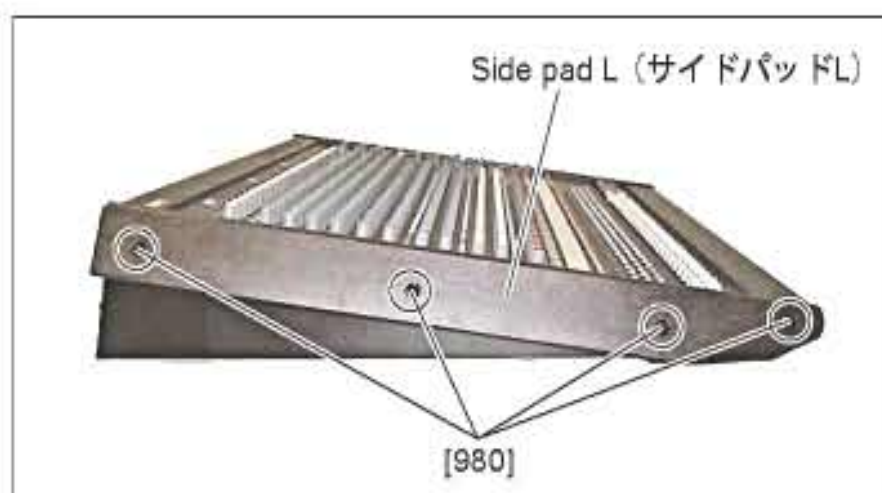

[980]: Bind Head Tapping Screw-B (+バインドBタイト) 4.0X20 MFZN2BL (VS205900)

Photo.1 (写真1)

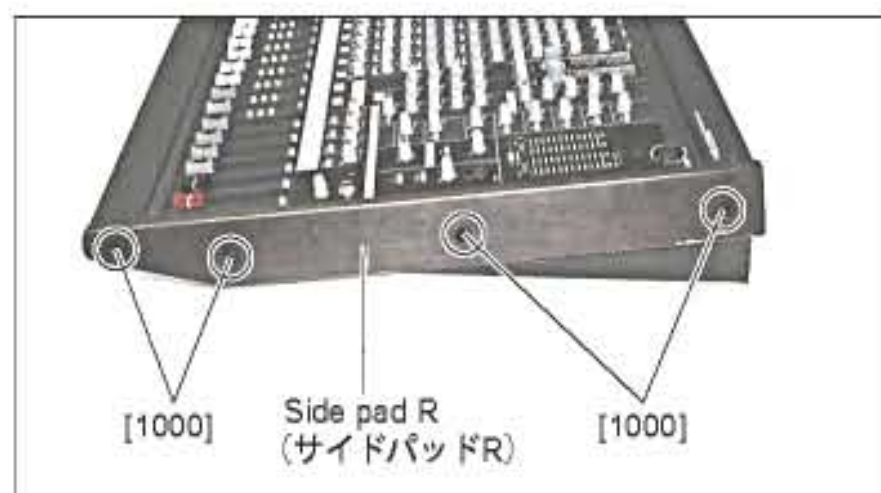

[1000]: Bind Head Tapping Screw-B (+バインドBタイト) 4.0X20 MFZN2BL (VS205900)

Photo.2 (写真2)

2. Bottom Cover

(Time required: About 4 minutes)

- 2-1 Remove the seventeen (17) screws marked [930] and the fifteen (15) screws marked [940]. Then, remove the bottom cover. (Photo.3)

2. ボトムカバー (所要時間: 約4分)

- 2-1 [930]のネジ17本と[940]のネジ15本を外し、ボトムカバーを外します。(写真3)

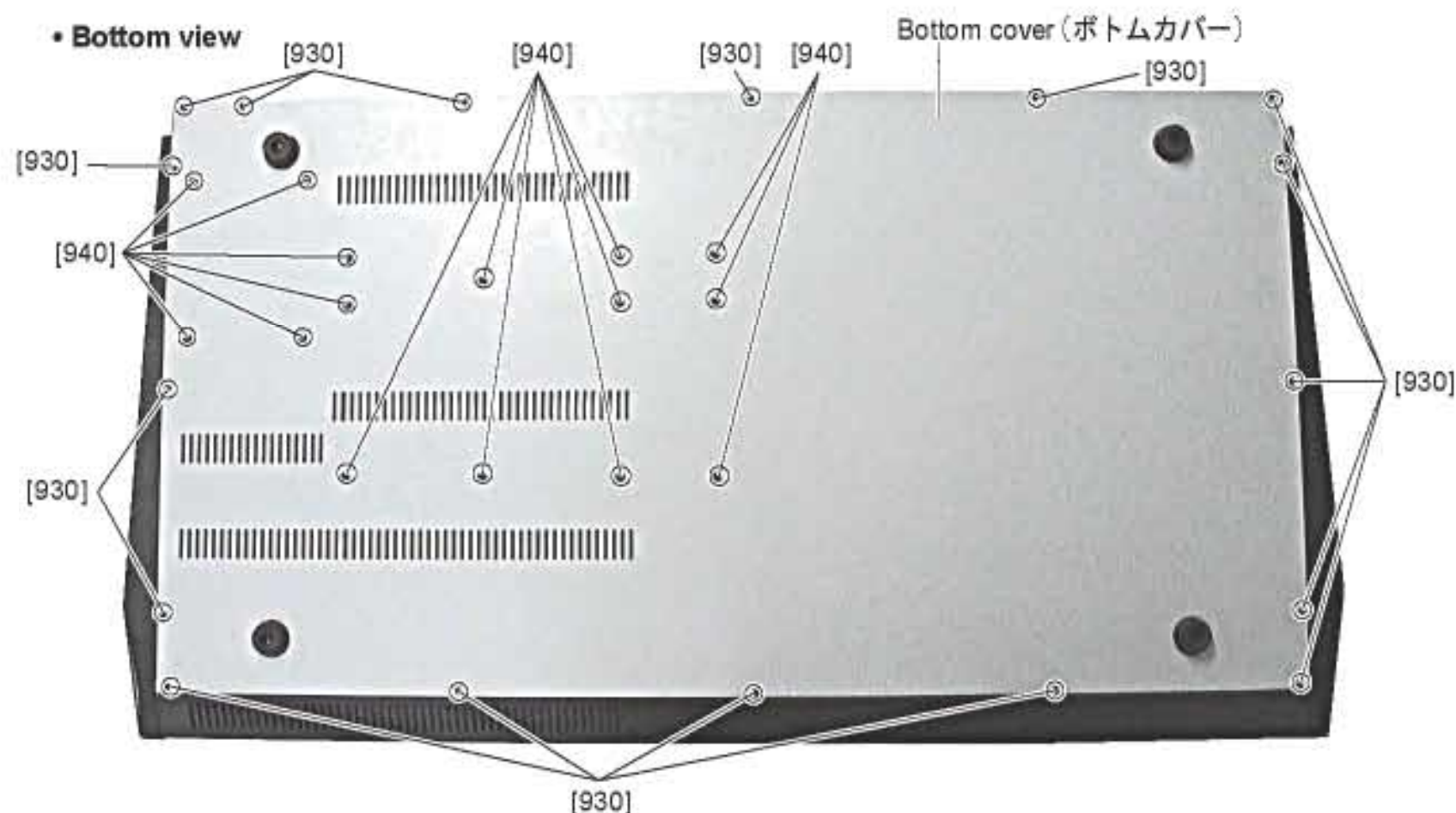

[930]: Bind Head Tapping Screw-S (+バインドSタイト) 3.0X6 MFZN2BL (EP630210)
[940]: Bind Head Tapping Screw-B (+バインドBタイト) 4.0X12 MFZN2BL (VR138400)

Photo.3 (写真3)

3. Side Cover

(Time required: About 6 minutes each)

3-1 Remove the bottom cover. (See procedure 2.)

3-2 Side Cover L:

3-2-1 Remove the side pad L. (See procedure 1.)

3-2-2 Remove the five (5) hex socket set screws marked [700] and the two (2) screws marked [710]. Then, remove the side cover L. (Photo.4, 5)

3-3 Side Cover R:

3-3-1 Remove the side pad R. (See procedure 1.)

3-3-2 Remove the five (5) hex socket set screws marked [730] and the two (2) screws marked [740]. Then, remove the side cover R. (Photo.6, 7)

3. サイドカバー (所要時間: 各約6分)

3-1 ボトムカバーを外します。(2項参照)

3-2 サイドカバーL:

3-2-1 サイドパッドLを外します。(1項参照)

3-2-2 [700]の六角穴付きネジ5本と[710]のネジ2本を外し、サイドカバーLを外します。(写真4、5)

3-3 サイドカバーR:

3-3-1 サイドパッドRを外します。(1項参照)

3-3-2 [730]の六角穴付きネジ5本と[740]のネジ2本を外し、サイドカバーRを外します。(写真6、7)

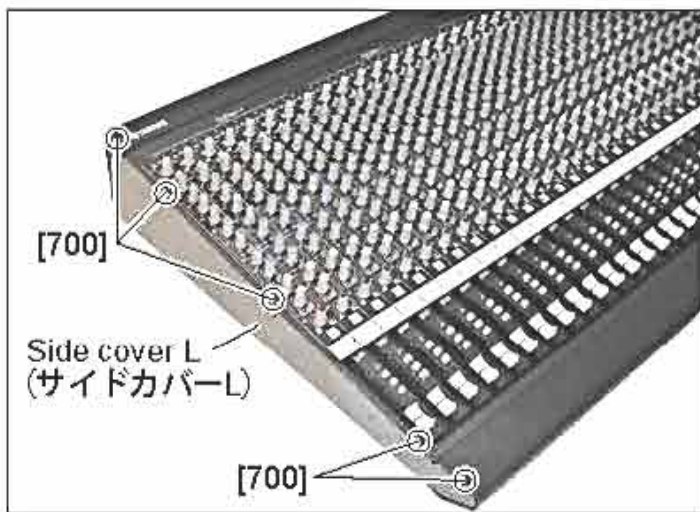

[700]: Hex. Socket Set Screw (六角穴付きSタイト)
3.0X6 MFZN2BL (WD252600)

Photo.4 (写真4)

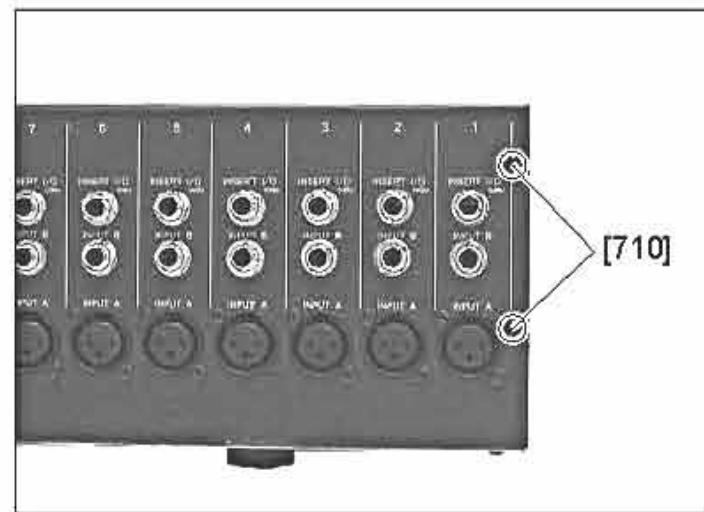

[710]: Bind Head Tapping Screw-S (+バインドSタイト)
3.0X6 MFZN2BL (EP630210)

Photo.5 (写真5)

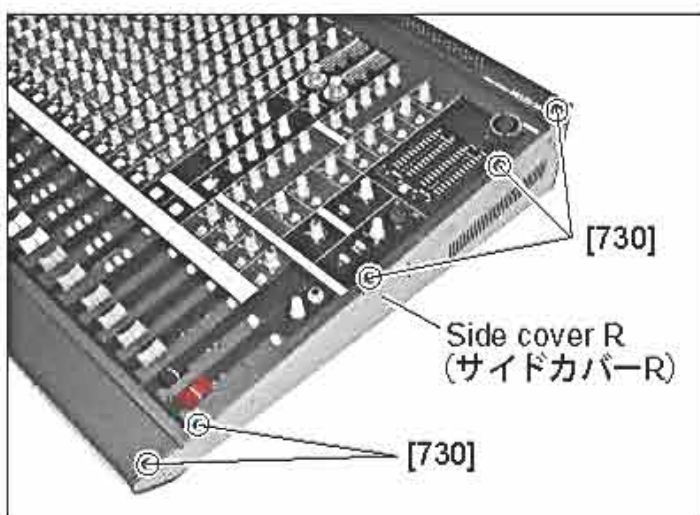

[730]: Hex. Socket Set Screw (六角穴付きSタイト)
3.0X6 MFZN2BL (WD252600)

Photo.6 (写真6)

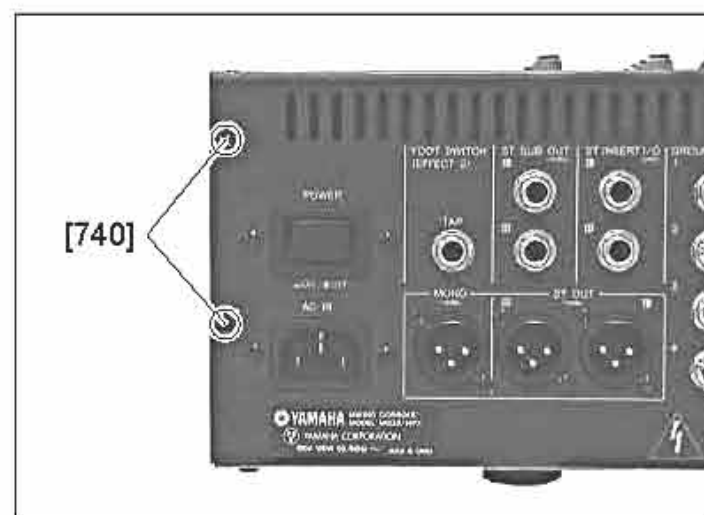

[740]: Bind Head Tapping Screw-S (+バインドSタイト)
3.0X6 MFZN2BL (EP630210)

Photo.7 (写真7)

4. Supports

- 4-1 When you work on the back of the top cover, set the supports to the right and left sides to prevent the circuit boards from being distorted. (Photo.8)

4. 台

- 4-1 トップカバーの裏面の作業をする時、そのまま作業すると基板がゆがんでしまうので、トップカバー裏面の作業をする時は、左右に台を当ててください。(写真8)

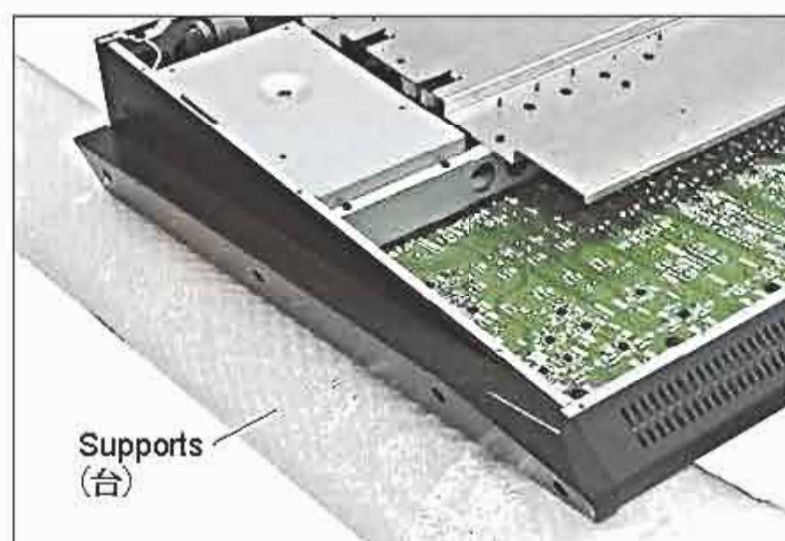

Photo.8 (写真8)

5. PS Circuit Board

(Time required: About 6 minutes)

- 5-1 Remove the bottom cover. (See procedure 2.)
5-2 Set the supports. (See procedure 4.)
5-3 Remove the four (4) screws marked [865]. Remove the Power Supply unit (PS circuit board and the heat sink). (Photo.9)
5-4 Remove the three (3) screws marked [820c], the two (2) screws marked [820d], the nine (9) screws marked [820e] and the screw marked [820j]. Then, remove the PS circuit board from the heat sink. (Photo.11)

5. PS シート (所要時間: 約6分)

- 5-1 ボトムカバーを外します。(2項参照)
5-2 台を当てます。(4項参照)
5-3 [865]のネジ4本を外し、電源シート Ass'y (PSシートとヒートシンク)を外します。(写真9)
5-4 [820c]のネジ3本と[820d]のネジ2本、[820e]のネジ9本及び[820j]のネジ1本を外し、ヒートシンクからPSシートを外します。(写真11)

6. Power Transformer

(Time required: About 6 minutes)

- 6-1 Remove the bottom cover. (See procedure 2.)
6-2 Set the supports. (See procedure 4.)
6-3 Remove the heat sink. (See procedure 5-3.)
6-4 Remove the four (4) screws marked [880]. Then, remove the power transformer with the silicon steel plate box, silicon steel ring, trans spacer. (Photo.9)
6-5 Remove the bolt marked [A] and nut marked [B]. Then, remove the power transformer. (Photo.9, 10)

6. 電源トランス (所要時間: 約6分)

- 6-1 ボトムカバーを外します。(2項参照)
6-2 台を当てます。(4項参照)
6-3 ヒートシンクを外します。(5.3項参照)
6-4 [880]のネジ4本を外して、トランスベース、珪素鋼板ボックス、珪素鋼板RING、トランススペーサーと共に電源トランスを外します。(写真9)
6-5 [A]のボルトと[B]のナットを外して、電源トランスを外します。(写真9、10)

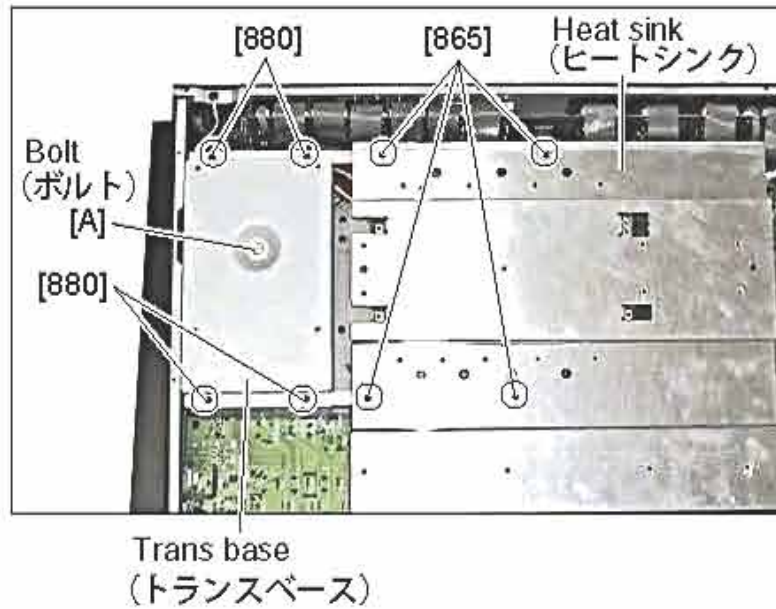

- [865]: Bind Head Tapping Screw-B(+パインドBタイト)
3.0X8 MFZN2BL (EP600190)
[880]: Bind Head Tapping Screw-B(+パインドBタイト)
3.0X8 MFZN2BL (EP600190)

Photo.9 (写真9)

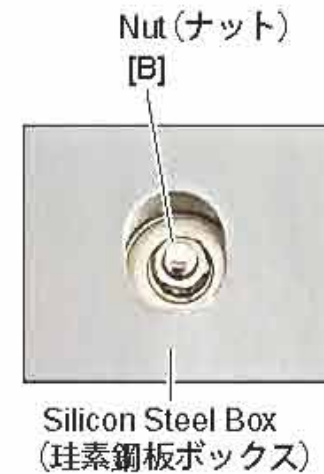
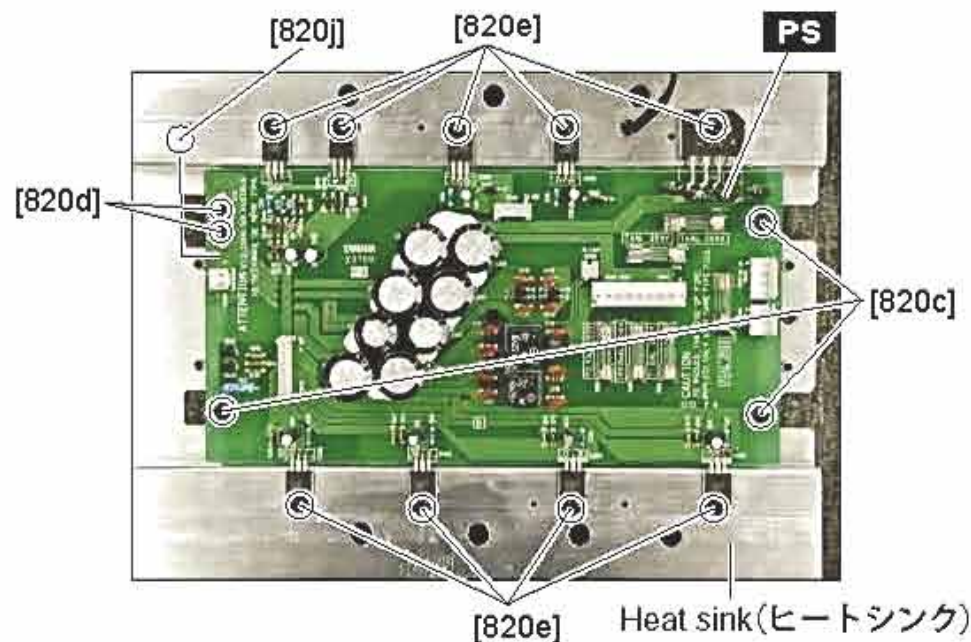

Photo.10 (写真10)



- [820c]: Bind Head Tapping Screw-B(+パインドBタイト)3.0X8 MFZN2BL (EP600190)
[820d]: Bind Head Tapping Screw-B(+パインドBタイト)A3.0X8 MFZN2BL (VP157000)
[820e]: Bind Head Tapping Screw-B(+パインドBタイト)3.0X12 MFZN2Y (VE683000)
[820j]: Bind Head Tapping Screw-B(+パインドBタイト) 4.0X12 MFZN2BL (VR138400)

Photo.11 (写真11)

7. DSP Circuit Board

(Time required: About 7 minutes)

- 7-1 Remove the bottom cover. (See procedure 2.)
- 7-2 Set the supports. (See procedure 4.)
- 7-3 Remove the heat sink. (See procedure 5-3.)
- 7-4 Remove the three (3) screws marked [800]. Remove the shield case. (Photo.12)
- 7-5 Remove the four (4) screws marked [780]. Then, remove the DSP circuit board from the DSP shield base. (Photo.13)

7. DSPシート (所要時間:約7分)

- 7-1 ボトムカバーを外します。(2項参照)
- 7-2 台を当てます。(4項参照)
- 7-3 ヒートシンクを外します。(5-3項参照)
- 7-4 [800]のネジ3本を外し、シールドケースを外します。(写真12)
- 7-5 [780]のネジ4本を外し、DSPシールドベースからDSPシートを外します。(写真13)

8. DSP Shield Base

(Time required: About 7 minutes)

- 8-1 Remove the bottom cover. (See procedure 2.)
- 8-2 Set the supports. (See procedure 4.)
- 8-3 Remove the heat sink. (See procedure 5-3.)
- 8-4 Remove the trans base. (See procedure 6.)
- 8-5 Remove the six (6) screws marked [760]. Then, remove the DSP shield base. (Photo.14)

*** At the time of DSP shield base attachment, please tighten the screw of [760] after putting the pin of the DSP sheet CN101 into CN503 of MAS 1/4 sheet. (Photo. 14, 28, 39)**

8. DSP シールドベース (所要時間: 約7分)

- 8-1 ボトムカバーを外します。(2項参照)
- 8-2 台を当てます。(4項参照)
- 8-3 ヒートシンクを外します。(5-3項参照)
- 8-4 トランスベースを外します。(6項参照)
- 8-5 [760]のネジ6本を外し、DSPシールドベースを外します。(写真14)

*** DSPシールドベース取付時は、DSPシートCN101のピンをMAS 1/4シートのCN503に挿入してから[760]のネジを締めてください。(写真14、28、29)**

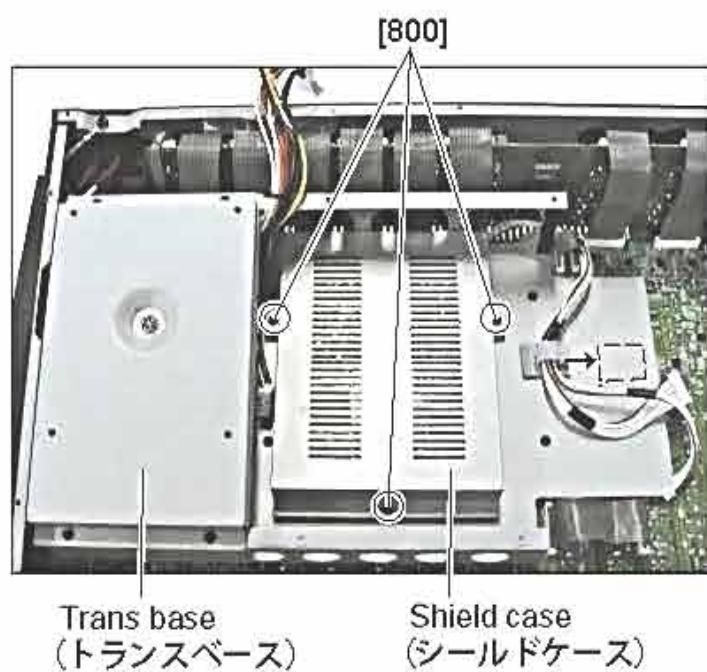

[800]: Bind Head Tapping Screw-S (+パインドSタイト)
3.0X6 MFZN2BL (EP630210)

Photo.12(写真12)

*: The product is attached in the position of []
(*: 製品は、[]の位置に取付けられています。)

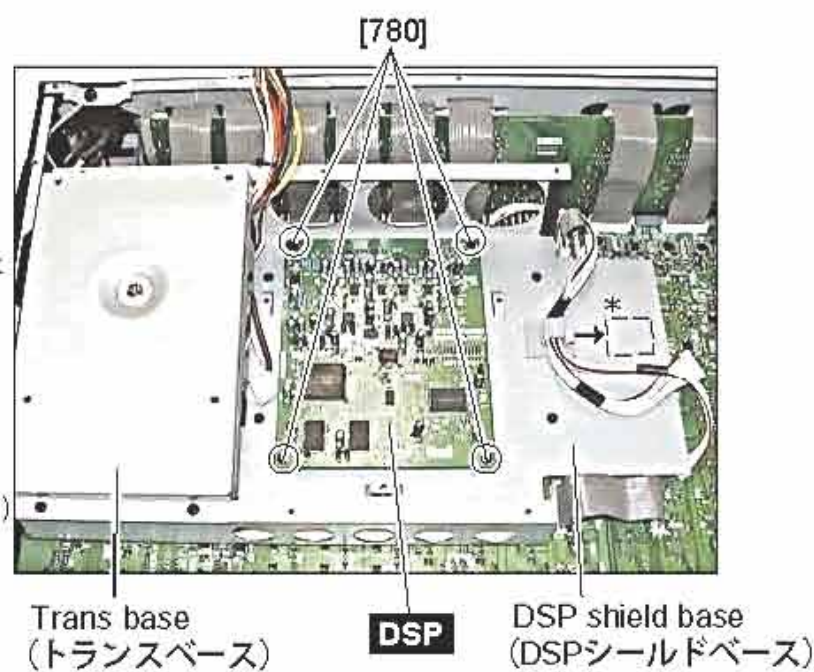

[780]: Bind Head Tapping Screw-S (+パインドSタイト)
3.0X6 MFZN2BL (EP630210)

Photo.13(写真13)

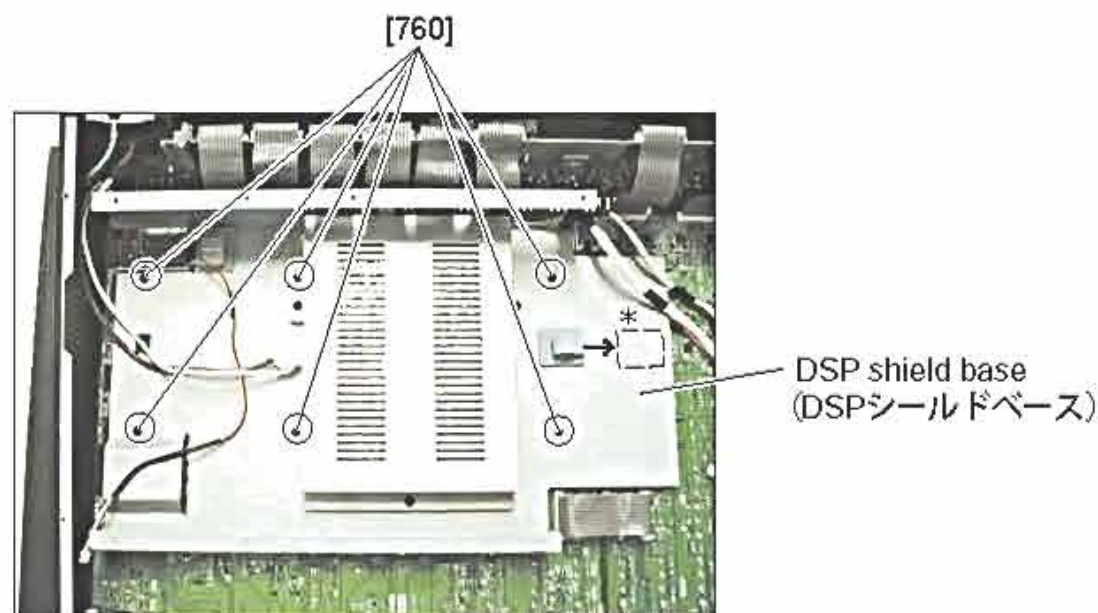

[760]: Bind Head Screw (+パインド小ネジ)
3.0X8 MFZN2Y (VD976600)

Photo.14(写真14)

9. Push Switch

(Time required: About 6 minutes)

- 9-1 Remove the bottom cover. (See procedure 2.)
- 9-2 Set the supports. (See procedure 4.)
- 9-3 Remove the heat sink. (See procedure 5-3.)
- 9-4 Remove the trans base. (See procedure 6.)
- 9-5 Remove the two (2) screws marked [200]. (Photo.15)
- 9-6 Remove the power switch escutcheon by bending the claw of the power switch escutcheon. (Photo.15, 16)
- 9-7 Remove the power switch knob. Remove the two (2) screws marked [240]. Then, remove the push switch from the PS holder. (Photo.17)

9. プッシュ SW (所要時間：約6分)

- 9-1 ボトムカバーを外します。(2項参照)
- 9-2 台を当てます。(4項参照)
- 9-3 ヒートシンクを外します。(5-3項参照)
- 9-4 トランスベースを外します。(6項参照)
- 9-5 [200]のネジ2本を外します。(写真15)
- 9-6 PSW エスカッションのツメを曲げて、PSW エスカッションを外します。(写真15、16)
- 9-7 PSW ノブを外し、[240]のネジ2本を外し、PSホルダーからプッシュSWを外します。(写真17)

10. AC-IN Connector

(Time required: About 5 minutes)

- 10-1 Remove the bottom cover. (See procedure 2.)
- 10-2 Set the supports. (See procedure 4.)
- 10-3 Remove the two (2) screws marked [220] and a screw marked [310]. Remove the AC-IN connector. (Photo.15, 16)

10. ACインレット (所要時間：約5分)

- 10-1 ボトムカバーを外します。(2項参照)
- 10-2 台を当てます。(4項参照)
- 10-3 [220]のネジ2本と[310]のネジ1本を外し、ACインレットを外します。(写真15、16)

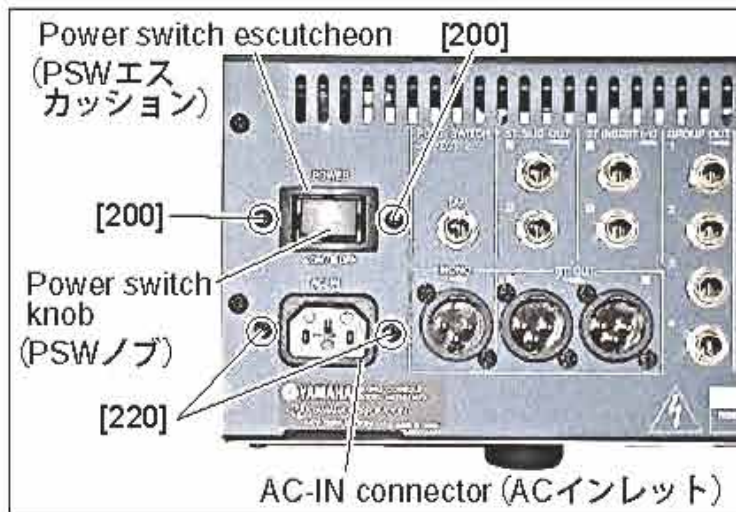

[200]: Bonding Tapping Screw-B (ボンディングBタイト) 3.0X10 MFZN2BL (VQ049800)

[220]: Bind Head Tapping Screw-S (+バインドSタイト) 3.0X6 MFZN2BL (EP630210)

Photo.15 (写真15)

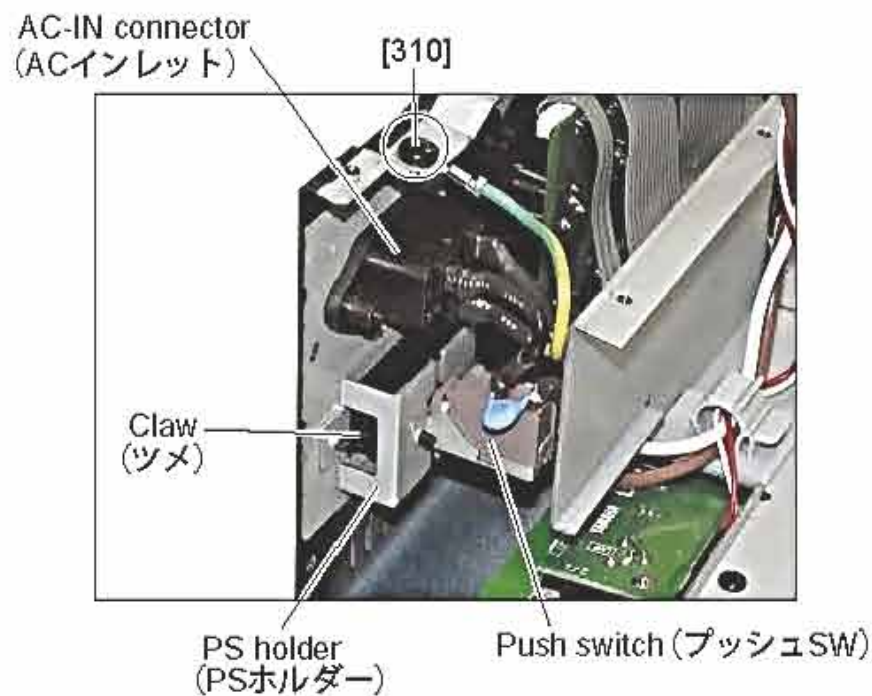

[310]: Bind Head Screw (+バインドBタイト) A4.0X8 MFZN2BL (VP156800)

Photo.16 (写真16)

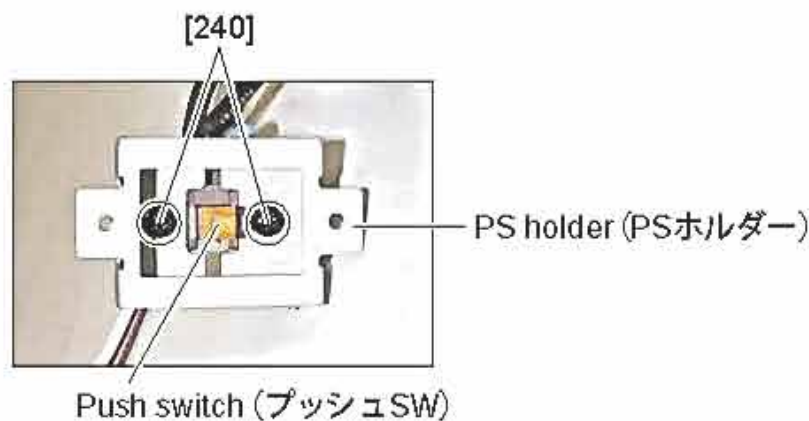

[240]: Bind Head Tapping Screw-S (+バインドSタイト) 3.0X6 MFZN2BL (EP630210)

Photo.17 (写真17)

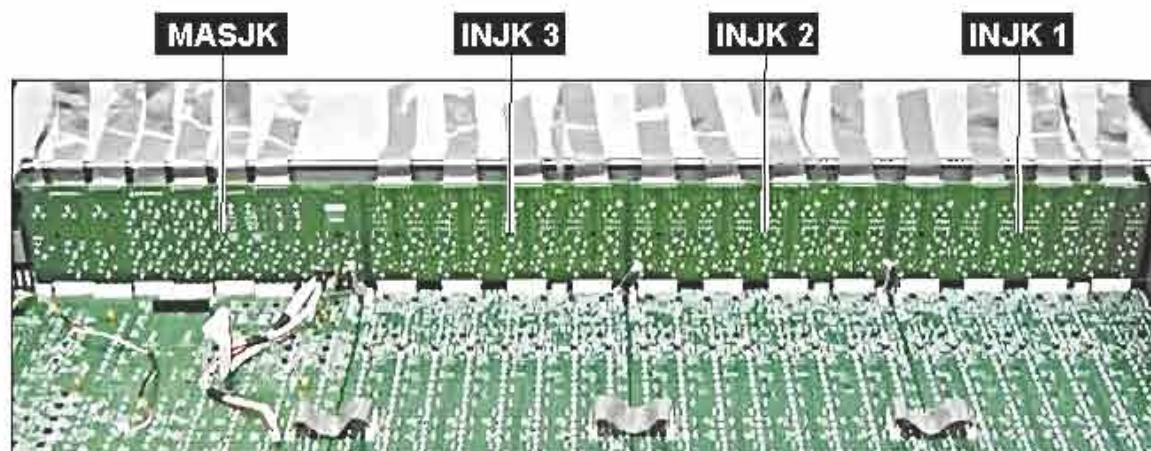

Photo.18 (写真18)

11. INJK Circuit Boards 1, 2 and 3

11-1 Remove the bottom cover. (See procedure 2.)

11-2 Set the supports. (See procedure 4.)

11-3 INJK Circuit Board 1:

(Time required: About 9 minutes)

11-3-1 Remove the side pad L. (See procedure 1.)

11-3-2 Remove the sixteen (16) screws marked [100A] and the sixteen (16) hexagonal nuts and flat washer marked [A]. Then, remove the INJK circuit board 1. (Photo.18, 19)

11-4 INJK Circuit Board 2:

(Time required: About 9 minutes)

11-4-1 Remove the heat sink. (See procedure 5-3.)

11-4-2 Remove the sixteen (16) screws marked [100B] and the sixteen (16) hexagonal nuts and flat washer marked [B]. Then, remove the INJK circuit board 2. (Photo.18, 20)

11-5 INJK Circuit Board 3:

(Time required: About 10 minutes)

11-5-1 Remove the heat sink. (See procedure 5-3.)

11-5-2 Remove the sixteen (16) screws marked [100C] and the sixteen (16) hexagonal nuts and flat washer marked [C]. Then, remove the INJK circuit board 3. (Photo.18, 21)

11. INJK シート 1、2、3

11-1 ボトムカバーを外します。(2項参照)

11-2 台を当てます。(4項参照)

11-3 INJKシート1:(所要時間:約9分)

11-3-1 サイドパッドLを外します。(1項参照)

11-3-2 [100A]のネジ16本と[A]の特殊六角ナットと平ワッシャ各16個を外し、INJKシート1を外します。(写真18、19)

11-4 INJKシート2:(所要時間:約9分)

11-4-1 [100B]のネジ16本と[B]の特殊六角ナットと平ワッシャ各16個を外し、INJKシート2を外します。(写真18、20)

11-5 INJKシート3:(所要時間:約10分)

11-5-1 ヒートシンクを外します。(5-3項参照)

11-5-2 [100C]のネジ16本と[C]の特殊六角ナットと平ワッシャ各16個を外し、INJKシート3を外します。(写真18、21)

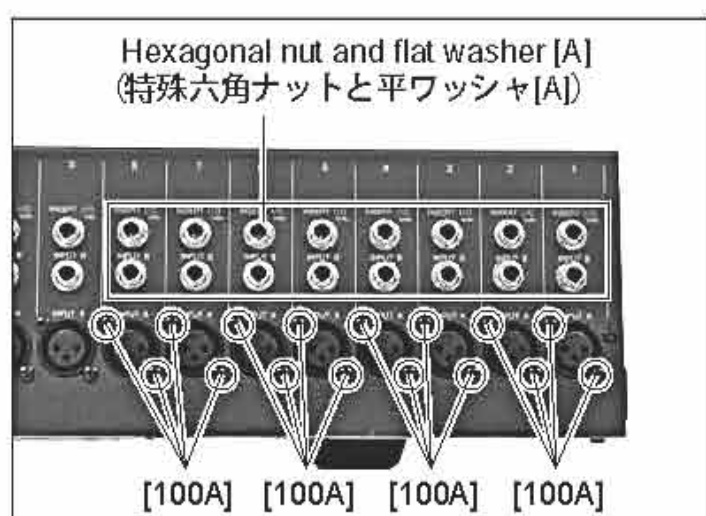

[100]: Bonding Tapping Screw-B (ボンディングBタイト)
3.0X10 MFZN2BL (VQ049800)

Photo.19 (写真19)

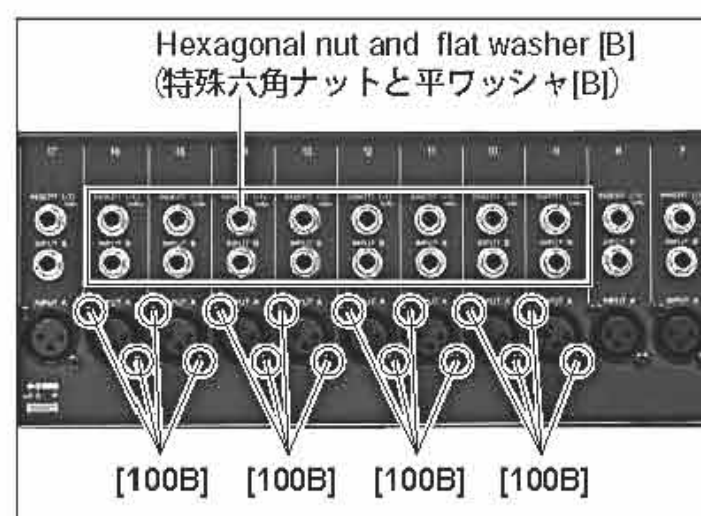

[100]: Bonding Tapping Screw-B (ボンディングBタイト)
3.0X10 MFZN2BL (VQ049800)

Photo.20 (写真20)

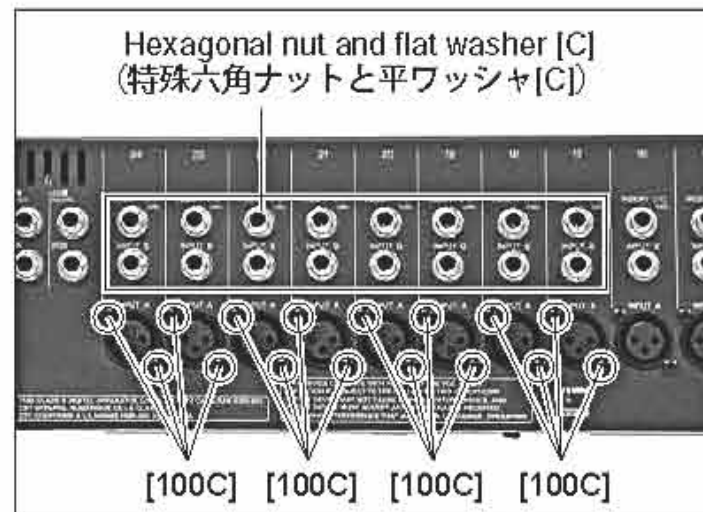

[100]: Bonding Tapping Screw-B (ボンディングBタイト)
3.0X10 MFZN2BL (VQ049800)

Photo.21 (写真21)

12. MASJK Circuit Board

(Time required: About 11 minutes)

- 12-1 Remove the bottom cover. (See procedure 2.)
- 12-2 Set the supports. (See procedure 4.)
- 12-3 Remove the heat sink. (See procedure 5-3.)
- 12-4 Remove the trans base. (See procedure 6.)
- 12-5 Remove the DSP shield base. (See procedure 8.)
- 12-6 Remove the eight (8) screws marked [160] and the thirty-three (33) hexagonal nuts and flat washer marked [D]. Then, remove the MASJK circuit board. (Photo.18, 22)

* At the time of DSP shield base attachment, please tighten the screw of [760] after putting the pin of the DSP sheet CN101 into CN503 of MAS 1/4 sheet. (Photo. 14, 28, 39)

12. MASJK シート (所要時間: 約 11 分)

- 12-1 ボトムカバーを外します。(2 項参照)
- 12-2 台を当てます。(4 項参照)
- 12-3 ヒートシンクを外します。(5-3 項参照)
- 12-4 トランスベースを外します。(6 項参照)
- 12-5 DSP シールドベースを外します。(8 項参照)
- 12-6 [160] のネジ 8 本と [D] の特殊六角ナットと平ワッシャ各 33 個を外し、MASJK シートを外します。(写真 18、22)

※ DSP シールドベース取付時は、DSP シート CN101 のピンを MAS 1/4 シートの CN503 に挿入してから [760] のネジを締めてください。(写真 14、28、29)

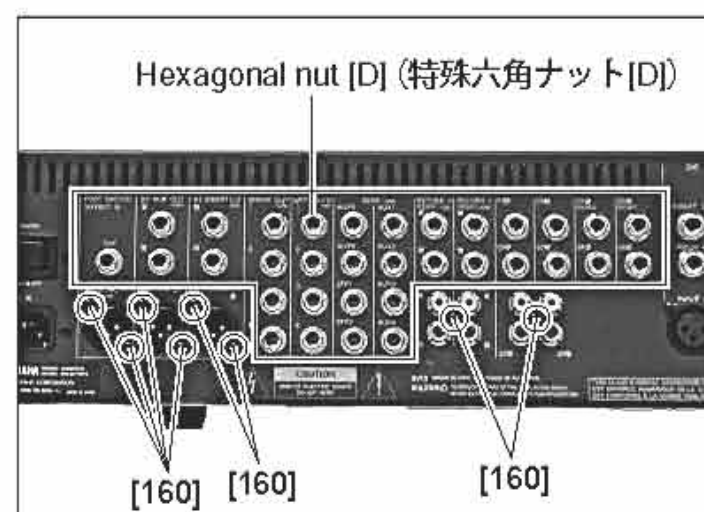

[160]: Bonding Tapping Screw-B (ボンディングBタイト) 3.0X10 MFZN2BL (VQ049800)

Photo.22 (写真22)

13. IN Circuit Boards 1, 2 and 3

- 13-1 Remove the bottom cover. (See procedure 2.)
- 13-2 Set the supports. (See procedure 4.)
- 13-3 **IN Circuit Board 1:**
(Time required: About 9 minutes)
- 13-3-1 Remove the side pad L. (See procedure 1.)
- 13-3-2 Remove the eight (8) fader knobs 1. (Photo.23)
- 13-3-3 Remove the three (3) screws marked [590A]. (Photo.24)
- 13-3-4 Twist the eighteen (18) hooks of the IN circuit board 1 to become straight (The same direction as the hole of a circuit board). Then, remove the IN circuit board 1.(Photo.25)
- 13-4 **IN Circuit Board 2:**
(Time required: About 9 minutes)
- 13-4-1 Remove the eight (8) fader knobs 2. (Photo.23)
- 13-4-2 Remove the three (3) screws marked [590B]. (Photo.24)
- 13-4-3 Twist the eighteen (18) hooks of the IN circuit board 2 to become straight (The same direction as the hole of a circuit board). Then, remove the IN circuit board 2.(Photo.25)
- 13-5 **IN Circuit Board 3:**
(Time required: About 10 minutes)
- 13-5-1 Remove the eight (8) fader knobs 3. (Photo.23)
- 13-5-2 Remove the heat sink. (See procedure 5-3.)
- 13-5-3 Remove the DSP shield base. (See procedure 8.)
- 13-5-4 Remove the three (3) screws marked [590C]. (Photo.24)
- 13-5-5 Twist the eighteen (18) hooks of the IN circuit board 2 to become straight (The same direction as the hole of a circuit board). Then, remove the IN circuit board 2.(Photo.25)

*** The push ON buttons, sleeve ON buttons, push PFL buttons, volume knobs, and push HPF buttons on the IN circuit boards 1, 2 and 3 are not components of the circuit board. When you replace the IN circuit board, you should remove the push ON buttons, sleeve ON buttons, push PFL buttons, volume knobs, and push HPF buttons from the old IN circuit boards 1, 2 and 3, and install them in the new circuit board. (Photo.26)**

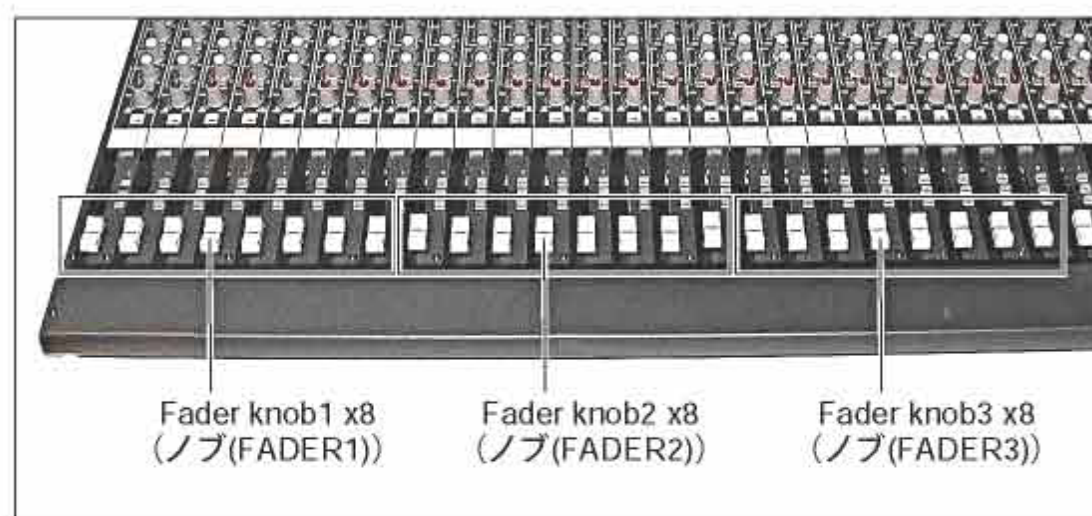
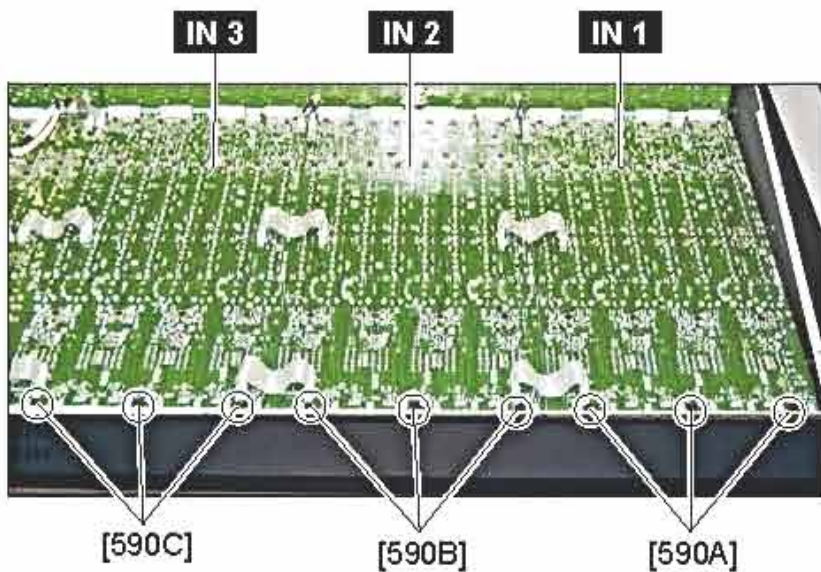

Photo.23 (写真23)

13. IN シート 1、2、3

- 13-1 ボトムカバーを外します。(2項参照)
- 13-2 台を当てます。(4項参照)
- 13-3 **IN シート 1:(所要時間:約9分)**
- 13-3-1 サイドパッドLを外します。(1項参照)
- 13-3-2 ノブ(FADER1) 8個を外します。(写真23)
- 13-3-3 [590A]のネジ3本を外します。(写真24)
- 13-3-4 INシート1を固定しているフック18箇所をまっすぐになるようにひねり(基板の穴と同じ向き)、INシート1を外します。(写真25)
- 13-4 **IN シート 2:(所要時間:約9分)**
- 13-4-1 ノブ(FADER2) 8個を外します。(写真23)
- 13-4-2 [590B]のネジ3本を外します。(写真24)
- 13-4-3 INシート2を固定しているフック18箇所をまっすぐになるようにひねり(基板の穴と同じ向き)、INシート2を外します。(写真25)
- 13-5 **IN シート 3:(所要時間:約10分)**
- 13-5-1 ノブ(FADER3) 8個を外します。(写真23)
- 13-5-2 ヒートシンクを外します。(5-3項参照)
- 13-5-3 DSPシールドベースを外します。(8項参照)
- 13-5-4 [590C]のネジ3本を外します。(写真24)
- 13-5-5 INシート3を固定しているフック18箇所をまっすぐになるようにひねり(基板の穴と同じ向き)、INシート3を外します。(写真25)

※ IN シート 1、2、3 上のボタン ON Ass'y、スリーブ ON ボタン、ボタン PFL、ノブ (VR)、ボタン HPF は、IN シート 1、2、3 の構成部品ではありません。IN シートを交換する際には、IN シート 1、2、3 から ボタン ON Ass'y、スリーブ ON ボタン、ボタン PFL、ノブ (VR)、ボタン HPF を取り外して、新しい IN シート 1、2、3 に取り付けてください。(写真 26)



[590]: Bind Head Tapping Screw-S (+パインドSタイト)
3.0X6 MFZN2BL (EP630210)

Photo.24(写真24)

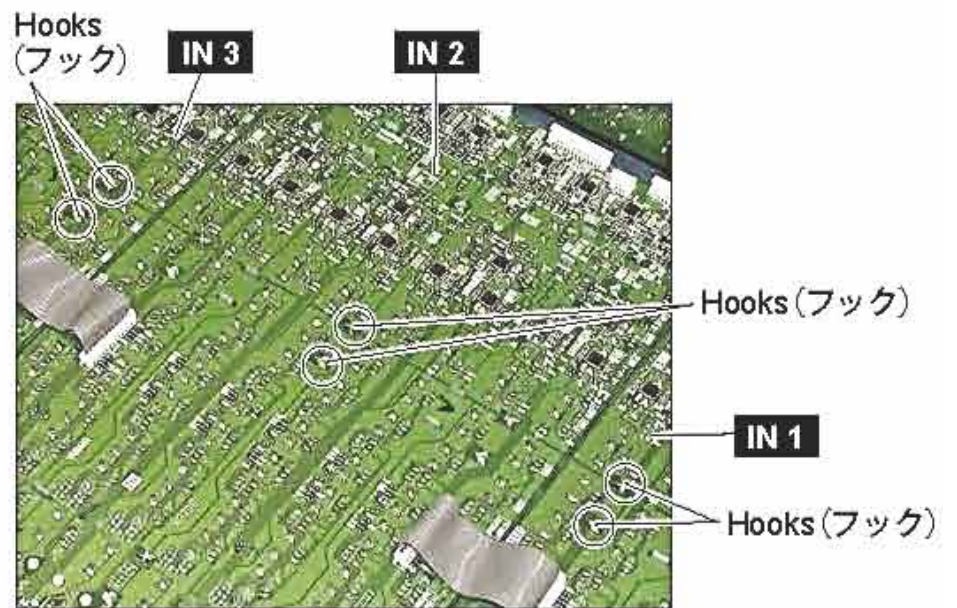

Photo.25(写真25)

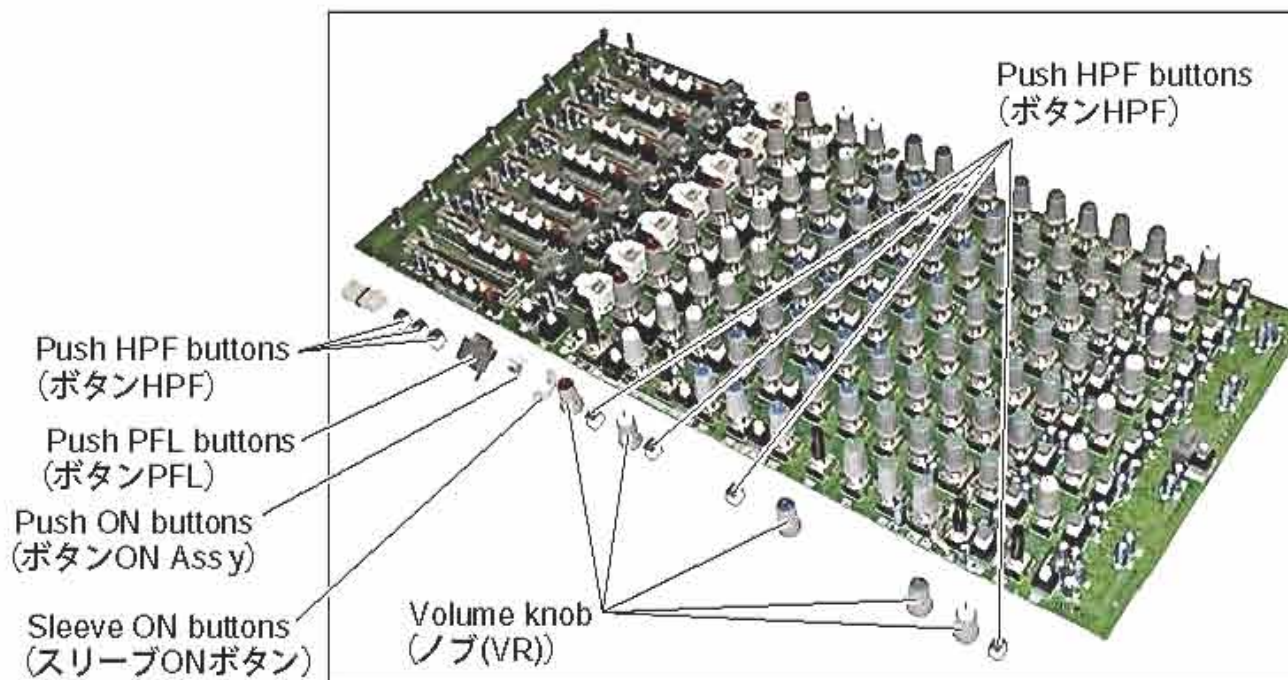

Photo.26(写真26)

14. MAS 1/4 to 4/4 Circuit Boards

(Time required: About 15 minutes)

- 14-1 Remove the bottom cover. (See procedure 1.)
- 14-2 Set the supports. (See procedure 4.)
- 14-3 Remove the heat sink. (See procedure 5-3.)
- 14-4 Remove the DSP shield base. (See procedure 8.)
- 14-5 **MAS 2/4: (Time required: About 7 minutes)**
- 14-5-1 Remove the two (2) screws marked [390A] from the control panel surface. Then, remove the MAS 2/4 circuit board. (Photo.27, 30)
- 14-6 **MAS 3/4: (Time required: About 7 minutes)**
- 14-6-1 Remove the two (2) screws marked [390B] from the control panel surface. Then, remove the MAS 3/4 circuit board. (Photo.27, 30)
- 14-7 **MAS 4/4: (Time required: About 7 minutes)**
- 14-7-1 Remove the hexagonal nut and flat washer [E] from the control panel surface. Then, remove the MAS 4/4 circuit board. (Photo.27, 30, 31)

14. MAS 1/4 ~ 4/4 シート

- 14-1 ボトムカバーを外します。(1項参照)
- 14-2 台を当てます。(4項参照)
- 14-3 ヒートシンクを外します。(5-3項参照)
- 14-4 DSPシールドベースを外します。(8項参照)
- 14-5 **MAS 2/4:(所要時間:約7分)**
- 14-5-1 コントロールパネル面から、[390A]のネジ2本を外して、MAS 2/4シートを外します。(写真27、30)
- 14-6 **MAS 3/4:(所要時間:約7分)**
- 14-6-1 コントロールパネル面から、[390B]のネジ2本を外し、MAS 3/4シートを外します。(写真27、30)
- 14-7 **MAS 4/4:(所要時間:約7分)**
- 14-7-1 [E]の特殊六角ナットと平ワッシャ1個を外し、MAS 4/4シートと基板固定金具を外します。(写真27、30、31)

14-8 **MAS 1/4: (Time required: About 12 minutes)**

- 14-8-1 Remove the side pad R. (See procedure 1.)
- 14-8-2 Remove the twelve (12) fader knobs and the two (2) select knobs from the control panel surface. (Photo.27)
- 14-8-3 Remove the MAS 2/4 circuit board. (See procedure 14-5.)
- 14-8-4 Remove the MAS 3/4 circuit board. (See procedure 14-6.)
- 14-8-5 Remove the MAS 4/4 circuit board. (See procedure 14-7.)
- 14-8-6 Remove the four (4) screws marked [380]. (Photo.29)
- 14-8-7 Twist the twenty-four (24) hooks of the MAS 1/4 circuit board to become straight (The same direction as the hole of a circuit board). Then, remove the MAS 1/4, 3/4, and 4/4 circuit boards. (Photo.30)

*** The push ON buttons, sleeve ON buttons, push PFL buttons, holder circuit board, volume knobs, push HPF buttons, push TAP buttons, and meter cover, push spacer on the MAS 1/4 circuit board are not components of the circuit board. When you replace the MAS 1/4 circuit board, you should remove the push ON buttons, sleeve ON buttons, push PFL buttons, holder circuit board, volume knobs, push HPF buttons, push TAP buttons, and meter cover, push spacer from the old MAS 1/4 circuit board, and install in the new circuit board. (Photo. 31)**

*** At the time of DSP shield base attachment, please tighten the screw of [760] after putting the pin of the DSP sheet CN101 into CN503 of MAS 1/4 sheet. (Photo. 14, 28, 29)**

14-8 **MAS 1/4:(所要時間：約12分)**

- 14-8-1 サイドパッドRを外します。(1項参照)
- 14-8-2 コントロールパネル面から、ノブ(FADER)12個とノブ(SELECT)2個を外します。(写真27)
- 14-8-3 MAS 2/4シートを外します。(14-5項参照)
- 14-8-4 MAS 3/4シートを外します。(14-6項参照)
- 14-8-5 MAS 4/4シートを外します。(14-7項参照)
- 14-8-6 [380]のネジ4本を外します。(写真29)
- 14-8-7 MAS 1/4シートを固定しているフック24箇所をまっすぐになるようにひねり(基板の穴と同じ向き)、MAS 1/4シートを外します。(写真30)
- ※ MAS 1/4シート上のボタンON Ass'y、スリーブONボタン、ボタンPFL、基板固定金具、ノブ(VR)、ボタンHPF、ボタンTAP、ウインドウMETER、プッシュスペーサーは、MAS 1/4シートの構成部品ではありません。MAS 1/4シートを交換する際には、MAS 1/4シートからボタンON Ass'y、スリーブONボタン、ボタンPFL、基板固定金具、ノブ(VR)、ボタンHPF、ボタンTAP、ウインドウMETER、プッシュスペーサーを取り外して、新しいMAS 1/4シートに取り付けてください。(写真31)
- ※ DSPシールドベース取付時は、DSPシートCN101のピンをMAS 1/4シートのCN503に挿入してから[760]のネジを締めてください。(写真14、28、29)

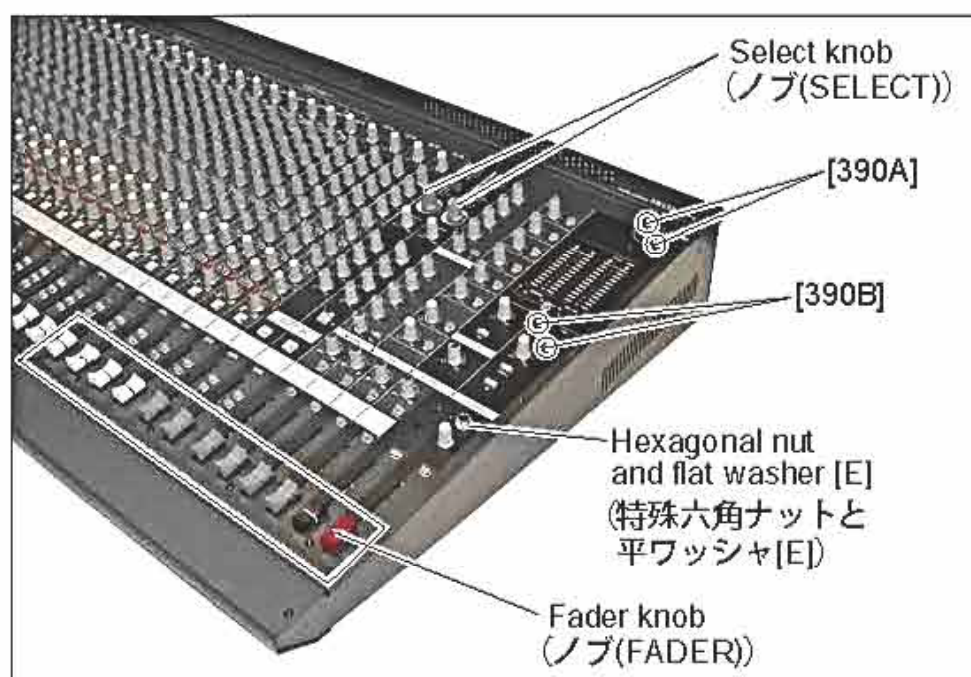

[390]: Bonding Tapping Screw-B (ボンディングBタイト) 3.0X10 MFZN2BL (VQ049800)

Photo.27 (写真27)

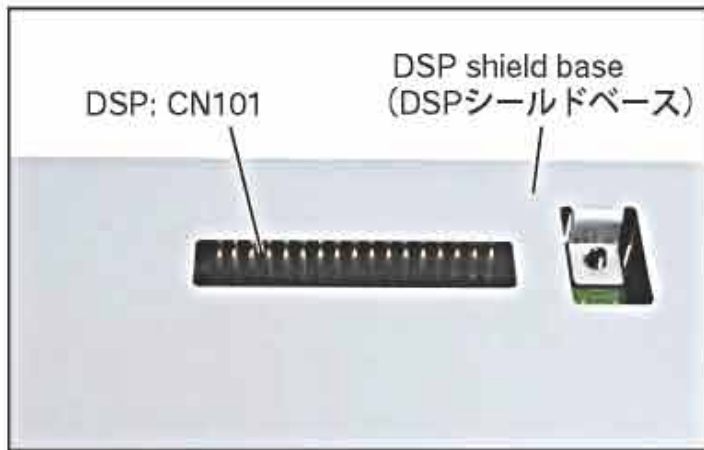

Photo.28 (写真28)

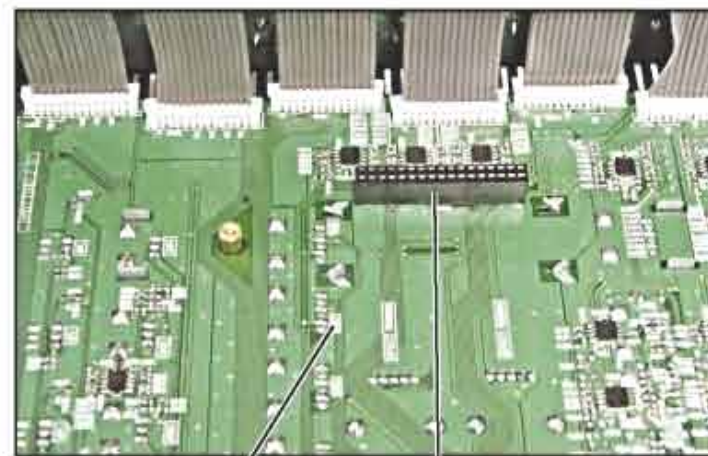

Photo.29 (写真29)

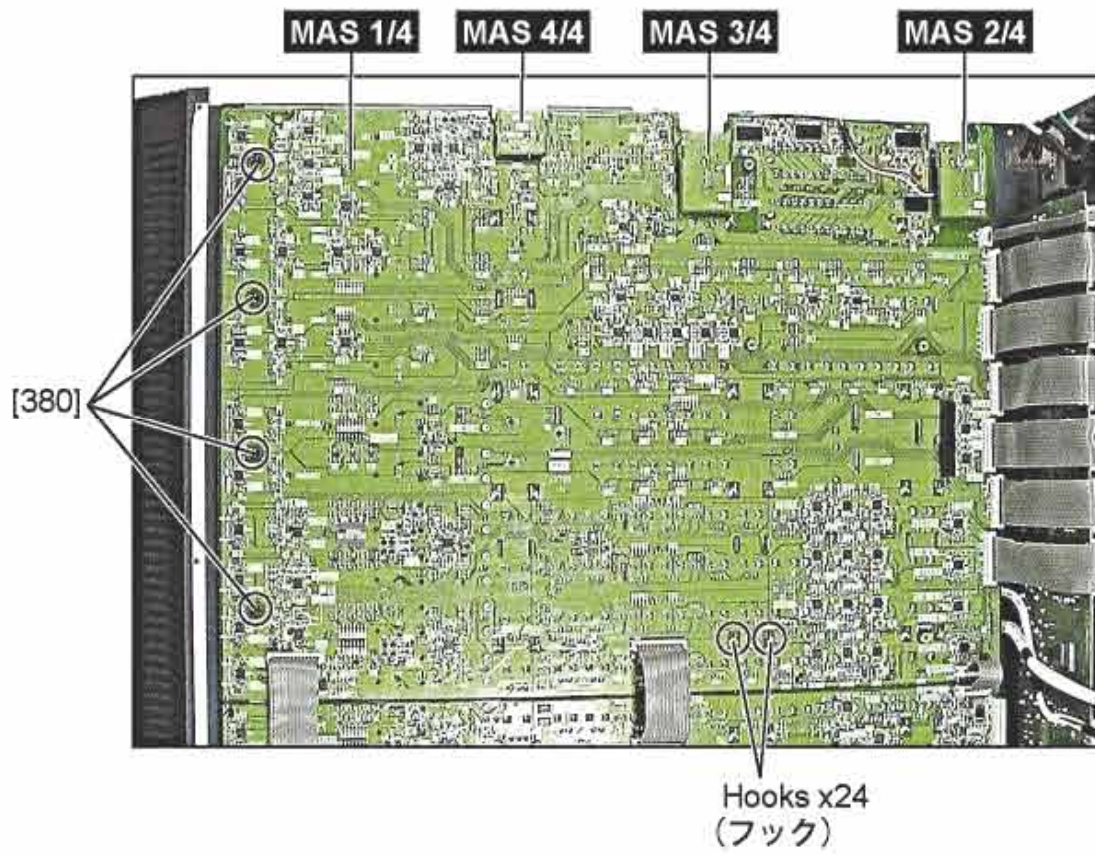

Photo.30 (写真30)

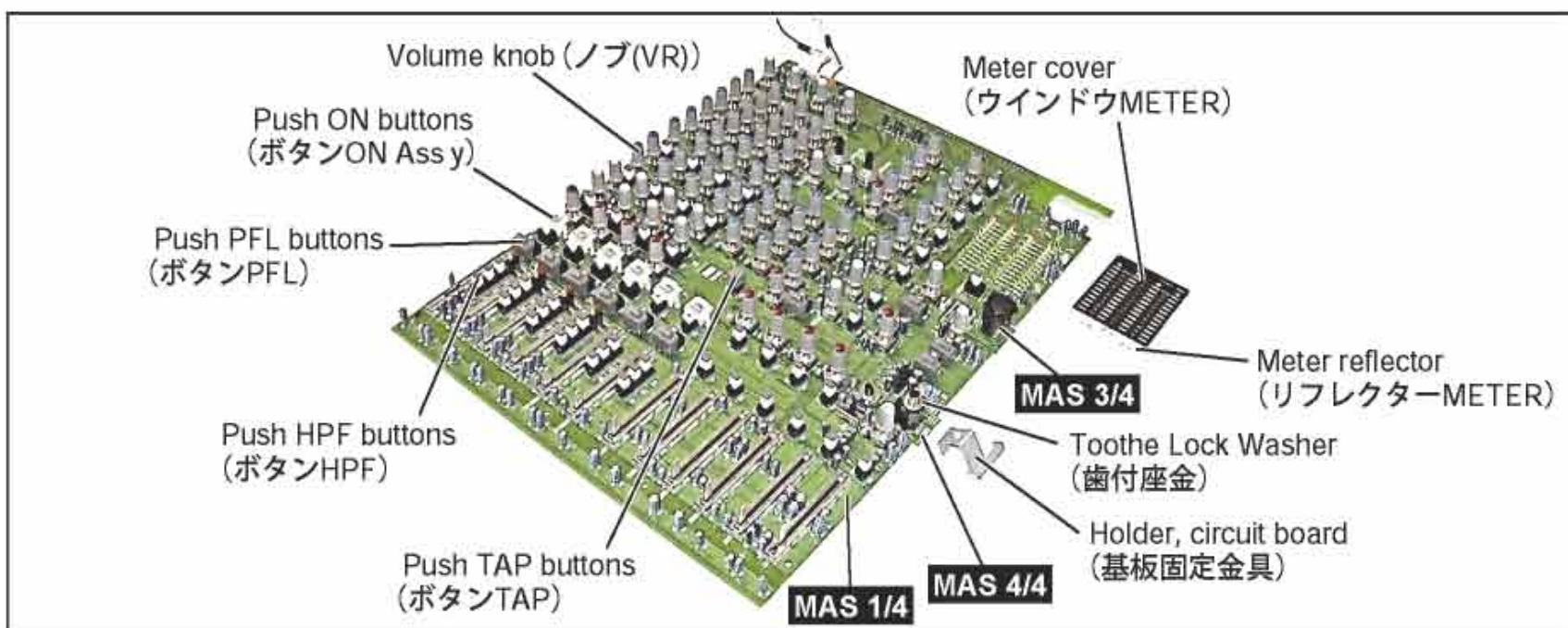

Photo.31 (写真31)

LSI PIN DESCRIPTION (LSI 端子機能表)

● M30622MCA-8H6FP (X2416C00) MCU

DSP: IC109

PIN NO.	NAME	I/O	FUNCTION	PIN NO.	NAME	I/O	FUNCTION
1	P9u/WEX1/Sout4	I/O	I/O Port P9	51	P43/A19	I/O	I/O Port P4
2	P9u/WEX0/CLK4	I/O		52	P42/A18	I/O	
3	P9u/DAu/TB4u	I/O		53	P41/A17	I/O	
4	P9u/DAu/TB3u	I/O		54	P40/A16	I/O	
5	P9u/TB2u/Sout3	I/O		55	P37/A15	-	I/O Port P3
6	P9u/TB1u/Sin3	I/O		56	P36/A14	-	
7	P9u/TB0u/CLK3	I/O		57	P35/A13	-	
8	BYTE	I	External data bus width select input	58	P34/A12	-	I/O Port P3
9	CNVss	I	CNVss	59	P33/A11	-	
10	P87/XCIN	-	I/O Port P8	60	P32/A10	-	Power supply input 2.7 to 5.5V I/O Port P3 Ground
11	P86/XCOUT	-					
12	RESET	I	Reset input	61	P31/A9	-	Power supply input 2.7 to 5.5V I/O Port P3 Ground
13	XOUT	O	Clock output	62	Vcc		
14	Vss		Ground	63	P30/A8(-D7)		Power supply input 2.7 to 5.5V I/O Port P85
15	XIN	I	Clock output	64	Vss		
16	Vcc		Power supply input 2.7 to 5.5V	65	P27/A7(D7/D6)	I/O	I/O Port P2
17	P85/NMI	I	I/O Port P85	66	P26/A6(D6/D5)	I/O	
18	P84/INT2	I/O	I/O Port P8	67	P25/A5(D5/D4)	I/O	
19	P83/INT1	I/O		68	P24/A4(D4/D3)	I/O	
20	P82/INT0	I/O		69	P23/A3(D3/D2)	I/O	
21	P81/TA4in/U	I/O		70	P22/A2(D2/D1)	I/O	
22	P80/TA4out/U	I/O		71	P21/A1(D1/D0)	I/O	
23	P77/TA3in	I/O		72	P20/A0(D0/-)	-	
24	P76/TA3out	I/O		73	P17/D19/INT5	I/O	I/O Port P1
25	P75/TA2in/V	I/O	74	P16/D18/INT4	I/O		
26	P74/TA2out/V	I/O	75	P15/D17/INT3	I/O		
27	P73/TA1in/V	-	I/O Port P7	76	P14/D12	I/O	I/O Port P1
28	P72/TA1out/V	I/O		77	P13/D11	I/O	
29	P71/TA0in/V	I/O		78	P12/D10	I/O	
30	P70/TA0out/V	I/O		79	P11/D9	I/O	
31	P67/TxD1	I/O		80	P10/D8	I/O	
32	P66/RxD1	I/O		81	P07/D7	I/O	
33	P65/CLK1	I/O		82	P06/D6	I/O	
34	P64/RTS1/CLK1	-	83	P05/D5	I/O		
35	P63/TxD0	I/O	84	P04/D4	I/O		
36	P62/RxD0	I/O	85	P03/D3	I/O		
37	P61/CLK0	I/O	86	P02/D2	I/O		
38	P60/CTS0/RTS0	-	87	P01/D1	I/O		
39	P59/RDY/CLKout	I/O	88	P00/D0	I/O		
40	P58/ALE	-	89	P107/AN7/K03	I/O	I/O Port P10	
41	P58/HOLD	I/O	90	P106/AN6/K02	I/O		
42	P54/HLDA	-	91	P105/AN5/K01	I/O		
43	P53/BCLK	-	92	P104/AN4/K00	-		
44	P52/RD	I/O	93	P103/AN3	-		
45	P51/WRH/BHE	I/O	94	P102/AN2	-		
46	P50/WRL/WR	I/O	95	P101/AN1	I/O	Analog power supply input I/O Port P10 Reference voltage input Reference voltage input	
47	P47/CS3	I/O	96	AVss			
48	P46/CS2	I/O	97	P100/AN0	I/O		
49	P45/CS1	I/O	98	VREF	I		
50	P44/CS0	I/O	I/O Port P4	99	AVcc		Reference voltage input I/O Port P9
				100	P91/ADTR0/Sin4	-	

● YSS910-S (XV988A00) DSP6 (Digital Signal Processor)
YSS910-V (XV988B00) DSP6 (Digital Signal Processor)

DSP: IC112

PIN NO.	NAME	I/O	FUNCTION	PIN NO.	NAME	I/O	FUNCTION	
1	Vdd		Power supply (3.3 V)	89	Vss		Ground	
2	Vss		Ground	90	DB13	I/O	Parallel data bus	
3	XI	I	System master clock input (60 MHz or 30 MHz)	91	DB14	I/O		
4	XO	O	System master clock output (High or 30 MHz)	92	DB15	I/O		
5	Vdd5		Power supply (5 V)	93	DB16	I/O		
6	/SYNCl	I	Sync. signal input	94	DB17	I/O		
7	/SYNCO	O	Sync. signal output	95	DB18	I/O		
8	Vdd5		Power supply (5 V)	96	DB19	I/O		
9	CKI	I	System clock input (30 MHz)	97	DB20	I/O	Parallel data bus	
10	CKO	O	System clock output (30 MHz)	98	DB21	I/O		
11	CKSEL	I	System master clock select (0: 60 MHz, 1: 30 MHz)	99	DB22	I/O	Ground	
12	Vss		Ground	100	Vss			
13	MCKS	I	Serial I/O master clock input (128 x Fs)	101	Vdd		Power supply (3.3 V)	
14	/SSYNCl	I	Serial I/O Sync. signal input	102	DB23	I/O		
15	/IC	I	Initial clear (RESET)	103	DB24	I/O	Parallel data bus	
16	/TEST	I	Test mode setting (0: Test, 1: Normal)	104	DB25	I/O		
17	BTYP	I	Data bus type select (0: 8 bit, 1: 16 bit)	105	DB26	I/O		
18	/IRQ	O	IRQ output	106	DB27	I/O		
19	TRIG	I/O	Trigger signal input/output	107	DB28	I/O		
20	Vdd5		Power supply (5 V)	108	DB29	I/O		
21	Vss		Ground	109	DB30	I/O		
22	/CS	I	chip select signal input	110	DB31	I/O	Timing signal output/ Parallel data bus output/ Input	
23	/WR	I	Write signal input	111	TIMODBOB	I/O		
24	/RD	I	Read signal input	112	Vss		Ground	
25	CA7	I/O	Address bus of internal register	113	Vdd5			Power supply (5 V)
26	CA6	I/O						
27	CA5	I/O						
28	CA4	I/O						
29	CA3	I/O						
30	CA2	I/O						
31	CA1	I/O						
32	Vss		Ground	114	DA00	I/O	Memory data bus	
33	Vdd		Power supply (3.3 V)	115	DA01	I/O		
34	CD15	I/O	Data bus of internal register	116	DA02	I/O		
35	CD14	I/O						
36	CD13	I/O						
37	CD12	I/O						
38	CD11	I/O						
39	CD10	I/O						
40	CD09	I/O						
41	CD08	I/O	Ground	117	DA03	I/O		
42	CD07	I/O						
43	CD06	I/O						
44	Vss			Ground	118	DA04	I/O	
45	Vdd			Power supply (3.3 V)	119	DA05	I/O	
46	Vdd5			Power supply (5 V)	120	DA06	I/O	
47	CD05	I/O		Data bus of internal register	121	DA07	I/O	
48	CD04	I/O						
49	CD03	I/O						
50	CD02	I/O						
51	CD01	I/O						
52	CD00	I/O						
53	/WAIT	O	WAIT output		122	Vss		Ground
54	Vss		Ground	123	DA08	I/O		
55	S10	I	Serial data input	124	DA09	I/O		
56	S11	I						
57	S12	I						
58	S13	I						
59	S14	I						
60	S15	I						
61	S16	I						
62	S17	I	Ground	125	DA10	I/O		
63	Vss			Ground	126	DA11	I/O	
64	Vdd5			Power supply (5 V)	127	DA12	I/O	
65	SO0	O		Serial data output	128	DA13	I/O	
66	SO1	O						
67	SO2	O						
68	SO3	O						
69	SO4	O						
70	SO5	O						
71	SO6	O						
72	SO7	O	Ground	129	DA14	I/O		
73	Vss			Ground	130	DA15	I/O	
74	DB00	I/O						
75	DB01	I/O						
76	DB02	I/O						
77	DB03	I/O						
78	DB04	I/O						
79	DB05	I/O	Parallel data bus	131	Vss			
80	DB06	I/O						
81	DB07	I/O						
82	DB08	I/O						
83	DB09	I/O						
84	DB10	I/O						
85	DB11	I/O						
86	DB12	I/O	Ground	132	Vdd			
87	Vdd5			Power supply (5 V)	133	(n.c)		
88	Vdd			Power supply (3.3 V)	134	Vdd5		
					135	DA16	I/O	Memory data bus
					136	DA17	I/O	
					137	DA18	I/O	
					138	DA19	I/O	
				139	DA20	I/O		
				140	DA21	I/O		
				141	DA22	I/O		
				142	DA23	I/O	Ground	
				143	Vss			
				144	DA24	I/O		
				145	DA25	I/O		
				146	DA26	I/O		
				147	DA27	I/O		
				148	DA28	I/O		
				149	DA29	I/O	Power supply (5 V)	
				150	DA30	I/O		
				151	DA31	I/O		
				152	Vdd5			
				153	Vss			
				154	A00	O		
				155	A01	O		
				156	A02	O	Memory address (SRAM, PSRAM, DRAM)	
				157	A03	O		
				158	A04	O		
				159	A05	O		
				160	A06	O		
				161	A07	O		
				162	A08	O		
				163	A09	O	Ground	
				164	Vss			
				165	Vdd			
				166	A10	O		
				167	A11	O		
				168	A12	O		
				169	A13	O		
				170	A14	O	Memory address (SRAM, PSRAM)	
				171	A15/RAS	O		
				172	A16/CAS	O		
				173	A17/CE	O		
				174	/WE	O		
				175	/OE	O		
				176	Vdd5			

● **YM3436D-FZ (XG948E00) DIR2 (Digital Format Interface Receiver)**

DSP: IC103

PIN NO.	NAME	I/O	FUNCTION	PIN NO.	NAME	I/O	FUNCTION
1	DAUX	I	Auxiliary input for audio data	23	RSTN	I	System reset input
2	HDLT	O	Asynchronous buffer operation flag	24	Vdda	-	VCO section power (+5V)
3	DOUT	O	Audio data output	25	CTLN	I	VCO control input N
4	VFL	O	Parity flag output	26	PCO	O	PLL phase comparison output
5	OPT	O	Fs x 1 Synchronous output signal for DAC	27	(NC)	-	
6	SYNC	O	Fs x 1 Synchronous output signal for DSP	28	CTLP	I	VCO control input P
7	MCC	O	Fs x 64 Bit clock output	29	Vssa	-	VCO section power (GND)
8	WC	O	Fs x 1 Word clock output	30	TSTN	I	Test terminal. Open for normal use
9	MCB	O	Fs x 128 Bit clock output	31	KM2	I	Clock mode switching input 2
10	MCA	O	Fs x 256 Bit clock output	32	KM0	I	Clock mode switching input 0
11	SKSY	I	Clock synchronization control input	33	FS1	O	Channel status sampling frequency display output 1
12	XI	I	Crystal oscillator connection or external clock input	34	FS0	O	Channel status sampling frequency display output 0
13	XO	O	Crystal oscillator connection	35	CSM	I	Channel status output method selection
14	P256	O	VCO oscillating clock connection	36	EXTW	I	External synchronous auxiliary input word clock
15	LOCK	O	PLL lock flag	37	DDIN	I	EIAJ (AES/EBU) data input
16	Vss	-	Logic section power (GND)	38	LR	O	PLL word clock output
17	TC	O	PLL time constant switching output	39	Vdd	-	Logic section power (+5 V)
18	DIM1	I	Data input mode selection	40	ERR	O	Data error flag output
19	DIM0	I	Data input mode selection	41	EMP	O	Channel status emphasis control code output
20	DOM1	I	Data output mode selection	42	CD0	O	3-wire type microcomputer interface data output
21	DOM0	I	Data output mode selection	43	CCK	I	3-wire type microcomputer interface clock input
22	KM1	I	Clock mode switching input 1	44	CLD	I	3-wire type microcomputer interface load input

● **AK4522VF-E2 (XW008A00) CODEC (CMOS A/D & D/A Converter)**

DSP: IC108, 308

PIN NO.	NAME	I/O	FUNCTION	PIN NO.	NAME	I/O	FUNCTION	
1	VREFH	I	Positive voltage reference input, VA Used as a positive voltage reference by ADC & DAC. VREFH is connected externally to filtered VA.	13	SDTO	O	Audio serial data output	
2	AINR+	I	Rch analog positive input	14	SMUTE	I	Soft mute When this pin goes "H", soft mute cycle is initiated. When returning "L", the output mute releases.	
3	AINR-	I	Rch analog negative input	15	DEM0	I	} De-emphasis frequency select	
4	AINL+	I	Lch analog positive input	16	DEM1	I		
5	AINL-	I	Lch analog negative input	17	MCKI	I	Master clock input/X'tal input	
6	VA	-	Analog power supply	18	VD	-	Digital power supply	
7	AGND	-	Analog ground	19	DGND	-	Digital ground	
8	DIF0	I	} Audio data interface format	20	/PD	I	Reset	
9	DIF1	I		Input/Output channel clock	21	CMODE	I	Master clock select (Internal biased pin) "H": 384fs, "L": 256fs, "NS": 512fs
10	LRCK	I		Audio serial data clock	22	AOUTL	O	Lch analog output
11	SCLK	I	Audio serial data input	23	AOUTR	O	Rch analog output	
12	SDTI	I		24	VCOM	O	Common voltage output, VA/2	

IC BLOCK DIAGRAM (IC ブロック図)

● **74HCU04DT (XZ110A00)**

DSP: IC104
Hex Inverter

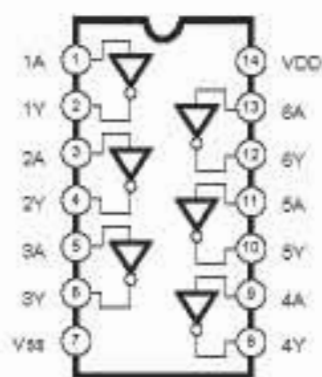

● **74HC08DT (XZ108A00)**

DSP: IC111
Quad 2 Input AND

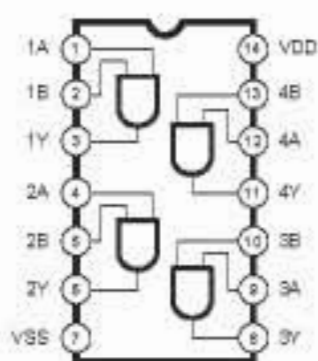

● **NJM4580ED (XT157A00)**

MAS 1/4: IC605-608, 705, 706, 803-805, 808
Dual Operational Amplifier

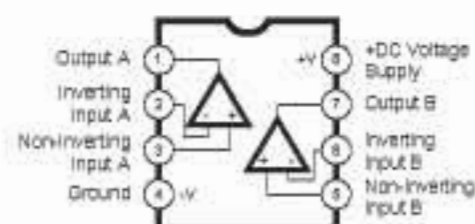

● **NJM2068MD-T1 (XJ553A00)**

NJM2068MD-TE2 (X3505A00)

DSP: IC105-107, 305-307
IN: IC101-103, 105, 201, 203, 205, 301-303, 305, 401, 403, 405, 501-503, 505, 601, 603, 605, 701-703, 705, 801, 803, 805

MAS 1/4: IC101-104, 106, 107, 201-204, 206, 207, 301-304, 306, 307, 401-404, 406, 407, 501-504, 601-604, 609, 701-704, 707, 801, 802, 806, 807, 901-906

● **NJM4558M (T1) (IG103520)**

IN: IC104, 304, 504, 704
MAS 1/4: IC105, 305, 907

● **NJM4556AL (XP844A00)**

MAS 1/4: IC908
Dual Operational Amplifier

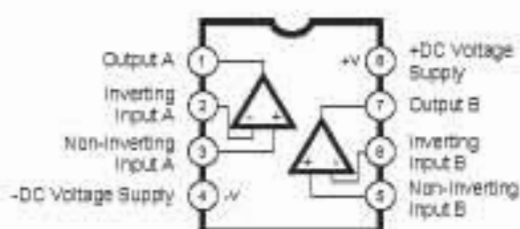

● **LB1412M-TE-R (X5838A00)**

MAS 1/4: IC909-912
LED Driver

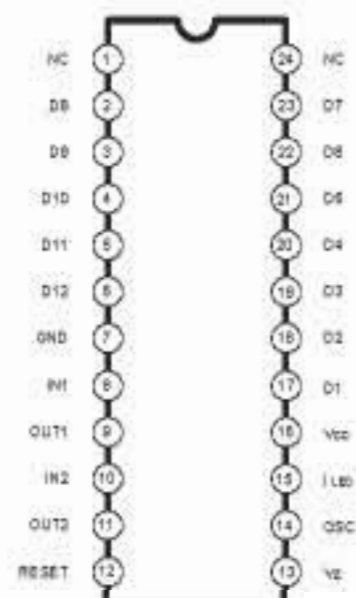
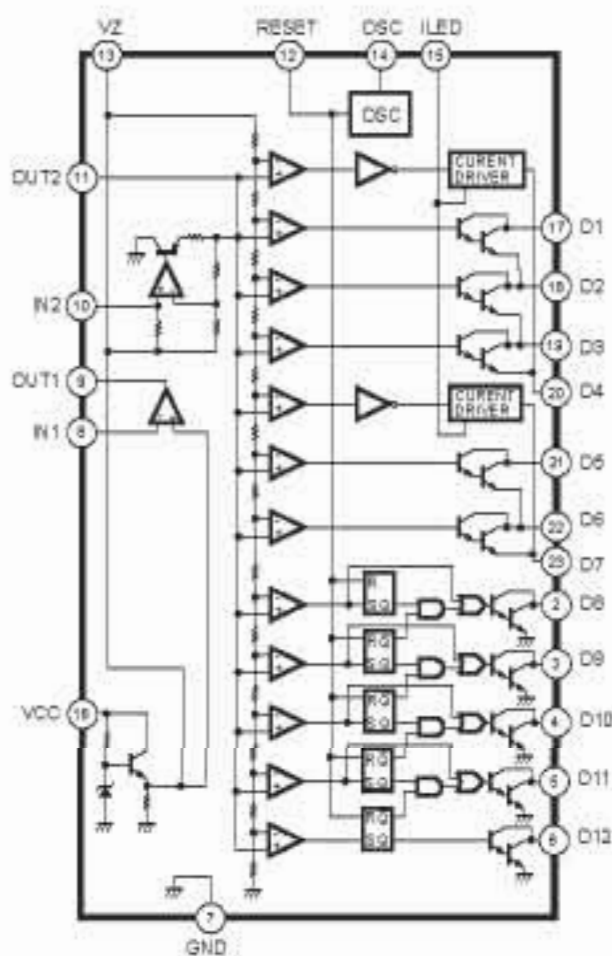

■ CIRCUIT BOARDS (シート基板図)

DSP Circuit Board (X3710B0).....	51/52
IN Circuit Board (X3706C0).....	54/56
INJK Circuit Board (X3708B0).....	53
MAS 1/4 Circuit Board (X3705C0).....	58/60
MAS 2/4 Circuit Board (X3705C0).....	58/61
MAS 3/4 Circuit Board (X3705C0).....	58/61
MAS 4/4 Circuit Board (X3705C0).....	59/60
MASJK Circuit Board (X3707B0).....	62/63
PS Circuit Board (X3709D0).....	64

Note: See parts list for details of circuit board component parts.
注：シートの部品詳細はパーツリストをご参照ください。

● DSP Circuit Board

Scale : 90/100

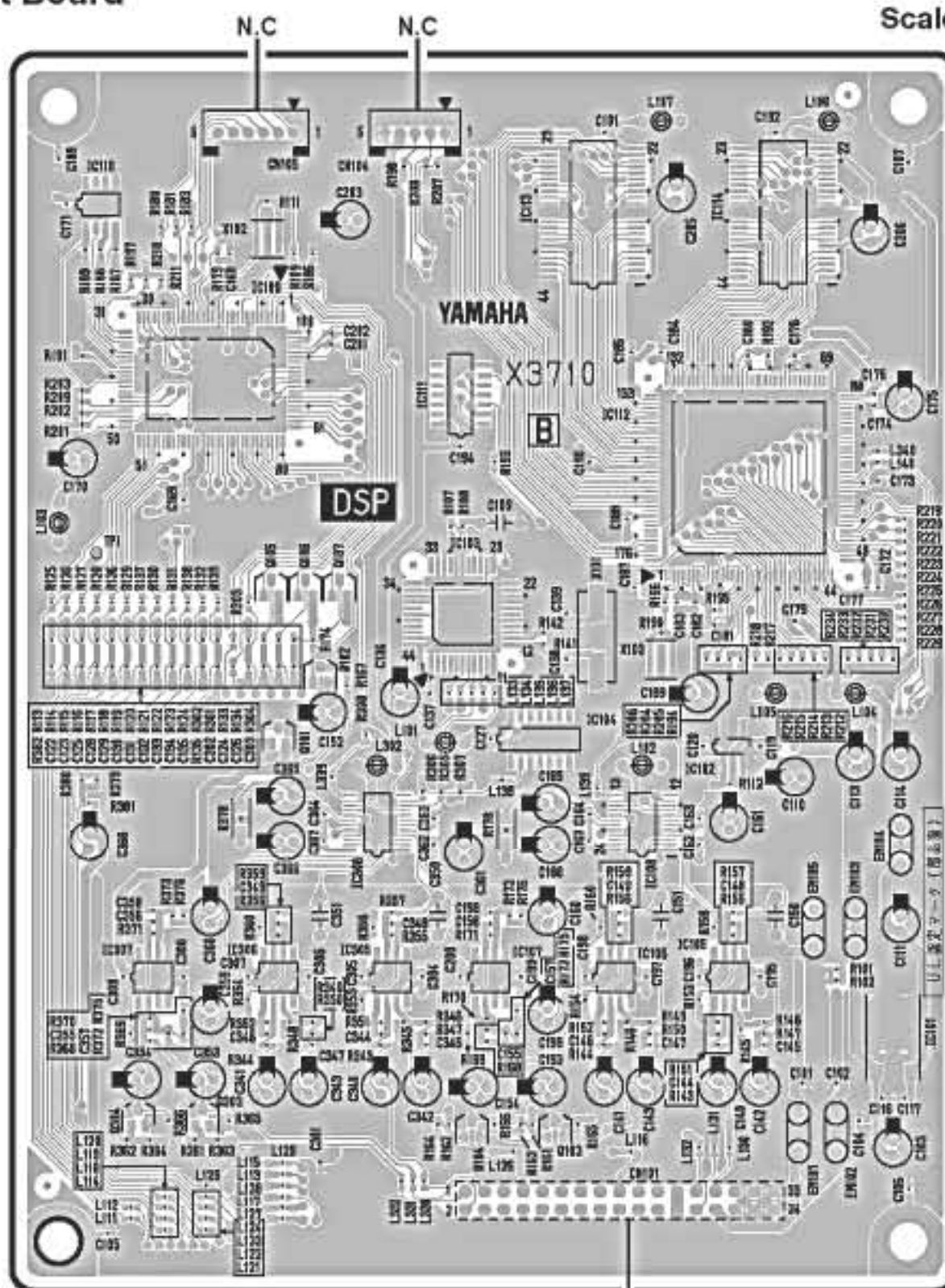

to MAS 1/4-CN503

Component side (部品側)

• DSP Circuit Board

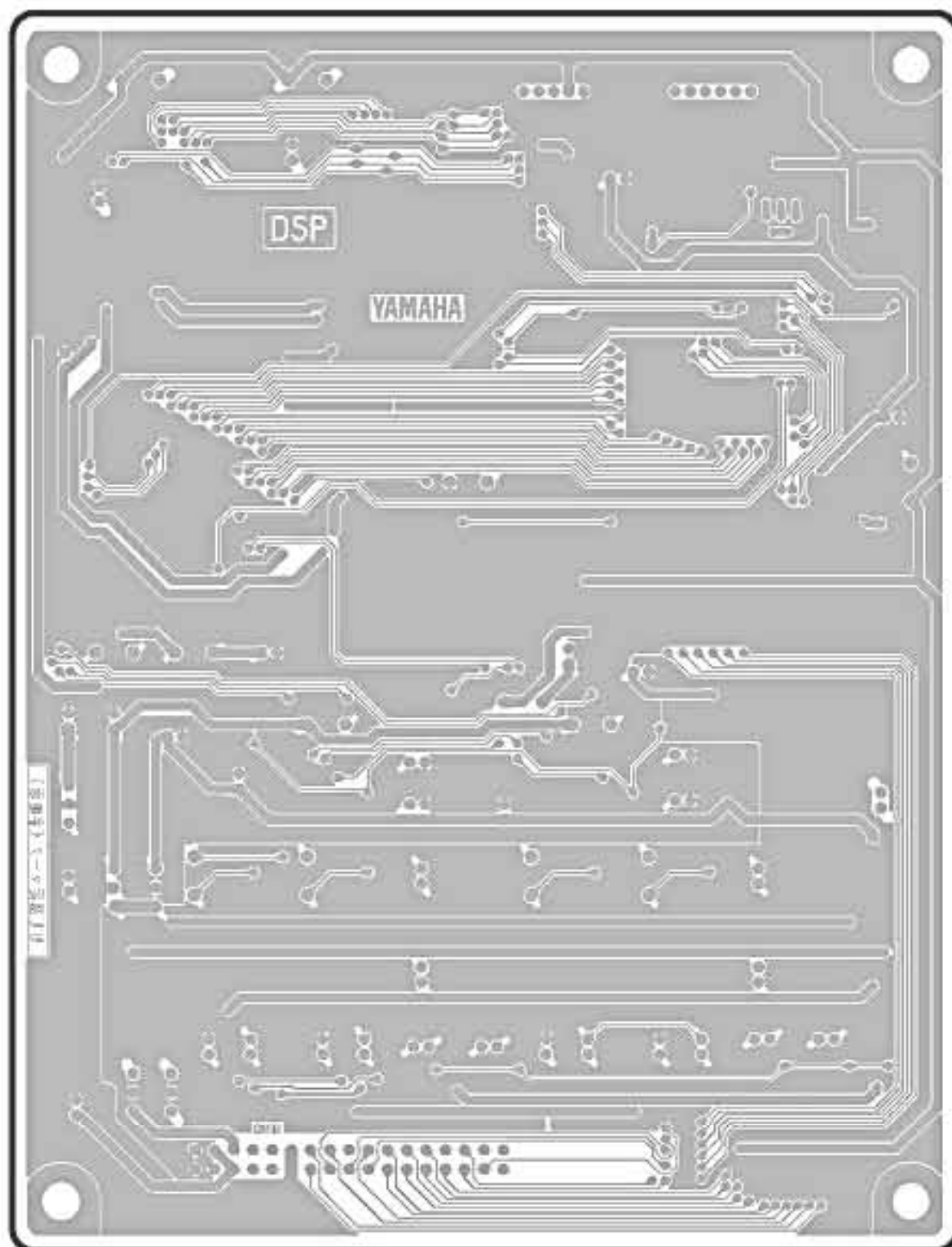

Pattern side (パターン側)

• INJK Circuit Board

Scale : 100/100

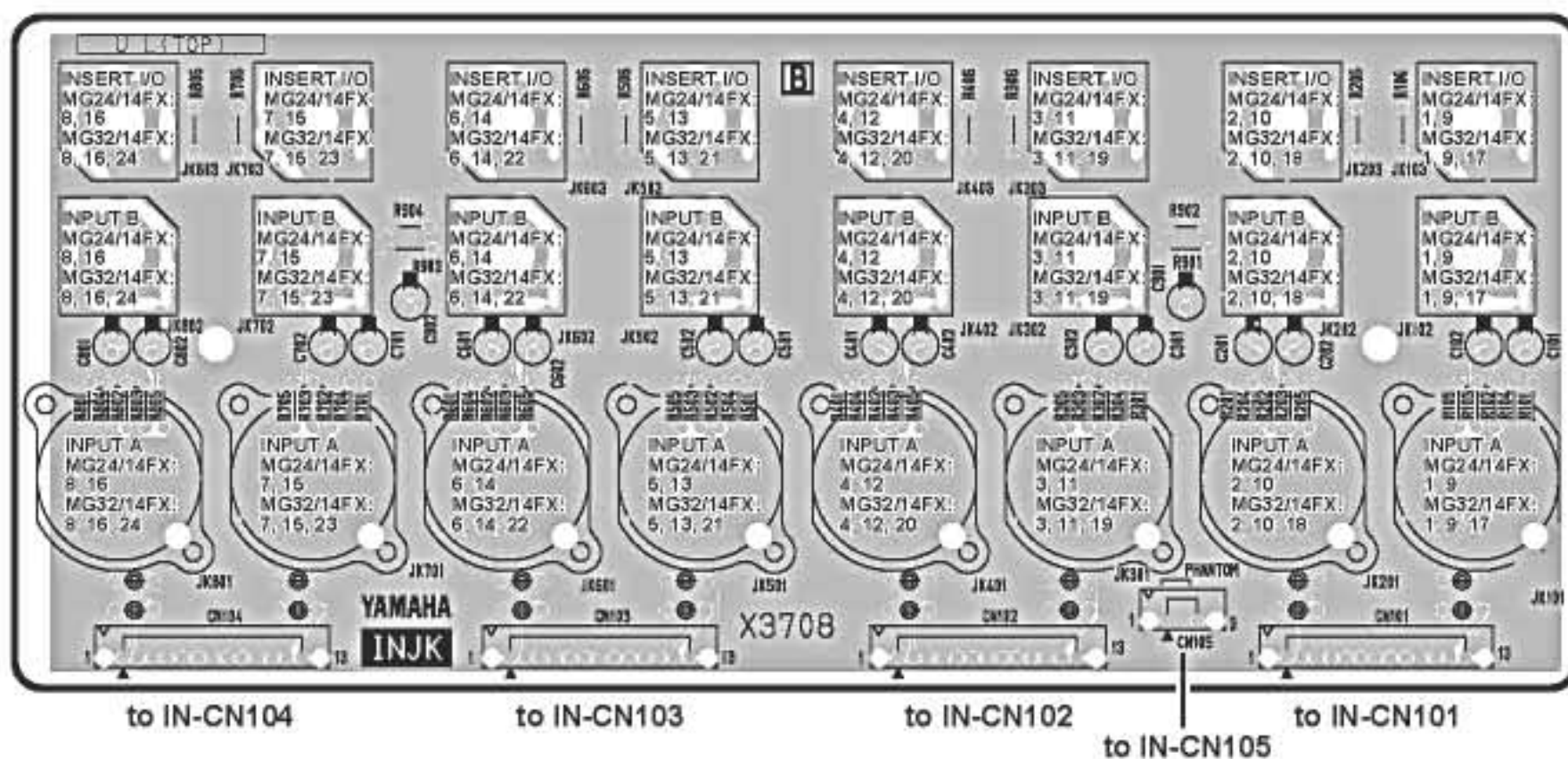

Component side (部品側)

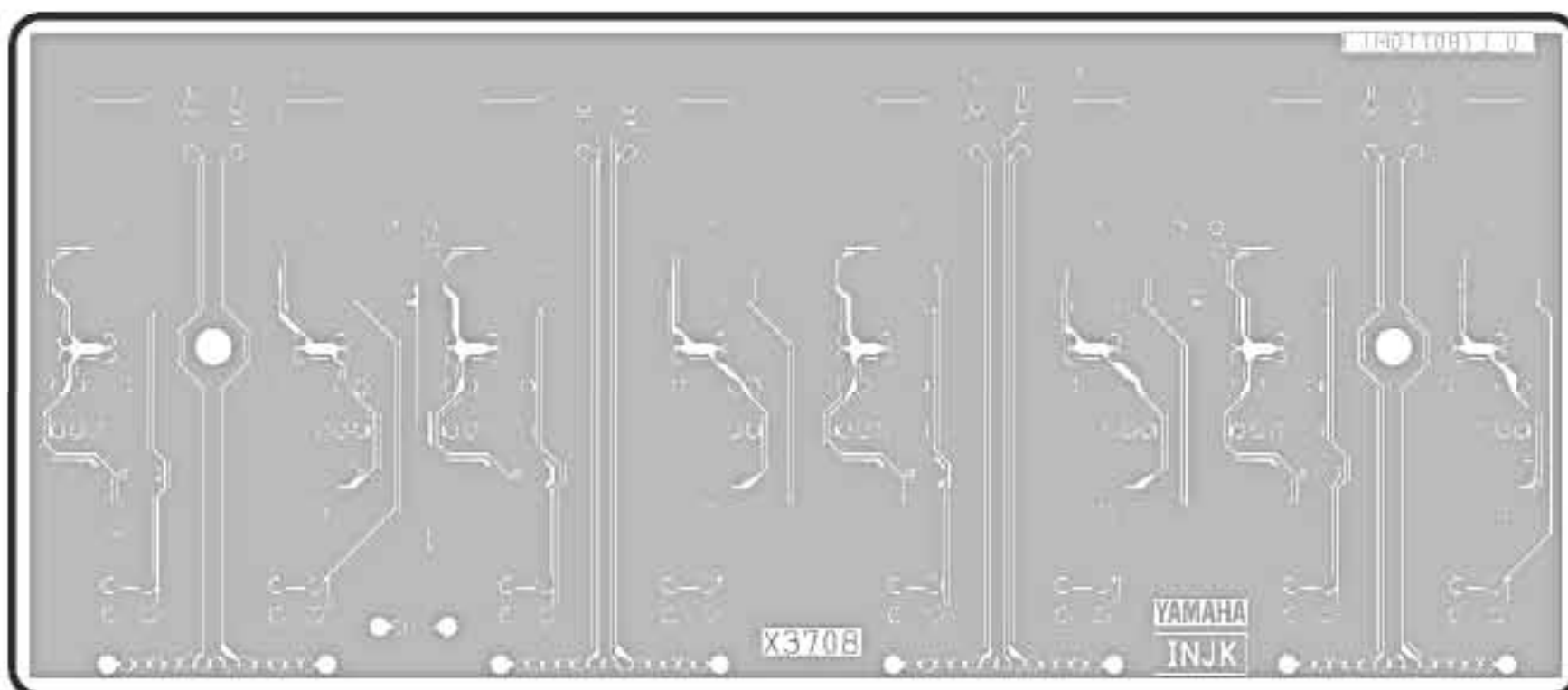

Pattern side (パターン側)

• IN Circuit Board

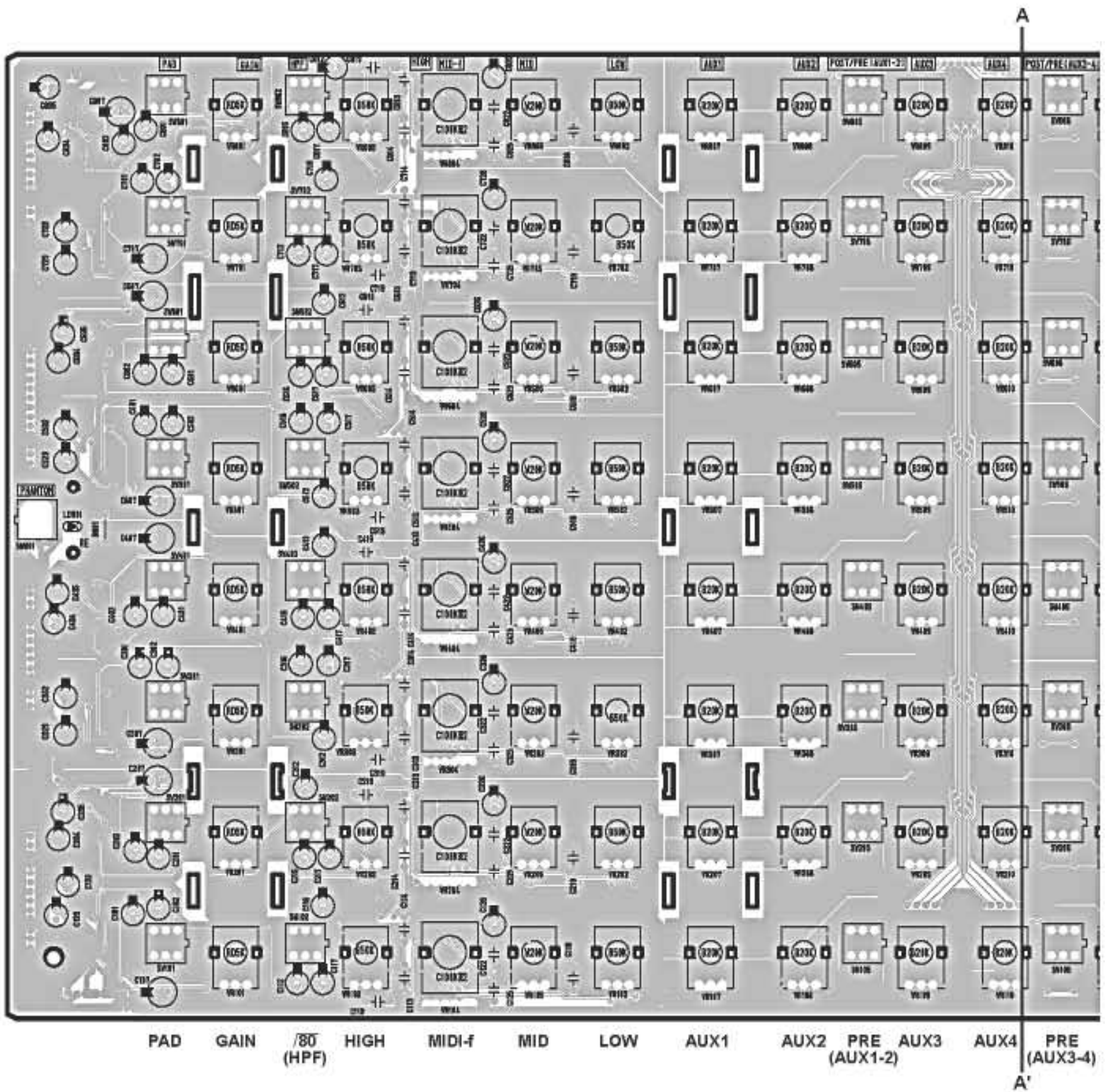

Scale : 75/100

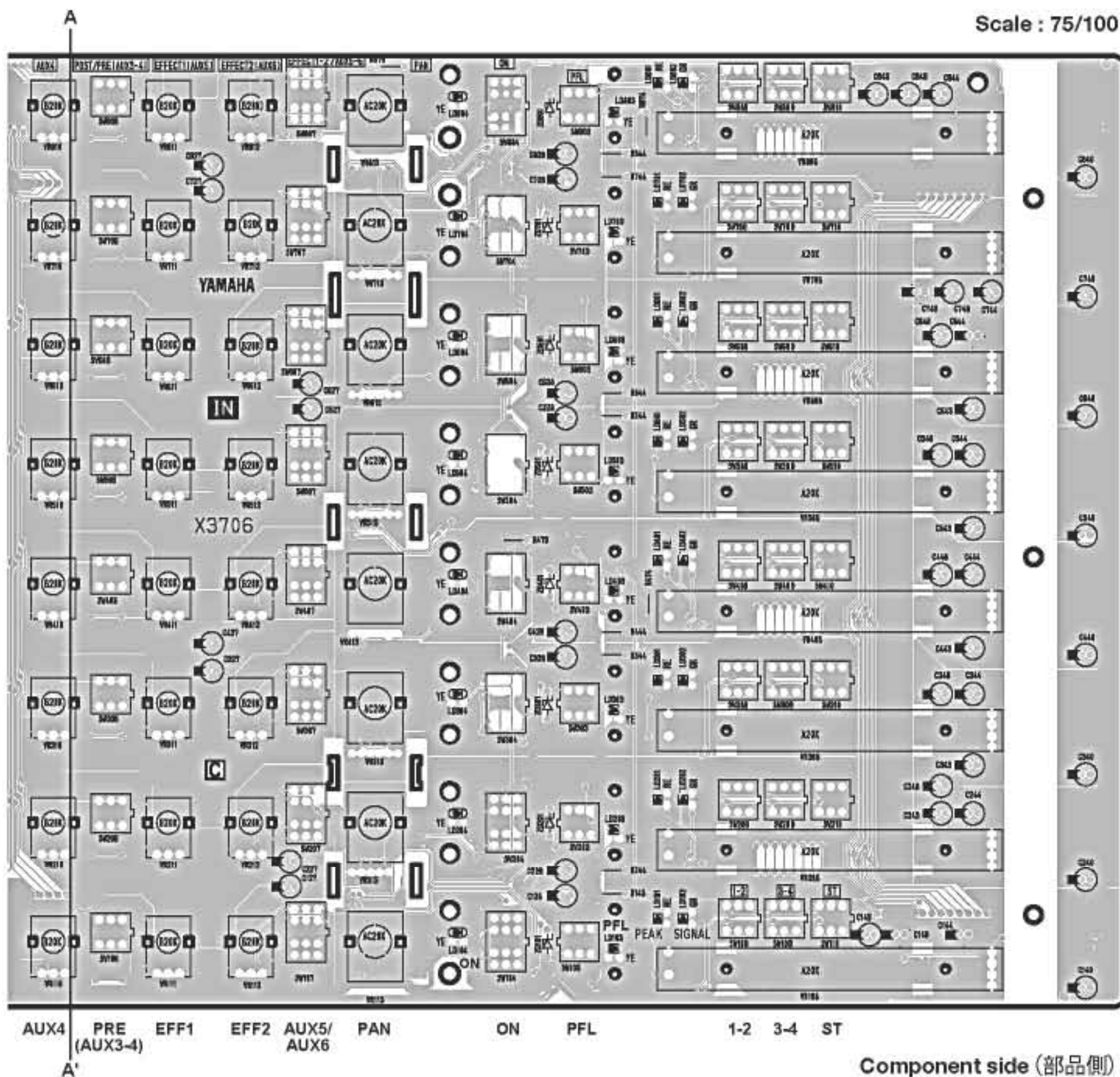

• IN Circuit Board

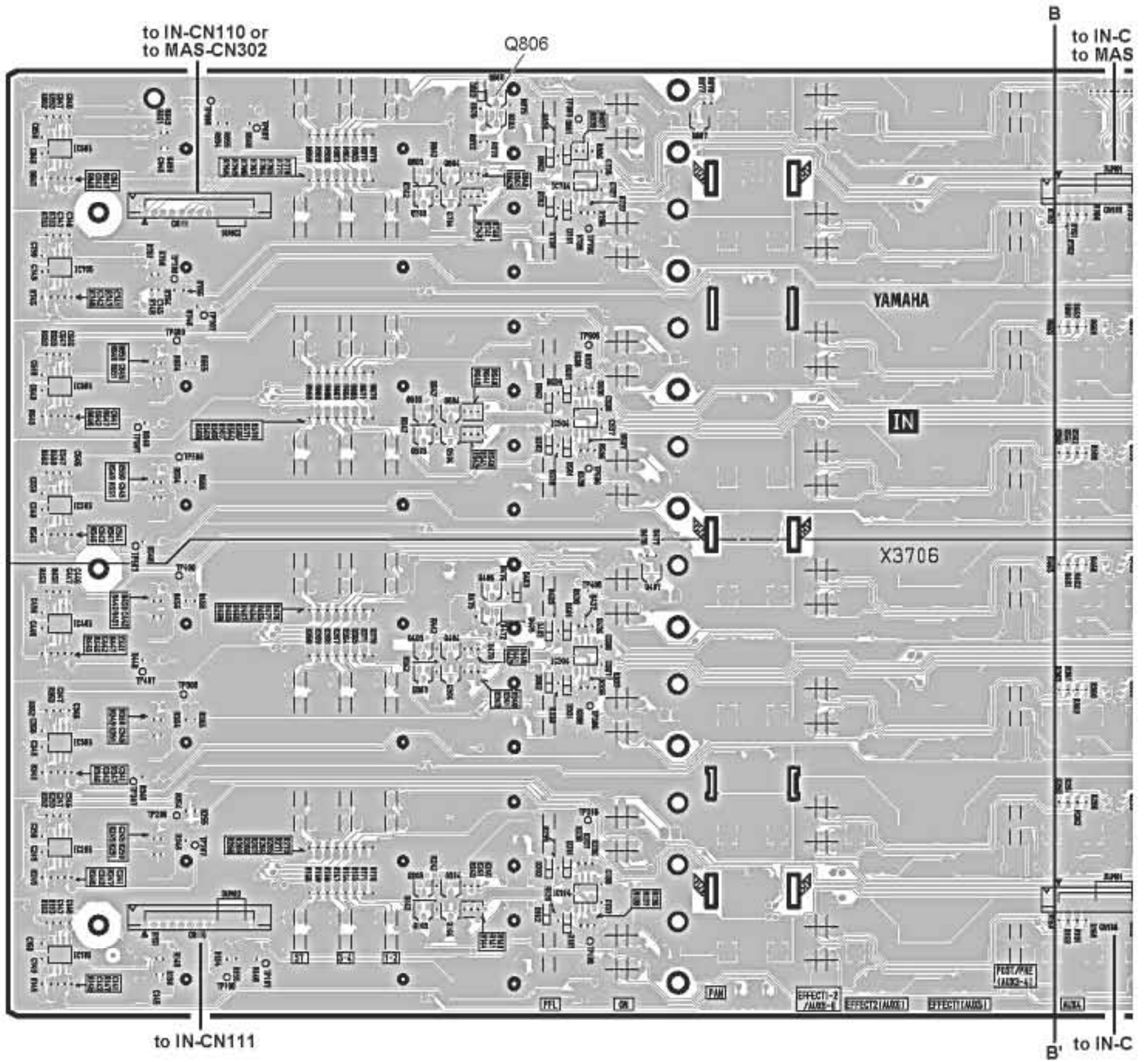

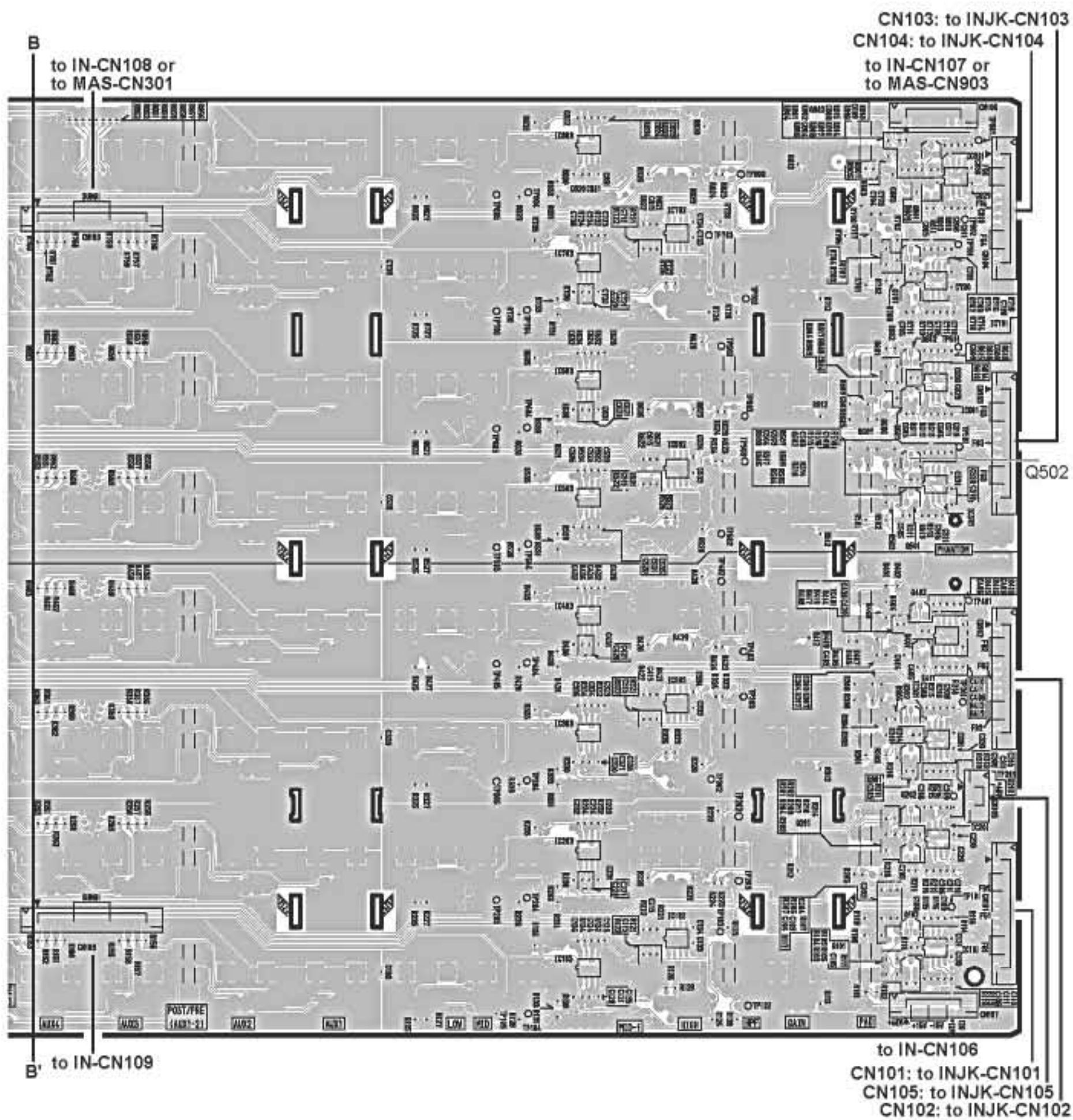

Pattern side (パターン側)

• MAS 1/4 Circuit Board

• MAS 2/4 Circuit Board

• MAS 3/4 Circuit Board

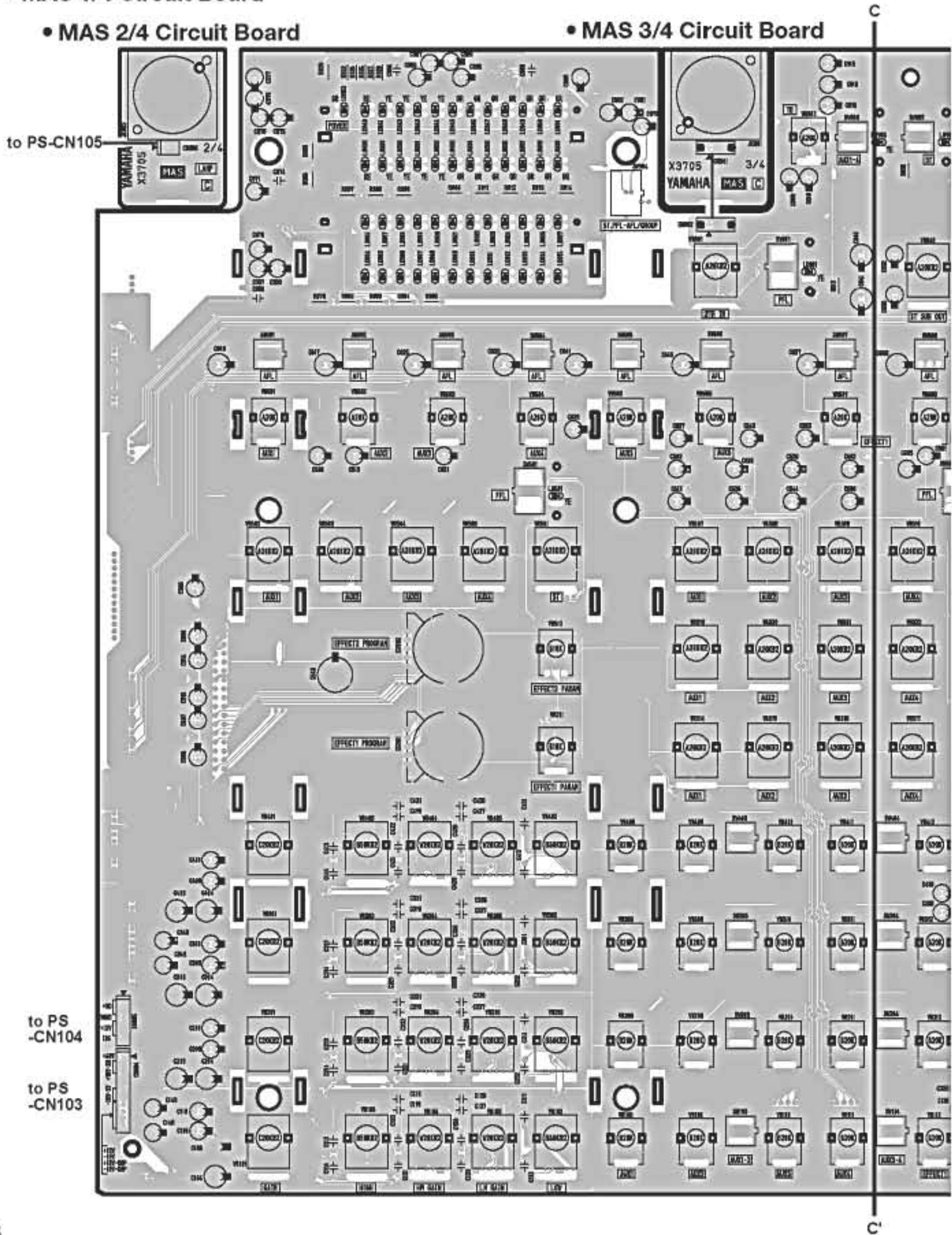

• MAS 4/4 Circuit Board

Scale : 65/100

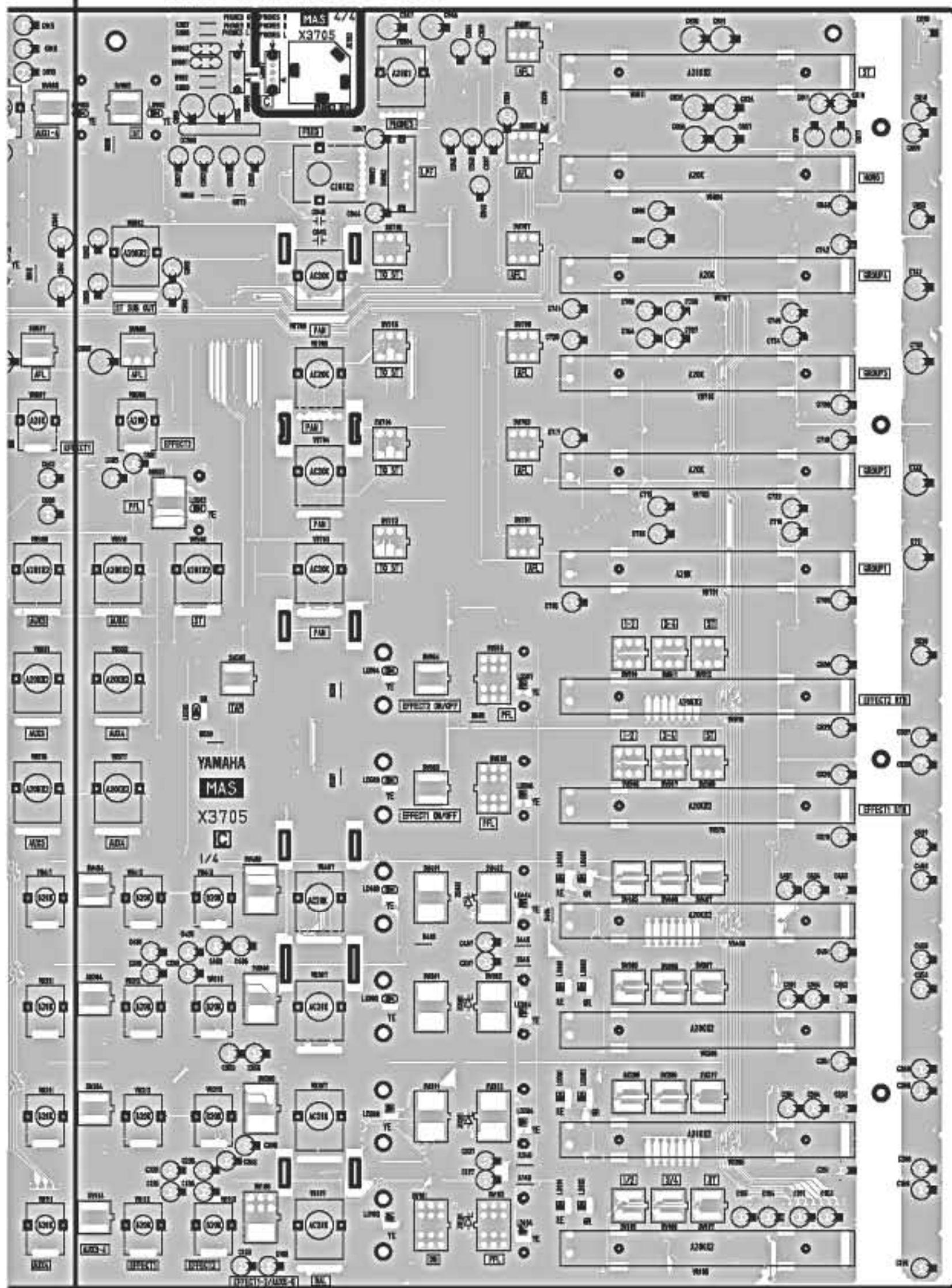

Component side (部品側)

• MAS 1/4 Circuit Board

• MAS 4/4 Circuit Board

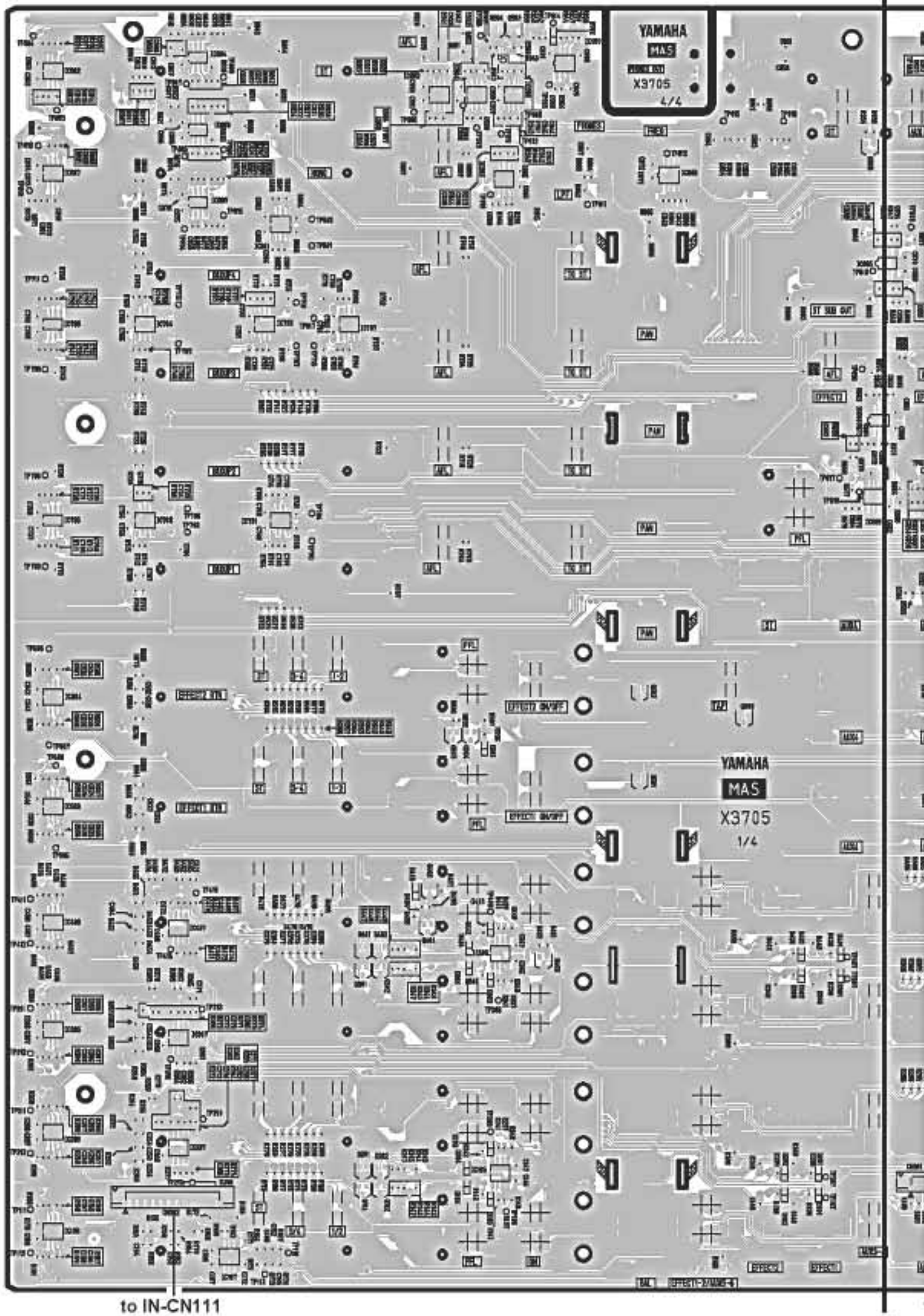

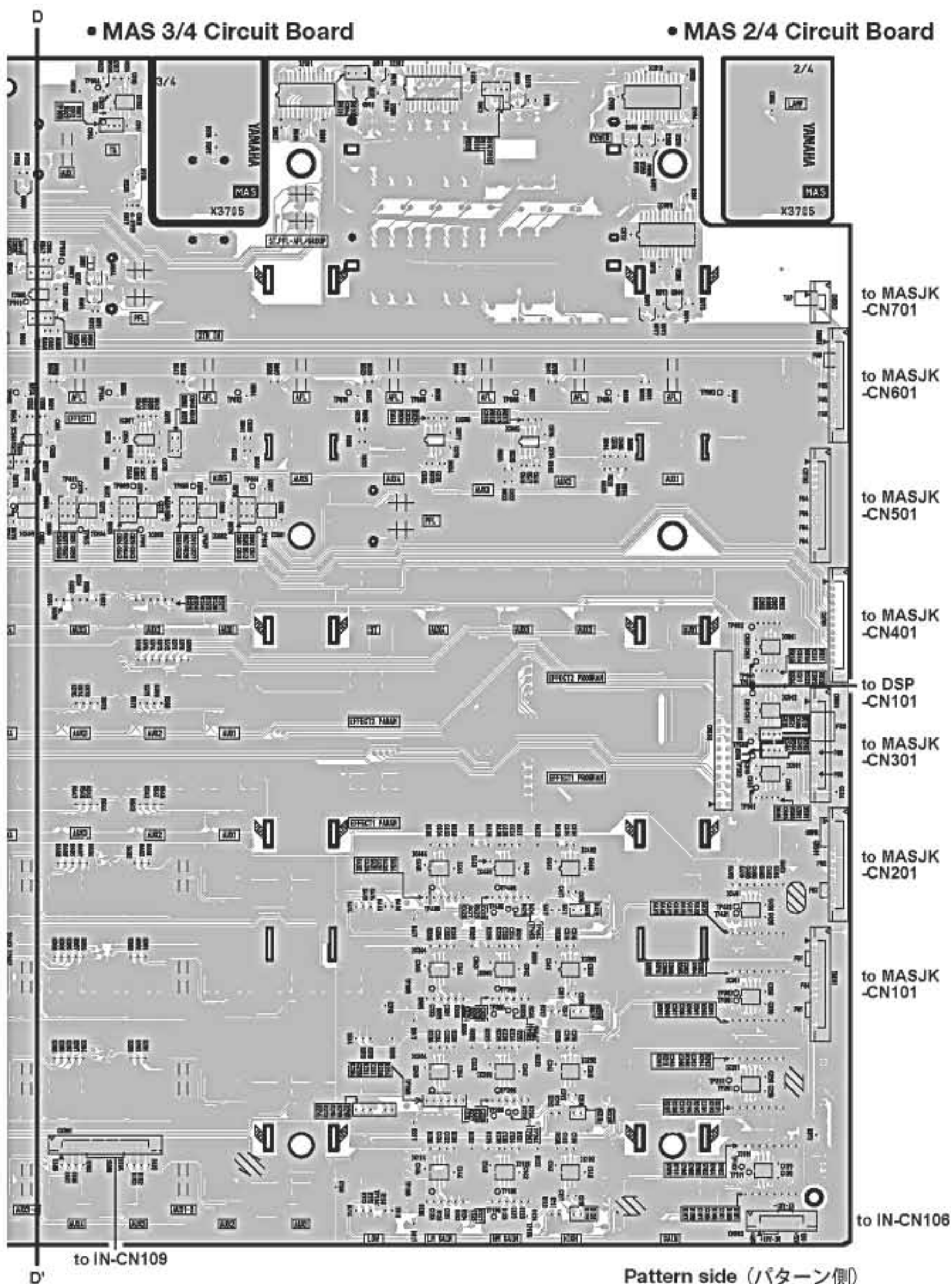

• MASJK Circuit Board

Scale : 100/100

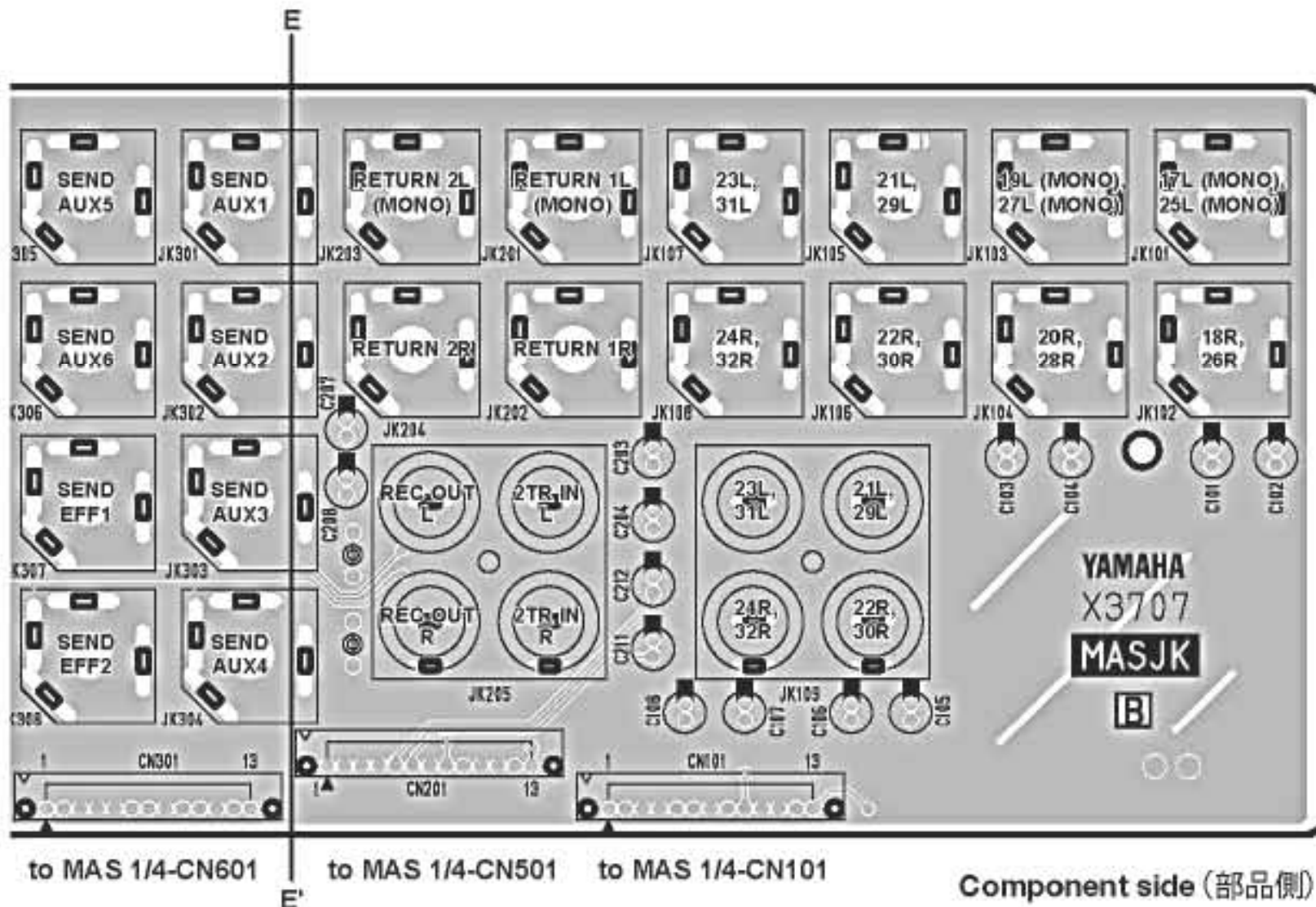
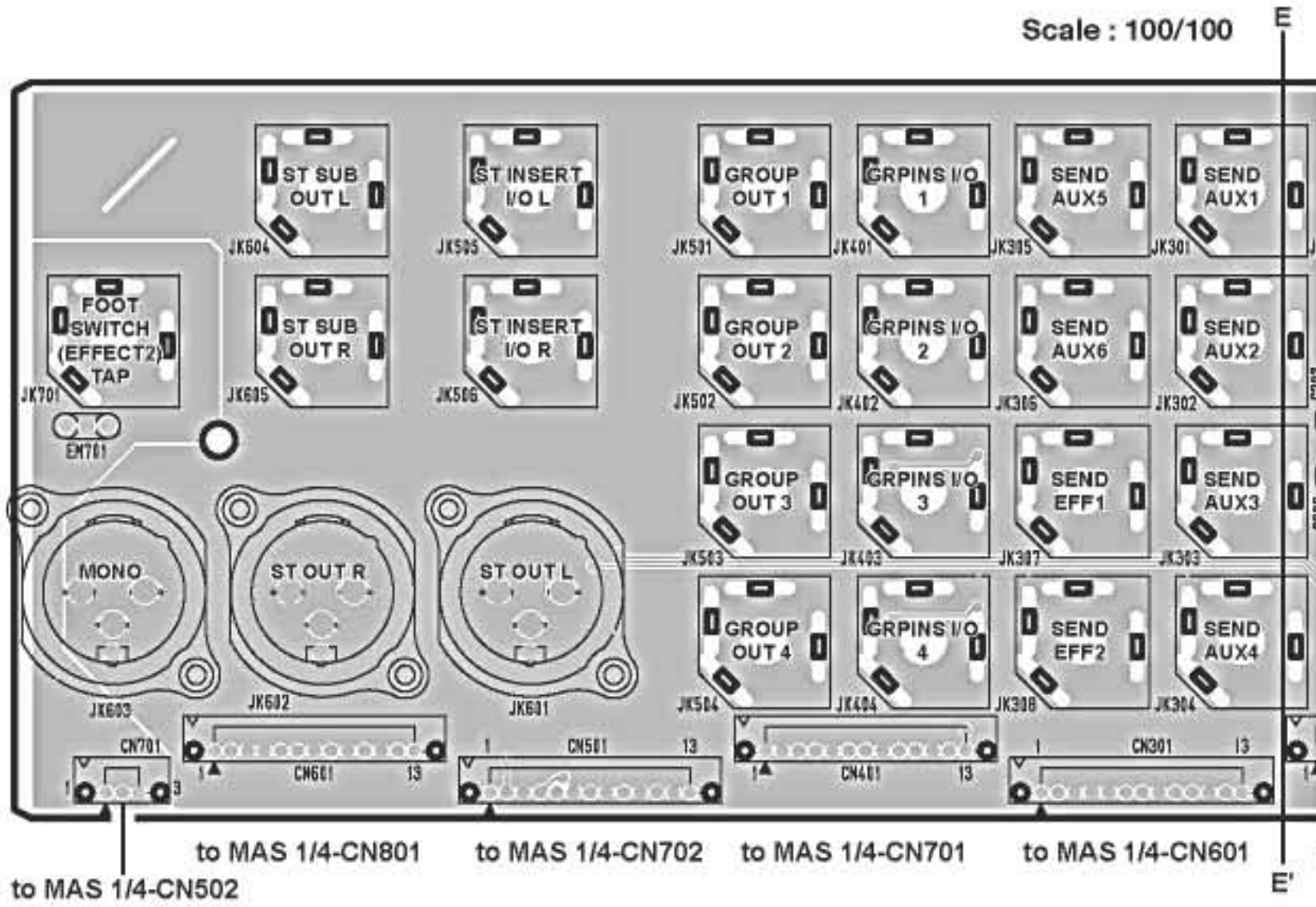

Component side (部品側)

• MASJK Circuit Board

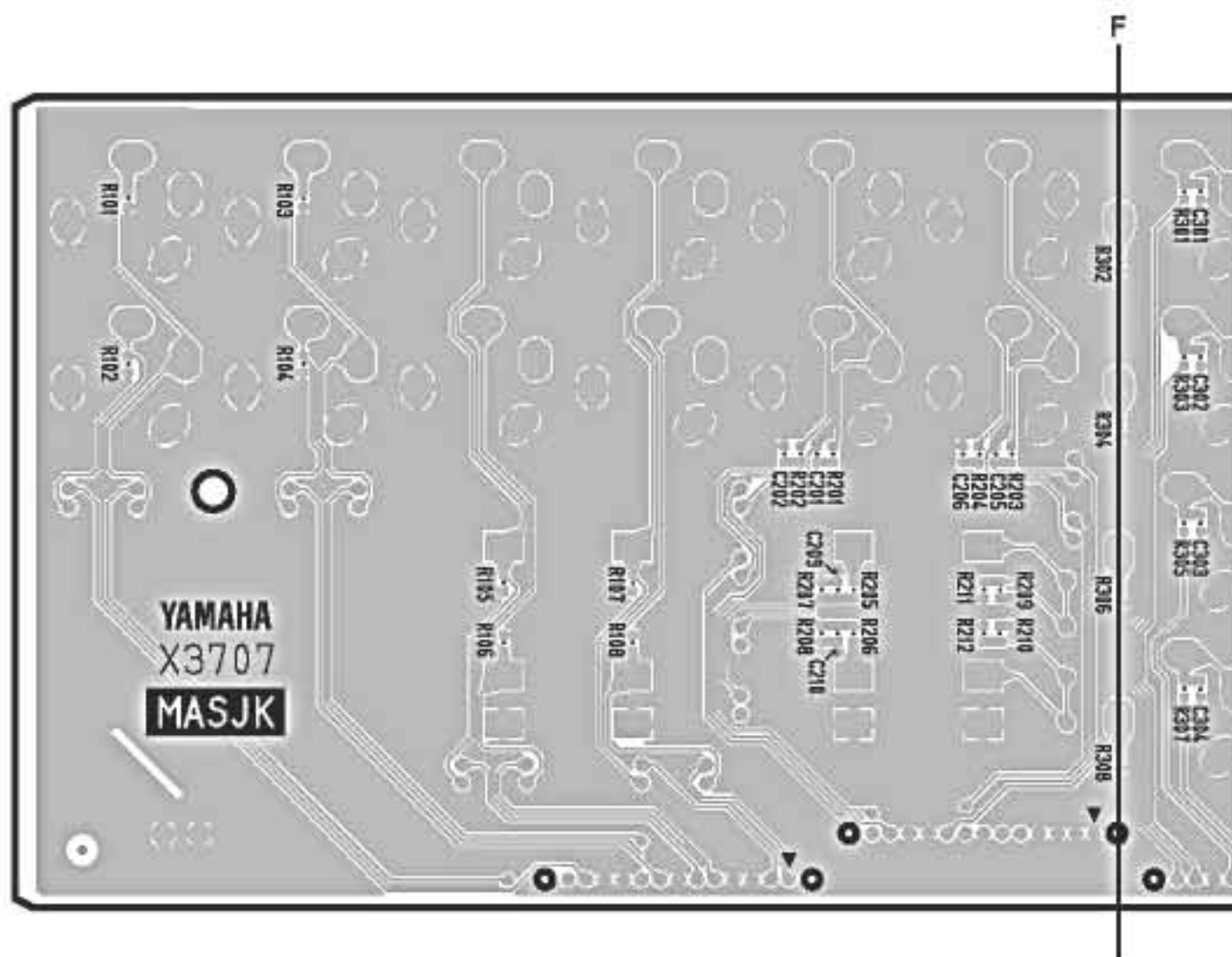

YAMAHA
X3707
MASJK

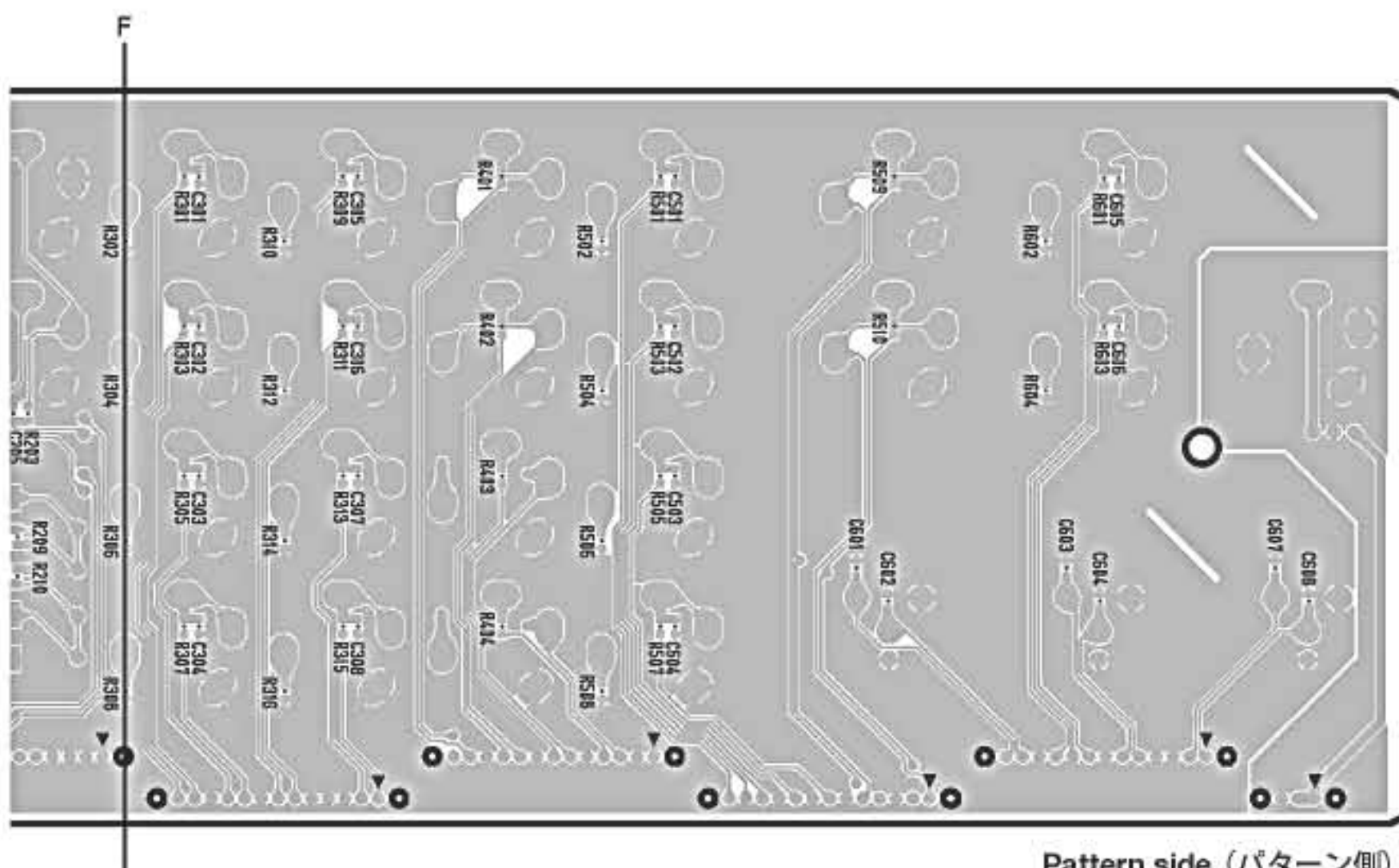

Pattern side (パターン側)

• PS Circuit Board

Scale : 65/100

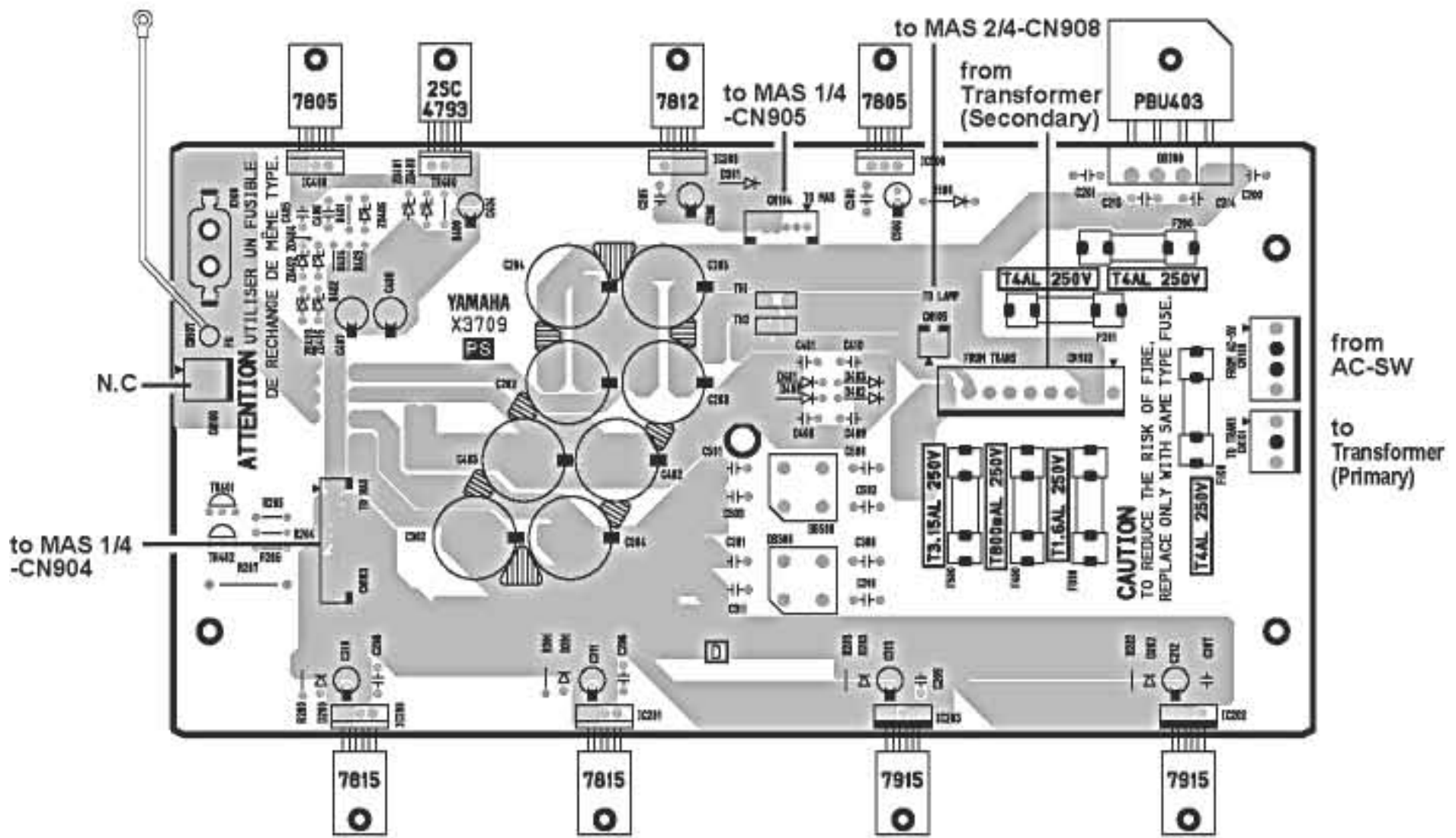

Component side (部品側)

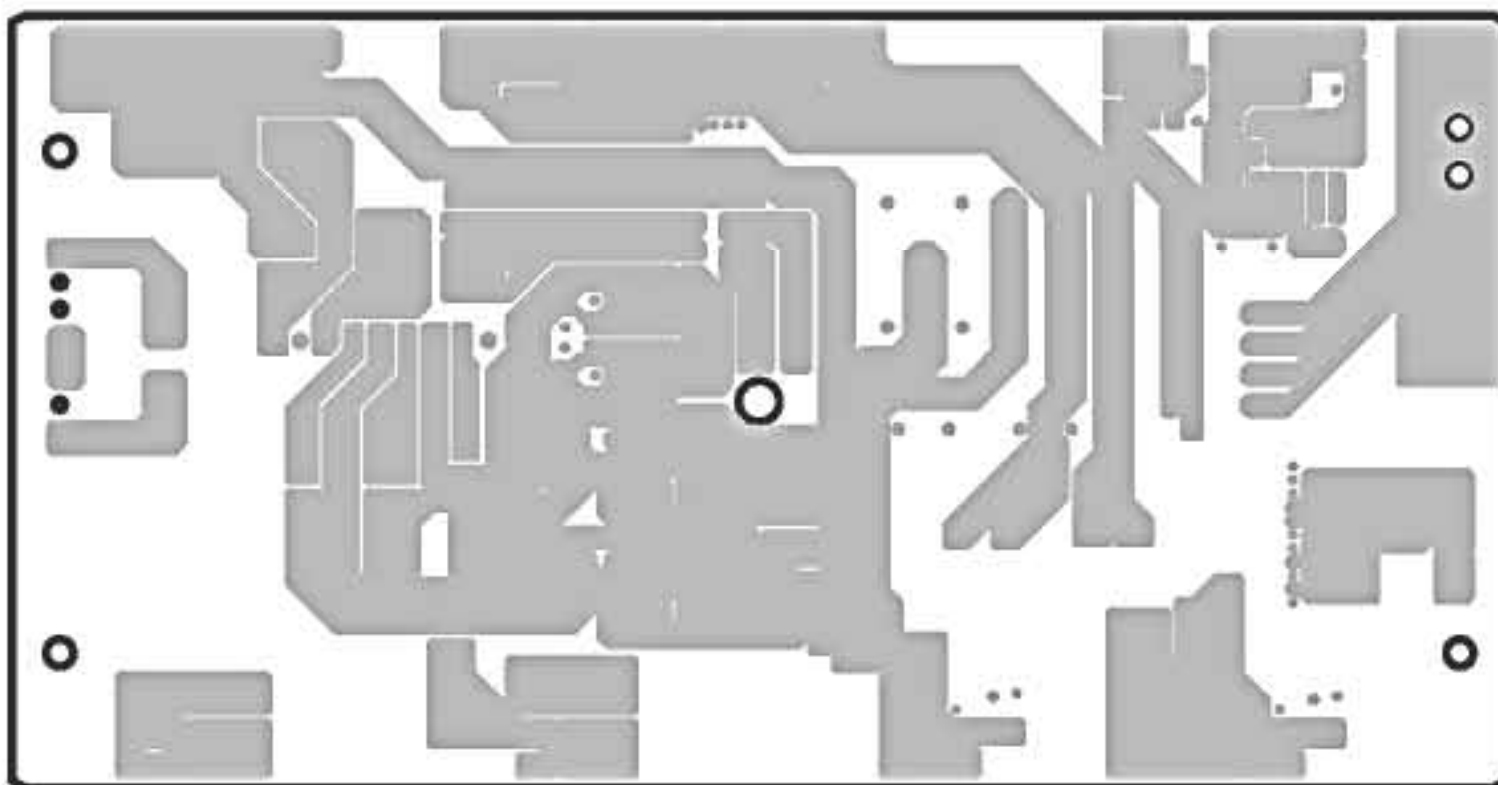

Pattern side (パターン側)

■ INSPECTIONS

1. Scope

This inspection specifications is applied to the mixer MG32/14FX and MG24/14FX.

2. Power Supply

Power supply cord that fit the mixer's destination shall be used.

3. Power Indicator Inspection and Initialization of DIGITAL EFFECT

1. POWER LED shall light when the unit is turned on.
2. Turn off the both switches of EFE1 ON & EFF2 ON.
3. Turn off the power supply switch.
4. With the EFF2 ON switch and the TAP switch pushed, turn the power supply switch ON.
A finger is previously lifted from EFF2 ON switch and a finger is lifted from TAP switch after it.
(EFF1 ON, EFF2 ON and TAP LED light up.)
5. Turn the PROGRAM select switch of EFF2.
(EFF1 ON and TAP LED put out. EFF2 ON LED remain light up.)
6. In this state, wait about 5 seconds, EFF2 ON LED put off, and then turn off the power supply switch.
7. Turn the power supply switch ON, both EFF1 ON and EFF2 ON switches shall light.
If not, do the 2~7 again.

4. Inspection

4.1 Preparation

The load resistance for each output terminals are as follows.

- PHONES (L,R): 40 ohms Unbalanced
- ST OUT: 600 ohms Balanced
- MONO OUT: 600 ohms Balanced
- GROUP1-4 OUT: 600 ohms Unbalanced
- AUX1-6 OUT: 600 ohms Unbalanced
- Others: 10 kohms Unbalanced

Unless otherwise specified, the operation elements shall be set as follows.

• CH (1-16: MG24/14FX, 1-24: MG32/14FX) INPUT

- PAD switch : OFF
- GAIN control : MAX (-60dBu)
- HPF switch : OFF
- EQ (HIGH, MID, LOW) level control : CENTER
- EQ MID frequency control : MIN
- AUX1-4 level control : MAX
- EFF1-2 level control : MAX
- AUX1-2, 3-4 PRE switch : OFF (POST)
- AUX5, AUX6 switch : ON when measuring AUX5, AUX6 only / OFF otherwise
- PAN control : L (ODD)
- ON switch : ON (LED shall light) when taking measurement only / OFF otherwise
- PFL switch : ON (LED shall light) when taking measurement only / OFF otherwise
- 1-2 switch : ON when taking measurement only / OFF otherwise
- 3-4 switch : ON when taking measurement only / OFF otherwise
- ST switch : ON when taking measurement only / OFF otherwise
- Fader : MAX

• ST CH (17-24: MG24/14FX, 25-32: MG32/14FX)

- GAIN control : MAX (-34dBu)
- EQ (HIGH, HI MID, LO MID, LOW) level control : CENTER
- AUX1-4 level control : MAX
- EFF1-2 level control : MAX
- AUX1-2, 3-4 PRE switch : OFF (POST)
- AUX5, AUX6 switch : ON when measuring AUX5, AUX6 only / OFF otherwise
- BAL control : L (ODD)

ON switch : ON (LED shall light) when taking measurement only / OFF otherwise
PFL switch : ON (LED shall light) when taking measurement only / OFF otherwise
1-2 switch : ON when taking measurement only / OFF otherwise
3-4 switch : ON when taking measurement only / OFF otherwise
ST switch : ON when taking measurement only / OFF otherwise
Fader : MAX

• **DIGITAL EFFECT 1, 2**

PROGRAM select switch : EFFECT1=8,EFFECT2=16
PARAMETER control : MIN
AUX1-4 level control : MAX
ON switch : ON (LED shall light) when taking measurement only / OFF otherwise
PFL switch : ON (LED shall light) when taking measurement only / OFF otherwise
1-2 switch : ON when taking measurement only / OFF otherwise
3-4 switch : ON when taking measurement only / OFF otherwise
ST switch : ON when taking measurement only / OFF otherwise
EFFECT RTN fader : MAX

• **MASTER control**

GROUP1-4 TO ST assign switch : OFF
GROUP1-4 TO ST PAN control : Center
GROUP1-4 master fader : MAX
ST, MONO master fader : MAX
LPF (MONO) switch : OFF
LPF (MONO) frequency control : MIN (80Hz)
AUX1-6, EFFECT1, 2 send master control : MAX
RETURN1, 2 to AUX1-4, ST level control : MAX when taking measurement only/ MIN otherwise
RETURN1, 2 PFL switches : ON (LED shall light) when taking measurement only / OFF otherwise
2TR IN to ST level control : MAX when taking measurement only/ MIN otherwise
2TR IN PFL switch : ON (LED shall light) when taking measurement only / OFF otherwise
ST SUB OUT : MAX
TB level control : MAX
TB to AUX1-4, ST assign switches : ON (LED shall light) when taking measurement only / OFF otherwise
PHONES level control : MAX when taking measurement only/ MIN otherwise
METER source select switch : ST, AFL/PFL
All AFL switches : ON when taking measurement only / OFF otherwise

• **Others**

PHANTOM switches : OFF

4.2 Gain

The output levels shall be within the range specified in the Table 4.2-1-12.
IN the column named PAN or BAL, a character "C" means center. **About the mark (#) or (\$), refer to section 4.3 or 4.10.**
When PAN or BAL control is set to center, do not turn on two or three switches of [1-2], [3-4] or [ST].
In case of two or three of the switches ON, the output level is 1 or 2dB lower.

Table 4.2-1 CH INPUT A (1-16: MG24/14FX, 1-24: MG32/14FX) [dBu]

* Do not insert jacks to INPUT B.

INPUT	INPUT level	Gain	PAD	PAN	GROUP1, 3 OUT	GROUP2, 4 OUT	ST OUT (L, R)	AUX1-4 OUT		AUX5, 6, EFFECT1, 2 OUT	PHONES OUT (L, R) *2
								PER OFF	PRE ON		
A	-70	MAX	OFF	L	+14 ±2 (#, \$1)	-	-	+16 ±2 (#, \$2)	+6 ±2	+16 ±2 (#, \$2)	-1.0 ±2 (#, \$2)
				R	-	+14 ±2 (#, \$2)	-	-	-	-	
				C	-	-	+11 ±2 (#, \$2)	-	-	-	
	-26	MIN	OFF	L	+14 ±2 *1 (#)	-	-	-	-	-	-
				L	+14 ±2 *1	-	-	-	-	-	
0	MIN	ON	L	+14 ±2 *1	-	-	-	-	-	-	

*1 Measure only a GROUP1 OUT.

*2 PFL switch turn ON.

* The difference in the level between input channels shall be 3dB or less.

* The difference in the level between GROUP1-4 shall be 2dB or less. The same is said of AUX1-6, EFFECT1-2, and ST L-R.

Table 4.2-2 CH INPUT B (1-16: MG24/14FX, 1-24: MG32/14FX) [dBu]

INPUT	INPUT level	Gain	PAD	PAN	CH INSERT OUT	MONO OUT
B	-70	MAX	OFF	C	-10 ±2	+14 ±2 (#, \$2)
INSERT IN	-10	-	-	C	-	+14 ±2

* The difference in the level between input channels should be 3dB or less.

Table 4.2-3 ST CH INPUT (17 and 19: MG24/14FX, 25 and 27: MG32/14FX) [dBu]

* Do not insert jacks to 18 and 20: MG24/14FX, 26 and 28: MG32/14FX.

INPUT	INPUT level	Gain	BAL	GROUP1, 3 OUT	GROUP2, 4 OUT	ST OUT (L, R)	AUX1-4 OUT		AUX5, 6, EFFECT1, 2 OUT	PHONES OUT (L, R) *2
							PER OFF	PRE ON		
L (MONO)	-44	MAX	L	+14 ±2	-	-	+19 ±2 (\$3)	+9 ±2 (\$3)	+19 ±2	-1.0 ±2
			R	-	+14 ±2	-	-	-	-	-
			C	-	-	+11 ±2 (#, \$)	-	-	-	-
	0	MIN	L	+14 ±2 *1 (#)	-	-	-	-	-	-
			R	-	+14 ±2 *1 (#)	-	-	-	-	-

*1 Measure only a GROUP1 and 2 OUT.

*2 PFL switch turn ON.

* The difference in the level between input channels shall be 2dB or less.

* The difference in the level between GROUP1-4 shall be 2dB or less. The same is said of AUX1-6, EFFECT1-2, and ST L-R.

Table 4.2-4 ST CH INPUT (18 and 20: MG24/14FX, 26 and 28: MG32/14FX) [dBu]

* No signal input to 17 and 19: MG24/14FX, 25 and 27: MG32/14FX.

INPUT	INPUT level	Gain	BAL	PFL	PHONES OUT L	PHONES OUT R
R	-44	MAX	-	ON	No signal	-1.0 ±2

* The difference in the level between input channels shall be 2dB or less.

Table 4.2-5 ST CH INPUT (21 - 24: MG24/14FX, 29 - 32: MG32/14FX, Phone jacks) [dBu]

INPUT	INPUT level	Gain	BAL	GROUP1, 3 OUT	GROUP2, 4 OUT	ST OUT (L, R)	AUX1-4 OUT		AUX5, 6, EFFECT1, 2 OUT	PHONES OUT L *2	PHONES OUT R *2
							PER OFF	PRE ON			
L (Phone) & R (Phone)	-44	MAX	L	+14 ±2	-	-	+13 ±2 (\$3)	+3 ±2 (\$3)	+13 ±2	-1.0 ±2	-1.0 ±2
			R	-	+14 ±2	-	-	-	-	-	-
			C	-	-	+11 ±2 (#, \$)	-	-	-	-	-
	0	MIN	L	+14 ±2 *1 (#)	-	-	-	-	-	-	-
			R	-	+14 ±2 *1 (#)	-	-	-	-	-	-

*1 Measure only a GROUP1 and 2 OUT.

*2 PFL switch turn ON.

* The difference in the level between input channels shall be 2dB or less.

* The difference in the level between GROUP1-4 shall be 2dB or less. The same is said of AUX1-6, EFFECT1-2, and ST L-R.

Table 4.2-7 ST CH INPUT (21-24: MG24/14FX, 29-32: MG32/14FX, PCA PIN jacks) [dBu]

INPUT	INPUT level	Gain	BAL	PFL	PHONES OUT L	PHONES OUT R
21, 23/29, 31	-44	MAX	-	ON	-1.0 ±2	-
22, 24/30, 32					-	-1.0 ±2

Table 4.2-8 CH1 INPUT A [dBu]

INPUT	INPUT level	Gain	PAL	ST assign switch	REC OUT L	REC OUT R	ST SUB OUT L	ST SUB OUT R
CH1	-70	MAX	L	ON	+7.8 ±2	-	+10 ±2 (#, \$)	-
			R		-	+7.8 ±2	-	+10 ±2 (#, \$)

Table 4.2-9 CH1 INPUT A [dBu]

INPUT	INPUT level	Gain	PAL	ST assign switch	1-2, 3-4 assign switch	GROUP TO ST switch	GROUP TO ST PAN 1-4	ST OUT L	ST OUT R
CH1	-80	MAX	C	OFF	ON	ON *1	L	+11 ±2 (\$)	-
							R	-	+11 ±2

*1 Turn ON one at a time.

Table 4.2-10 CH1 INPUT A [dB]

INPUT	INPUT level	Gain	AUX PRE	1-2, 3-4 ST assign switch	PAN	GROUP 1, 3 AFL	GROUP 2, 4 AFL	AUX1-6, EFFECT1, 2 AFL	ST AFL	MONO AFL	PHONES OUT L	PHONES OUT R	
CH1	-90	MAX	OFF	ON	L	ON *1	OFF	OFF	OFF	OFF	-1.0 ±2	-1.0 ±2	
						OFF	OFF	ON *1	OFF	OFF	+1.0 ±2	+1.0 ±2	
						OFF	OFF	OFF	ON	OFF	-1.0 ±2 (#)	-	
						OFF	OFF	OFF	OFF	ON	-4.0 ±2 (\$)	-4.0 ±2 (\$)	
						R	OFF	ON *1	OFF	OFF	OFF	-1.0 ±2	-1.0 ±2
							OFF	OFF	OFF	ON	OFF	-	-1.0 ±2 (#)

*1 Turn ON one at a time.

Table 4.2-11 RETURN1, 2, 2TR IN, TB [dB]

INPUT	INPUT level	AUX1-4 OUT	ST OUT L	ST OUT R	PHONES OUT L *3	PHONES OUT R *3
RETURN1, 2 L (MONO) *1	-6	+9 ±2	+10 ±2 (#, \$)	+10 ±2 (#, \$)	-1.0 ±2	-1.0 ±2
RETURN1, 2 R *2		+3 ±2	No signal	+10 ±2	No signal	-1.0 ±2
2TR IN L	-17.8	-	+10 ±2 *4 (#, \$)	-	-1.0 ±2	-
2TR IN R		-	-	+10 ±2 *4 (#, \$)	-	-1.0 ±2
TB MIC *5	-50	+16 ±2	+20 ±2 (##, \$)	+20 ±2	-	-

*1 Do not insert a jack to R.

*2 No signal input to L (MONO).

*3 PFL switch turn ON.

*4 2TR IN level control is set to MAX.

*5 TB to AUX1-4, ST assign switches turn ON.

* The difference in the level between from RETURN1, 2 to AUX1-4 shall be 2dB or less. The same is said of from RETURN1, 2 to ST L-R.

Table 4.2-12 ST, GROUP1-4 INSERT INPUT [dB]

INPUT	INPUT level	ST OUT L	ST OUT R	GROUP1-4 OUT
ST INSERT L INPUT	-10	+4 ±2	-	-
ST INSERT R INPUT		-	+4 ±2	-
GROUP1-4 INSERT INPUT		-	-	+4 ±2

* The difference in the level between ST L-R shall be 2dB or less.

4.3 Frequency Characteristics

In the signal routes of the Table 4.2-1 to 4.2-12 indicated with (#), the 20Hz and 20kHz frequency response of each output shall be within the range of 0 dB +1/-2.5 dB compared to the 1kHz (0dB). When indicated with (##) [TB MIC IN], 163Hz (instead of 20Hz) frequency response shall be within the range of -3 +/-2 dB.

- * The 20Hz level when the GAIN volume is Max shall be within the range of 0 dB +1.0/-4.5 dB compared to the 1kHz (0dB).
- * The 20Hz level at PHONES when the Gain volume is maximum shall be within the range of 0dB +1.0/-4.5dB compared to the 1kHz (0dB).
- * The 20Hz level at PHONES when the Gain volume is maximum shall be within the range of 0dB +0/-3.5dB compared to the 1kHz (0dB).
- * In the route of table 4.2-1 and 4.2-2, check every OUT when the signal is fed to CH1, and check only the ST L OUT when the signal is fed to CH2 and other channels.

4.4 HPF

In the state of the Table 4.2-1, feeding 80 Hz -36dBu signal, and setting the GAIN to MIN, the STEREO L OUT level obtained when the $\sqrt{80}$ switch is set to ON shall be within the range of -3 +/-2 dB compared to the level obtained when the switch is set to OFF.

4.5 LPF (MONO)

In the state of the Table 4.2-2, set the LPF (MONO) switch to ON. When the LPF (MONO) frequency control set to MIN (80Hz) and feed 90Hz signal, the MONO OUT output level shall be within the range of -3 +/-2dB compared to the level obtained when the switch is set to OFF. The same is said of setting frequency control to MAX (120Hz) and feeding 145Hz signal. Measure only CH1.

4.6 Channel Equalizer Characteristics

In the state checked in 4.1 above, check the output level obtained at GROUP1 OUT in the case of CH INPUT and ST CH INPUT L and at GROUP2 OUT in the case of ST CH INPUT R when LO, HI and MID of INPUT are moved respectively. Its level of each frequency shall be within the range specified in the table 4.6-1-2 compared to the output level obtained when the EQ level control is center click position. If it is without the range, search the frequency, within the range of +/-20%, of that the level is within the range of Table 4.6-1-2.

Table 4.6-1 CH1-16/24 [dBu]

EQ	Level control	f control	Applied frequency	Variation width
HIGH	MAX	-	10kHz	+12 ± 2
	MIN	-		-12 ± 2
MID	MAX	MAX	5kHz	+15 ± 2.5
	MIN			-15 ± 2.5
	MAX	MIN	250Hz	+15 ± 2.5
	MIN			-15 ± 2.5
LOW	MAX	-	100Hz	+12 ± 2
	MIN	-		-12 ± 2

Table 4.6-2 ST CH17-24/25-32 [dBu]

EQ	Level control	Applied frequency	Variation width
HIGH	MAX	10kHz	+12 ± 2
	MIN		-12 ± 2
HI-MID	MAX	3kHz	+15 ± 2.5
	MIN		-15 ± 2.5
LO-MID	MAX	800Hz	+15 ± 2.5
	MIN		-15 ± 2.5
LOW	MAX	100Hz	+12 ± 2
	MIN		-12 ± 2

4.7 Crosstalk

Set the GROUP1-4, ST and MONO master fader to the MAX position. At the input CH1, set the fader to the MAX position and turn on the ON switch.

Turn the 1-2 assign switch ON and the PAN control (BAL control in the case of ST CH INPUT) counterclockwise fully. When the signal of +20dBu is outputted to the GROUP1 OUT output, the level of the leakage into GROUP2 OUT output shall be -50dBu or less. Also turning the PAN control clockwise fully, when the signal of +20dBu is outputted to the GROUP2 OUT output, the level of the leakage into GROUP1 OUT output shall be -50dBu or less. The same is said of relation between GROUP3 and GROUP4, ST L and R.

4.8 PEAK and SIGNAL LED light-up level

In the state 4.1, each PEAK and SIGNAL LED of input channel 1-24/32 shall light up when a signal specified as below is fed to the input.

Table 4.8-1 [dBu]

INPUT	SIGNAL LED	PEAK LED
CH1-16/24	-70 ±3	-43 ±2
ST CH17-24/25-32 *1	-38 ±3	-17 ±2

*1 Insert the jack to L and R both, and input a signal one side at a time.

4.9 Meter LED lighting check

Set the METER source select switch to GROUP position. PEAK LEDs shall lights up, when GROUP1-4 output level reach +17.5 +/-2dBu.

0 LEDs shall lights up, when GROUP1-4 output level reach +4 +/-2dBu.

Operate the GROUP1-4 master faders and check that LEDs light up in order from "-20" to "PEAK".

4.10 Distortion Factor

In the signal routes of the Table 4.2.-1 to 4.2-12 indicated with (\$), (\$1), (\$2) and (\$3), set the VR and Fader of INPUT and MASTER to the Nominal Position, and set the GAIN to the position specified in the Table (except PHONES).

Then, feeding each 20Hz, 1kHz and 20kHz signal, the distortion shall be less than 0.1 % when the output signal level is +14dBu. At the PHONES OUT (L/R), setting the PHONES Level Control to the 12 o'clock position, feeding each 20Hz, 1kHz and 20kHz signal, the distortion shall be less than 0.2% when the output signal level is +3dBu.

* (\$1): Check GROUP1 and GROUP3 OUT when the signal is fed to CH1, and check only the GROUP1 OUT when the signal is fed to CH2 and others.

* (\$2): CH1 only.

* (\$3): AUX1 only.

4.11 Maximum Output(@1kHz)

In the state 4.1, the distortion factor at 1kHz shall be less than 1% when the output level is +24dBu at ST L/R OUT, and MONO OUT, and +20dBu at GROUP1-4 OUT, AUX1-6 OUT, EFFECT1-2 OUT, and ST SUB L/R OUT.

The distortion factor at 1kHz shall be less than 1% when the output level is +7.5dBu at PHONES (L/R).

In measuring the ST L/R OUT, the GROUP1-4 OUT and the ST SUB L/R OUT, set the PAN or BAL Control to L or R fully respectively.

4.12 Equivalent Input Noise

In the state 4.1, shunt the CH INPUT A terminal with 150 ohms, set the ST assign switch and CH ON switch on, the ST L Output noise level shall be less than -44dBu. If it is over than -44dBu, calculate the input converted noise level (= noise level - channel gain) and it shall be less than -128dBu.

4.13 Residual Noise

In the state 4.1, set the all Fader and Level Controls of each input CH to MIN and set the all Assign switch and CH ON switch to OFF.

Then, the noise level shall be less than the level specified in the Table 4.13-1,

Table 4.13-1 [dBu]

Fader/VR	ST L/R OUT	MONO OUT	GROUP1-4 OUT	AUX1-6 OUT	EFFECT1-2 OUT	PHONES OUT	ST SUB OUT
MAX	-74	-73	-77	-72	-76	-80	-78
MIN	-99	-99	-100	-100	-100	-100	-100

4.14 Phase

In the state 4.1, the phase of the input signal and the output signal shall be the same.

4.15 PHANTOM

Connect a 10k ohms load resistance between the pin 1 and 2 of the INPUT A and short-circuit between the pin 2 and 3. Turn on the PHANTOM switch (LED shall light) and the voltage between pin 1 and 2 shall be within +35 +/-3V.

4.16 LAMP

Connect a 30ohms load resistance between the pin 2 and 3 of the LAMP(12V) connector. The voltage between pin 2 and 3 shall be within 11.3 +/-1VAC.

4.17 DIGITAL EFFECT

Set the CH1 & MASTER as follows and feed -46dBu signal to CH1 MIC.

* CH1 GAIN VR: MIN, PAD: OFF, Fader, EFF1-2: MAX

* MASTER SEND EFF1-2: MAX

The output levels shall be within the range specified in the Table 4.17-1-3.

In the state that showed in Table 4.17-1, TAP LED shall flash on and off.

Tap the TAP switch several times and check the interval that TAP LED blinks changes.

Connect a foot switch equivalent to FC5 or it to FOOT SWITCH input jack on rear panel. Tap the foot switch several times and check the interval that TAP LED blinks changes.

Table 4.17-1

EFF RTN1, 2 PARAMETER	EFF RTN1, 2 AUX1-4	EFF RTN1 PROGRAM	EFF RTN2 PROGRAM	EFF RTN1 ON SW	EFF RTN2 ON SW	AUX1-4 OUT
MIN	MAN	8	-	ON	OFF	+5.0 ±3
		-	16	OFF	ON	+5.0 ±3

Table 4.17-2

EFF RTN1, 2 1-2, 3-4 ST	EFF RTN1, 2 PARAMETER	EFF RTN1, 2 fader	GROUP, ST fader	EFF RTN1 PROGRAM	EFF RTN2 PROGRAM	EFF RTN1 ON SW	EFF RTN2 ON SW	GROUP 1-4 OUT	ST
ON	MIN	MAN	MAN	8	-	ON	OFF	+10.5 ±3	+10.5 ±3
				-	16	OFF	ON	+10.5 ±3	+10.5 ±3

Table 4.17-3

EFF RTN1, 2 PFL	EFF RTN1, 2 PARAMETER	EFF RTN1 PROGRAM	EFF RTN2 PROGRAM	EFF RTN1 ON SW	EFF RTN2 ON SW	PHONES OUT
ON	MIN	8	-	ON	OFF	-4.5 ±3
		-	16	OFF	ON	-4.5 ±3

4.18 Stability

Shunt the output terminal with the capacitance of 10pF-0.1microF respectively. Then, the unit shall not oscillate.

Shunt the all input terminals with 150 ohms, and set the all VR and EQ Control to MAX. Then, the unit shall not oscillate.

4.19 Primary Voltage Tolerance

The unit shall work normally with the primary voltage of +/-10%.

■ 検査

1. 適用範囲

ミキサー MG24/14FX と MG32/14FX について規定します。

2. 電源

仕向け地にあった電源コードを使用します。

3. パワーインジケータの検査と DIGITAL EFFECT の初期化

1. 電源投入時、POWER Indicator が点灯することを確認します。
2. EFF1, 2 どちらも [ON-SW] をオフにします。(もどからオフならそのままです。)
(これは、初期化されたかどうかを確認するための準備です。)
3. 電源を切ります。
4. EFF2 の [ON-SW] と、[TAP-SW] を同時に押しながら、電源を入れ、EFF2 の [ON-SW] を先に離して、次に、[TAP-SW] を離します。
(TAP, EFF1, 2 の 3 つの LED が点灯します)
5. EFF2 [PROGRAM select switch] を (任意に) 廻します。
(EFF1 と TAP の LED が消え、EFF2 の LED だけが点灯します。)
6. この状態で、約 5 秒後に EFF2 の LED も消えます。その後、電源を切ります。
7. 電源を入れ、EFF1, 2 の [ON-SW] が両方とも点灯していることを確認します。
(これは、初期化されたかどうかを確認するためです。)
この時、EFF1, 2 の [ON-SW] が、両方とも点灯しない場合は、再度、2～7 を行います。

4. 検査

4.1 準備

各出力端子の負荷抵抗は下記の通りです。

・PHONES(L,R) :	40 Ω	Unbalanced
・ST OUT :	600 Ω	Balanced
・MONO OUT :	600 Ω	Balanced
・GROUP1-4 OUT :	600 Ω	Unbalanced
・AUX1-6 OUT :	600 Ω	Unbalanced
・その他出力 :	10k Ω	Unbalanced

特に指定の無い場合、ツマミ類は以下のように設定してください。

・CH (1-16: MG24/14FX, 1-24: MG32/14FX) INPUT

PAD switch	:	OFF
GAIN control	:	MAX(-60dBu)
HPF switch	:	OFF
EQ(HIGH,MID,LOW) level control	:	CENTER
EQ MID freq control	:	MIN
AUX1-4 level control	:	MAX
EFF1-2 level control	:	MAX
AUX1-2, 3-4 PRE switch	:	OFF (POST)
AUX5, AUX6 switch	:	AUX5 と AUX6 の測定時のみ ON、他は OFF
PAN control	:	L(左廻し切り)
ON switch	:	測定時のみ ON(LED 点灯)、他は OFF
PFL switch	:	測定時のみ ON(LED 点灯)、他は OFF
1-2 switch	:	測定時のみ ON、他は OFF
3-4 switch	:	測定時のみ ON、他は OFF
ST switch	:	測定時のみ ON、他は OFF
Fader	:	MAX

•ST CH (17-24: MG24/14FX, 25-32: MG32/14FX)

GAIN control	:	MAX(-34dBu)
EQ(HIGH,HI-MID,LO-MID,LOW) level control	:	CENTER
AUX1-4 level control	:	MAX
EFF1-2 level control	:	MAX
AUX1-2, 3-4 PRE switch	:	OFF(POST)
AUX5, AUX6 switch	:	AUX5 と AUX6 の測定時のみ ON、他は OFF
BAL control	:	L(左廻し切り)
ON switch	:	測定時のみ ON(LED 点灯)、他は OFF
PFL switch	:	測定時のみ ON(LED 点灯)、他は OFF
1-2 switch	:	測定時のみ ON、他は OFF
3-4 switch	:	測定時のみ ON、他は OFF
ST switch	:	測定時のみ ON、他は OFF
Fader	:	MAX

•DIGITAL EFFECT 1, 2

PROGRAM select switch	:	EFFECT1=8,EFFECT2=16
PARAMETER control	:	MIN
AUX1-4 level control	:	MAX
ON switch	:	測定時のみ ON(LED 点灯)、他は OFF
PFL switch	:	測定時のみ ON(LED 点灯)、他は OFF
1-2 switch	:	測定時のみ ON、他は OFF
3-4 switch	:	測定時のみ ON、他は OFF
ST switch	:	測定時のみ ON、他は OFF
EFFECT RTN Fader	:	MAX

•MASTER control

GROUP 1-4 TO ST assign switch	:	OFF
GROUP 1-4 TO ST PAN control	:	CENTER
GROUP1-4 Master Fader	:	MAX
ST, MONO Master Fader	:	MAX
LPF (MONO) switch	:	OFF
LPF (MONO) frequency control	:	MIN(80Hz)
AUX1-6, EFFECT1, 2 send Master control	:	MAX
RETURN 1, 2 to AUX1-4 ST level control	:	測定時のみ MAX、他は MIN
RETURN 1, 2 PFL switches	:	測定時のみ ON(LED 点灯)、他は OFF
2TR IN to ST level control	:	測定時のみ MAX、他は MIN
2TR IN PFL switch	:	測定時のみ ON(LED 点灯)、他は OFF
ST SUB OUT	:	MAX
TB level control	:	MAX
TB to AUX 1-4, ST assign switches	:	測定時のみ ON(LED 点灯)、他は OFF
PHONES level control	:	測定時のみ MAX、他は MIN
METER source select switches	:	ST, AFL/PFL
All AFL switches	:	測定時のみ ON、他は OFF

•Others

PHANTOM switch	:	OFF
----------------	---	-----

4.2 利得

4.1 の状態で各出力端子には [表 4.2-1 ~ 4.2-12] の範囲内の出力レベルが得られることを確認します。

PAN または BAL の列では「C」はセンターを意味します。

(#)や(\$)の印については 4.3 または 4.10 を参照してください。

PAN または BAL を「C」で測定する場合、「1-2」、「3-4」、「ST」スイッチを同時に 2 つ以上 ON にしないでください。

2 つまたは 3 つ同時に ON すると 1dB または 2dB 規定値よりも低下します。

表 4.2-1 CH INPUT A (1-16: MG24/14FX, 1-24: MG32/14FX) [dBu]

※ INPUT B には何も接続しないでください。

INPUT	INPUT level	Gain	PAD	PAN	GROUP1, 3 OUT	GROUP2, 4 OUT	ST OUT (L, R)	AUX1-4 OUT		AUX5, 6, EFFECT1, 2 OUT	PHONES OUT (L, R) *2
								PER OFF	PRE ON		
A	-70	MAX	OFF	L	+14 ±2 (#, \$1)	-	-	+16 ±2 (#, \$2)	+6 ±2	+16 ±2 (#, \$2)	-1.0 ±2 (#, \$2)
				R	-	+14 ±2 (#, \$2)	-	-	-	-	-
				C	-	-	+11 ±2 (#, \$2)	-	-	-	-
	-26	MIN	OFF	L	+14 ±2 *1 (#)	-	-	-	-	-	-
	0	MIN	ON	L	+14 ±2 *1	-	-	-	-	-	-

*1: GROUP1 のみ測定します。

*2: PFL スイッチを ON にします。

※ 入力チャンネル間のレベル差は 3dB 以下であることを確認します。

※ GROUP1 から 4 のレベル差は 2dB 以下であることを確認します。AUX1 から 6、EFFECT1 と 2、ST の L と R も同様です。

表 4.2-2 CH INPUT B (1-16: MG24/14FX, 1-24: MG32/14FX) [dBu]

INPUT	INPUT level	Gain	PAD	PAN	CH INSERT OUT	MONO OUT
B	-70	MAX	OFF	C	-10 ±2	+14 ±2 (#, \$2)
INSERT IN	-10	-	-	C	-	+14 ±2

※ 入力チャンネル間のレベル差は 3db 以下であることを確認します。

表 4.2-3 ST CH INPUT (17 and 19: MG24/14FX, 25 and 27: MG32/14FX) [dBu]

※ MG24/14FX の 18 と 20Ch、MG32/14FX の 26 と 28Ch には何も接続しないでください。

INPUT	INPUT level	Gain	BAL	GROUP1, 3 OUT	GROUP2, 4 OUT	ST OUT (L, R)	AUX1-4 OUT		AUX5, 6, EFFECT1, 2 OUT	PHONES OUT (L, R) *2
							PER OFF	PRE ON		
L (MONO)	-44	MAX	L	+14 ±2	-	-	+19 ±2 (\$3)	+9 ±2 (\$3)	+19 ±2	-1.0 ±2
			R	-	+14 ±2	-	-	-	-	-
			C	-	-	+11 ±2 (#, \$)	-	-	-	-
	0	MIN	L	+14 ±2 *1 (#)	-	-	-	-	-	-
	R		-	+14 ±2 *1 (#)	-	-	-	-	-	

*1: GROUP1 と 2 のみ測定します。

*2: PFL スイッチを ON にします。

※ 入力チャンネル間のレベル差は 2dB 以下であることを確認します。

※ GROUP1 から 4 のレベル差は 2dB 以下であることを確認します。AUX1 から 6、EFFECT1 と 2、ST の L と R も同様です。

表 4.2-4 ST CH INPUT (18 and 20: MG24/14FX, 26 and 28: MG32/14FX) [dBu]

※ MG24/14FX の 17 と 19Ch、MG32/14FX の 25 と 27Ch の入力は無信号であることを確認してください。

INPUT	INPUT level	Gain	BAL	PFL	PHONES OUT L	PHONES OUT R
R	-44	MAX	-	ON	No signal	-1.0 ±2

※ 入力チャンネル間のレベル差は 2dB 以下であることを確認します。

表 4.2-5 ST CH INPUT (21-24: MG24/14FX, 29-32: MG32/14FX, Phone jacks) [dBu]

INPUT	INPUT level	Gain	BAL	GROUP1, 3 OUT	GROUP2, 4 OUT	ST OUT (L, R)	AUX1-4 OUT		AUX5, 6, EFFECT1, 2 OUT	PHONES OUT L *2	PHONES OUT R *2
							PER OFF	PRE ON			
L (Phone) & R (Phone)	-44	MAX	L	+14 ±2	-	-	+13 ±2 (\$3)	+3 ±2 (\$3)	+13 ±2	-1.0 ±2	-1.0 ±2
			R	-	+14 ±2	-	-	-	-	-	-
			C	-	-	+11 ±2 (#, \$)	-	-	-	-	-
	0	MIN	L	+14 ±2 *1 (#)	-	-	-	-	-	-	-
	R		-	+14 ±2 *1 (#)	-	-	-	-	-	-	

*1: GROUP1 と 2 のみ測定します。

*2: PFL スイッチを ON にします。

※ 入力チャンネル間のレベル差は 2dB 以下であることを確認します。

※ GROUP1 から 4 のレベル差は 2dB 以下であることを確認します。AUX1 から 6、EFFECT1 と 2、ST の L と R も同様です。

表 4.2-7 ST CH INPUT (21-24: MG24/14FX, 29-32: MG32/14FX, PCA PIN jacks) [dBu]

INPUT	INPUT level	Gain	BAL	PFL	PHONES OUT L	PHONES OUT R
21, 23/29, 31	-44	MAX	-	ON	-1.0 ±2	-
22, 24/30, 32					-	-1.0 ±2

表 4.2-8 CH1 INPUT A [dBu]

INPUT	INPUT level	Gain	PAN	ST assign switch	REC OUT L	REC OUT R	ST SUB OUT L	ST SUB OUT R
CH1	-70	MAX	L	ON	-7.8 ±2	-	+10 ±2 (#, \$)	-
			R		-	-7.8 ±2	-	+10 ±2 (#, \$)

表 4.2-9 CH1 INPUT A [dBu]

INPUT	INPUT level	Gain	PAN	ST assign switch	1-2, 3-4 assign switch	GROUP TO ST switch	GROUP TO ST PAN 1-4	ST OUT L	ST OUT R
CH1	-80	MAX	C	OFF	ON	ON *1	L	+11 ±2 (\$)	-
							R	-	+11 ±2

*1: 一つずつ ON してください。

表 4.2-10 CH1 INPUT A [dBu]

INPUT	INPUT level	Gain	AUX PRE	1-2, 3-4 ST assign switch	PAN	GROUP 1, 3 AFL	GROUP 2, 4 AFL	AUX1-6, EFFECT1, 2 AFL	ST AFL	MONO AFL	PHONES OUT L	PHONES OUT R	
CH1	-90	MAX	OFF	ON	L	ON *1	OFF	OFF	OFF	OFF	-1.0 ±2	-1.0 ±2	
						OFF	OFF	ON *1	OFF	OFF	+1.0 ±2	+1.0 ±2	
						OFF	OFF	OFF	ON	OFF	-1.0 ±2 (#)	-	
						OFF	OFF	OFF	OFF	ON	-4.0 ±2 (\$)	-4.0 ±2 (\$)	
						R	OFF	ON *1	OFF	OFF	OFF	-1.0 ±2	-1.0 ±2
							OFF	OFF	OFF	ON	OFF	-	-1.0 ±2 (#)

*1: 一つずつ ON してください。

表 4.2-11 RETURN1, 2, 2TR IN, TB [dBu]

INPUT	INPUT level	AUX1-4 OUT	ST OUT L	ST OUT R	PHONES OUT L *3	PHONES OUT R *3
RETURN1, 2 L (MONO) *1	-6	+9 ±2	+10 ±2 (#, \$)	+10 ±2 (#, \$)	-1.0 ±2	-1.0 ±2
RETURN1, 2 R *2		+3 ±2	No signal	+10 ±2	No signal	-1.0 ±2
2TR IN L	-17.8	-	+10 ±2 *4 (#, \$)	-	-1.0 ±2	-
2TR IN R		-	-	+10 ±2 *4 (#, \$)	-	-1.0 ±2
TB MIC *5	-50	+16 ±2	+20 ±2 (##, \$)	+20 ±2	-	-

*1: R にジャックを挿さないでください。

*2: L (MONO) の入力は無信号であることを確認します。

*3: PFL スイッチを ON にします。

*4: 2TR IN のレベルコントロールを MAX にします。

*5: TB の AUX1-4、ST アサインスイッチを ON にします。

※ RETURN1, 2 から入力した時の AUX1 から 4 のレベル差は 2dB 以下であることを確認します。RETURN1, 2 から入力した時の ST の L と R も同様です。

表 4.2-12 ST, GROUP1-4 INSERT INPUT [dBu]

INPUT	INPUT level	ST OUT L	ST OUT R	GROUP1-4 OUT
ST INSERT L INPUT	-10	+4 ±2	-	-
ST INSERT R INPUT		-	+4 ±2	-
GROUP1-4 INSERT INPUT		-	-	+4 ±2

※ ST の L と R 間のレベル差は 2dB 以下であることを確認します。

4.3 周波数特性

表 4.2-1～4.2-12の(＃)のついた系統において、印加信号周波数を20Hz,20kHzとした時、各出力端子の出力レベルは1kHzを基準として、+1.0dB, -2.5dBの範囲内にあることを確認します。(＃＃)の系統[TB MIC入力]は、20Hzの代わりに163Hzを印加し、-3 ± 2の範囲内であることを確認します。

※ GAIN VR MAXの時は、20Hzのみ+1.0dB/-4.5dBとします。

※ 表 4.2-1 と 4.2-2の系統は、CH1のみ全部のOUTで確認し、CH2以降はST L OUTのみ確認します。

※ Phonesで20Hzの時はGAIN VR MAX時は0dB/-5.5dBとします。

※ Phonesで20Hzの時はGAIN VR MIN時は0dB/-3.5dBとします。

4.4 HPF

表 4.2-1の状態を入力レベル-36dBu、GainをMINとして入力信号を80Hzとし、 $\sqrt{80}$ スイッチをONにしたとき、STEREO L OUTの出力レベルはOFF時のレベルを基準として-3 ± 2dBの範囲内であることを確認します。

4.5 LPF (MONO)

表 4.2-2の状態でもLPF (MONO)スイッチをONにします。LPF (MONO)周波数コントロールをMIN (80Hz)にして90Hzの信号を入力した時、MONO OUTの出力レベルはスイッチがOFFの時に比べて-3 ± 2dBの範囲内であることを確認します。周波数コントロールをMAX (120Hz)にして145Hzの信号を与えた時も同様です。

4.6 チャンネルEQ変化特性

4.1の状態、INPUTのLO, MID, HIをそれぞれ動かした時、CH INPUT及びST CH INPUT LはGROUP1 OUT、ST CH INPUT RはGROUP2 OUTで得られる出力レベルを確認します。

各周波数における出力レベルは、EQレベルコントロールがセンタークリック位置における出力レベルを基準として[表 4.6-1～2]の範囲内であることを確認します。

指定周波数において範囲内の出力レベルが得られない場合は、印加周波数を指定周波数の±20%の範囲で変化させ、[表 4.6-1～2]の変化幅が得られることを確認します。

表 4.6-1 CH1-16/24 [dB]

EQ	Level control	f control	Applied frequency	Variation width
HIGH	MAX	-	10kHz	+12 ± 2
	MIN	-		-12 ± 2
MID	MAX	MAX	5kHz	+15 ± 2.5
	MIN			-15 ± 2.5
	MAX	MIN	250Hz	+15 ± 2.5
	MIN			-15 ± 2.5
LOW	MAX	-	100Hz	+12 ± 2
	MIN	-		-12 ± 2

表 4.6-2 CH17-24/25-32 [dB]

EQ	Level control	Applied frequency	Variation width
HIGH	MAX	10kHz	+12 ± 2
	MIN		-12 ± 2
HI-MID	MAX	3kHz	+15 ± 2.5
	MIN		-15 ± 2.5
LO-MID	MAX	800Hz	+15 ± 2.5
	MIN		-15 ± 2.5
LOW	MAX	100Hz	+12 ± 2
	MIN		-12 ± 2

4.7 チャンネルセパレーション

GROUP1-4、ST、MONOのマスターフェーダーをMAXにします。CH1のフェーダーをMAXにし、ONスイッチをONにします。

CH1の1-2アサインスイッチをONにし、PANを反時計方向に回しきり(L/ODD)、GROUP1出力端子に+20dBuの信号が出力される時、GROUP2出力端子への洩れ信号が-50dBu以下であることを確認します。この状態で、PANを時計方向に回しきり(R/EVEN)、GROUP2出力端子に+20dBuの信号が出力される時、GROUP1出力端子への洩れ信号が-50dBu以下であることを確認します。GROUP3と4、ST LとRの間でも同様です。

4.8 PEAK と SIGNAL の LED 点灯レベル

4.1 の状態で各チャンネルの PEAK と SIGNAL の LED 点灯レベルは [表 4.8-1] の範囲内であることを確認します。

表 4.8-1 CH INPUT B (1-16: MG24/14FX, 1-24: MG32/14FX) [dBu]

INPUT	SIGNAL LED	PEAK LED
CH1-16/24	-70 ±3	-43 ±2
ST CH17-24/25-32 *1	-38 ±3	-17 ±2

*1: L と R 両方のジャックを挿入し、信号は一方ずつ入力して確認します。

4.9 メーター LED 点灯確認

METER ソースセレクトスイッチを GROUP の状態にします。GROUP1-4 OUT が +17.5 ± 2dBu の時、METER の PEAK LED が点灯します。

GROUP1-4 OUT が +4 ± 2dBu の時、METER の「0」LED が点灯します。

GROUP1-4 のマスターフェーダーを操作して「-20」から「PEAK」まで順に点灯することを確認します。

4.10 歪み

表 4.2-1 から 4.2-12 の (\$), (\$1), (\$2), (\$3) のついた系統において、INPUT 及び MASTER の各 VR とフェーダーをノミナルポジションとし、GAIN コントロールは表に従って設定した時に、20Hz, 1kHz, 20kHz の入力信号について各出力端子に +14dBu の出力が得られた時の歪率は 0.1% 以下であることを確認します。(PHONES を除く)

PHONES OUT (L/R) は PHONES レベルコントロールつまみの 12 時の方向とし、20Hz, 1kHz, 20kHz の入力信号について +3dBu の出力が得られた時の歪率は 0.2% 以下であることを確認します。

※ (\$1): CH1 のみ GROUP1 と GROUP3 を確認し、CH2 以降は GROUP1 のみ確認します。

※ (\$2): CH1 のみ確認します。

※ (\$3): AUX1 のみ確認します。

4.11 最大出力

4.1 の状態で、ST L/R OUT と MONO OUT に +24dBu、GROUP1-4 OUT、AUX1-6 OUT、EFFECT1-2 OUT、ST SUB L/R OUT に +20dBu の信号が出力される時、1kHz での歪率は 1% 以下であることを確認します。

PHONES (L/R) に +7.5dBu の信号が出力される時、1kHz での歪率は 1% 以下であることを確認します。

ST L/R OUT、GROUP1-4 OUT、ST SUB L/R 測定時は、PAN または BAL コントロールをそれぞれ L または R に回しきってください。

4.12 入力換算雑音

4.1 の状態で、CH INPUT MIC 入力端子を 150 Ω で短絡し、ST アサインと CH ON スイッチを ON した時、ST L OUT で得られるノイズレベルは -44dBu 以下であることを確認します。

ノイズレベルが -44dBu 以上の場合は、入力換算でのノイズレベルを求めそれが -128dBu 以下であれば良いです。

4.13 残留雑音

4.1 の状態で全ての入力部のフェーダーとレベルコントロールを MIN にし、すべてのアサインスイッチと CH ON スイッチを OFF にします。

この時、マスター部のフェーダーやレベルコントロールを最大または最小にした時のノイズレベルは [表 4.13-1] のレベル以下であることを確認します。

表 4.13-1 [dBu]

Fader/VR	ST L/R OUT	MONO OUT	GROUP1-4 OUT	AUX1-6 OUT	EFFECT1-2 OUT	PHONES OUT	ST SUB OUT
MAX	-74	-73	-77	-72	-76	-80	-78
MIN	-99	-99	-100	-100	-100	-97	-100

4.14 位相

4.1 の状態で各入力端子に印加された信号と各出力端子で得られる信号は同相であることを確認します。

4.15 PHANTOM

MIC入力コネクタのピン1-2間に負荷抵抗10kΩ (1W以上)を接続し、ピン2-3間を短絡します。
PHANTOMスイッチをONにした時、LEDが点灯し負荷抵抗両端に+35±3Vの電圧が得られることを確認します。

4.16 LAMP

LAMP (12V)コネクタのピン2-3間に負荷抵抗30Ω (5W以上)を接続します。
負荷抵抗両端に11.3±1VACの電圧が得られることを確認します。

4.17 DIGITAL EFFECT

CHIとMASTER部を次のように設定し、CHI MICに-46dBuの信号を入力します。

* CHI GAIN VR: MIN, PAD: OFF, Fader, EFF1-2: MAX

* MASTER SEND EFF1-2: MAX

この時、[表4.17-1～3]に示した出力が得られることを確認します。

[表4.17-1]の状態ではTAP LEDが点滅していることを確認します。

TAPスイッチを数回押して、TAP LEDの点滅間隔が変化することを確認します。

リアパネルのFOOT SWITCH入力端子にFC5かそれと同等のフットスイッチを接続します。そのフットスイッチを数回押して、TAP LEDの点滅間隔が変化することを確認します。

表 4.17-1

EFF RTN1, 2 PARAMETER	EFF RTN1, 2 AUX1-4	EFF RTN1 PROGRAM	EFF RTN2 PROGRAM	EFF RTN1 ON SW	EFF RTN2 ON SW	AUX1-4 OUT
MIN	MAN	8	-	ON	OFF	+5.0 ±3
		-	16	OFF	ON	+5.0 ±3

表 4.17-2

EFF RTN1, 2 1-2, 3-4 ST	EFF RTN1, 2 PARAMETER	EFF RTN1, 2 fader	GROUP, ST fader	EFF RTN1 PROGRAM	EFF RTN2 PROGRAM	EFF RTN1 ON SW	EFF RTN2 ON SW	GROUP 1-4 OUT	ST
ON	MIN	MAN	MAN	8	-	ON	OFF	+10.5 ±3	+10.5 ±3
				-	16	OFF	ON	+10.5 ±3	+10.5 ±3

表 4.17-3

EFF RTN1, 2 PFL	EFF RTN1, 2 PARAMETER	EFF RTN1 PROGRAM	EFF RTN2 PROGRAM	EFF RTN1 ON SW	EFF RTN2 ON SW	PHONES OUT
ON	MIN	8	-	ON	OFF	-4.5 ±3
		-	16	OFF	ON	-4.5 ±3

4.18 安定度

各出力端子において負荷抵抗と並列に10pF～0.1μFのコンデンサを接続した場合にも発振等の異常がないことを確認します。

また、全てのFader, Level control, EQを最大にしても発振等の異常がないことを確認します。但し、入力端子は150Ωでショートしてください。

4.19 電源電圧変動

電源電圧を規定の±10%変化させても動作に異常のないことを確認します。

MIXING CONSOLE

MG24/14FX

MG32/14FX

PARTS LIST

■ CONTENTS (目次)

OVERALL ASSEMBLY MG24/14FX (総組立)	2
OVERALL ASSEMBLY MG32/14FX (総組立)	6
ELECTRICAL PARTS (電気部品)	10-57

Notes : DESTINATION ABBREVIATIONS

A : Australian model	M : South African model
B : British model	O : Chinese model
C : Canadian model	Q : South-east Asia model
D : German model	T : Taiwan model
E : European model	U : U.S.A. model
F : French model	V : General export model (110V)
H : North European model	W : General export model (220V)
I : Indonesian model	N,X: General export model
J : Japanese model	Y : Export model
K : Korean model	

■ WARNING

Components having special characteristics are marked  and must be replaced with parts having specification equal to those originally installed.

 印の部品は、安全を維持するために重要な部品です。交換する場合は、安全のために必ず指定の部品をご使用ください。

The view of REMARKS (REMARKSの見方)

				MG24/14FX				MG32/14FX			
LD101	V9790400	LED Red	HFR203PJ-3-00	L	E	D	PEAK 1/9,1/9/17				01
LD102	WA097500	LED Green	HFG203PJ-3-00	L	E	D	SIGNAL 1/9,1/9/17				01

MG24/14FX MG32/14FX

- The numbers "QTY" show quantities for each unit.
- The parts with "--" in "PART NO." are not available as spare parts.
- This mark "}" in the REMARKS column means these parts are interchangeable.
- The second letter of the shaded (■) part number is O, not zero.
- The second letter of the shaded (■) part number is I, not one.
- 部品価格ランクは、変更になることがあります。
- QTY欄に記されている数字は、各ユニット当たりの使用個数です。
- PART NO.が "--" の部分は、サービス用部品として準備されておりません。
- REMARKS欄の「 } 」マークの部品は、併用部品です。
- 網掛けの付いたPART NO. の2番目の文字は「ゼロ」ではなく、「オー」です。
- 網掛けの付いたPART NO. の2番目の文字は「イチ」ではなく、「アイ」です。

OVERALL ASSEMBLY MG24/14FX (総組立)

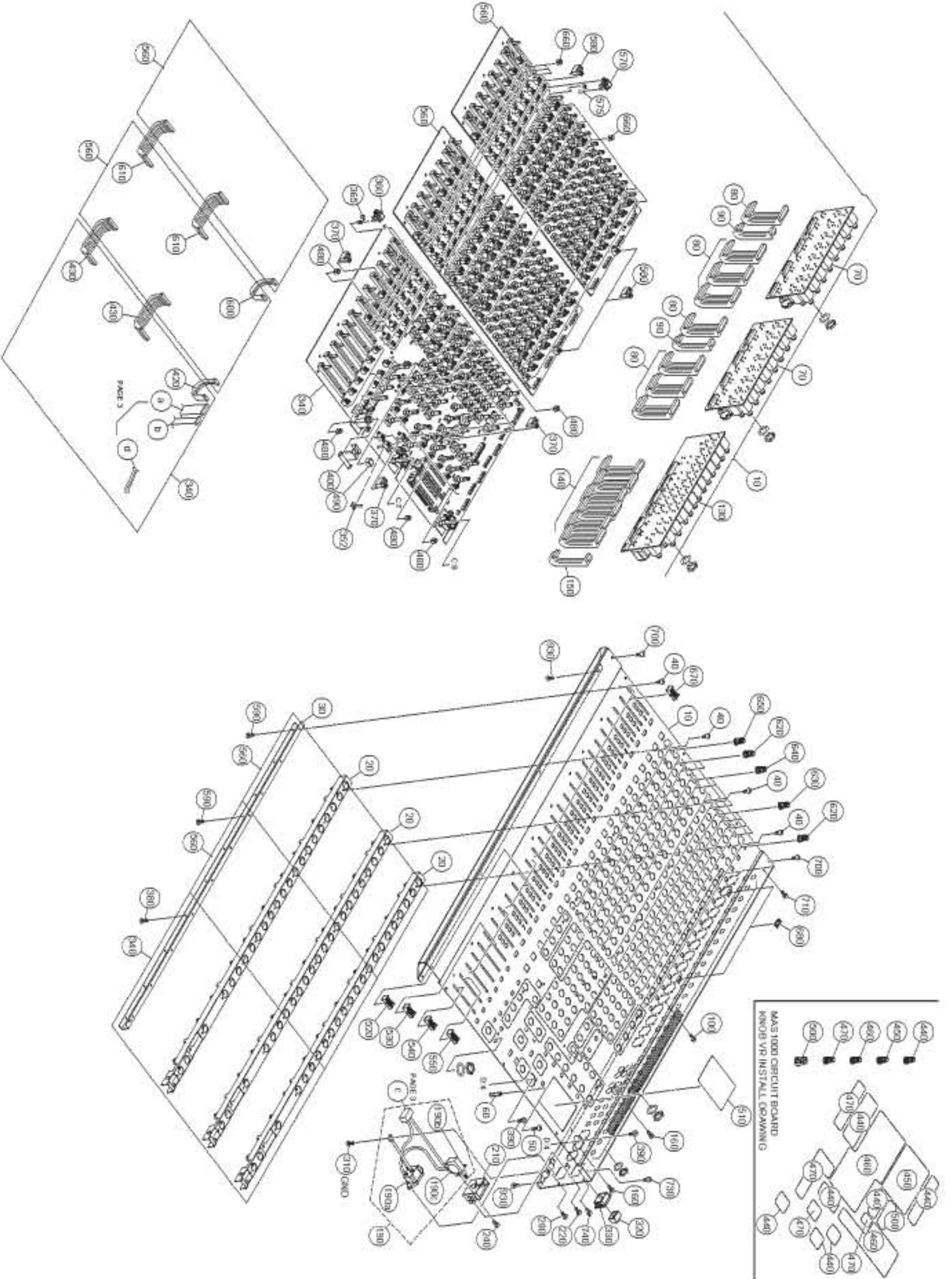

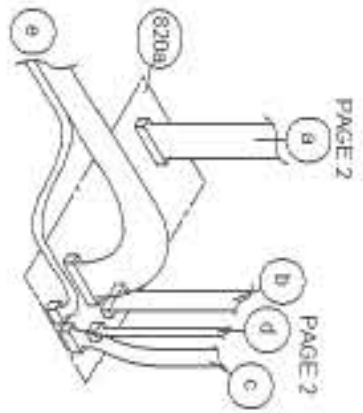
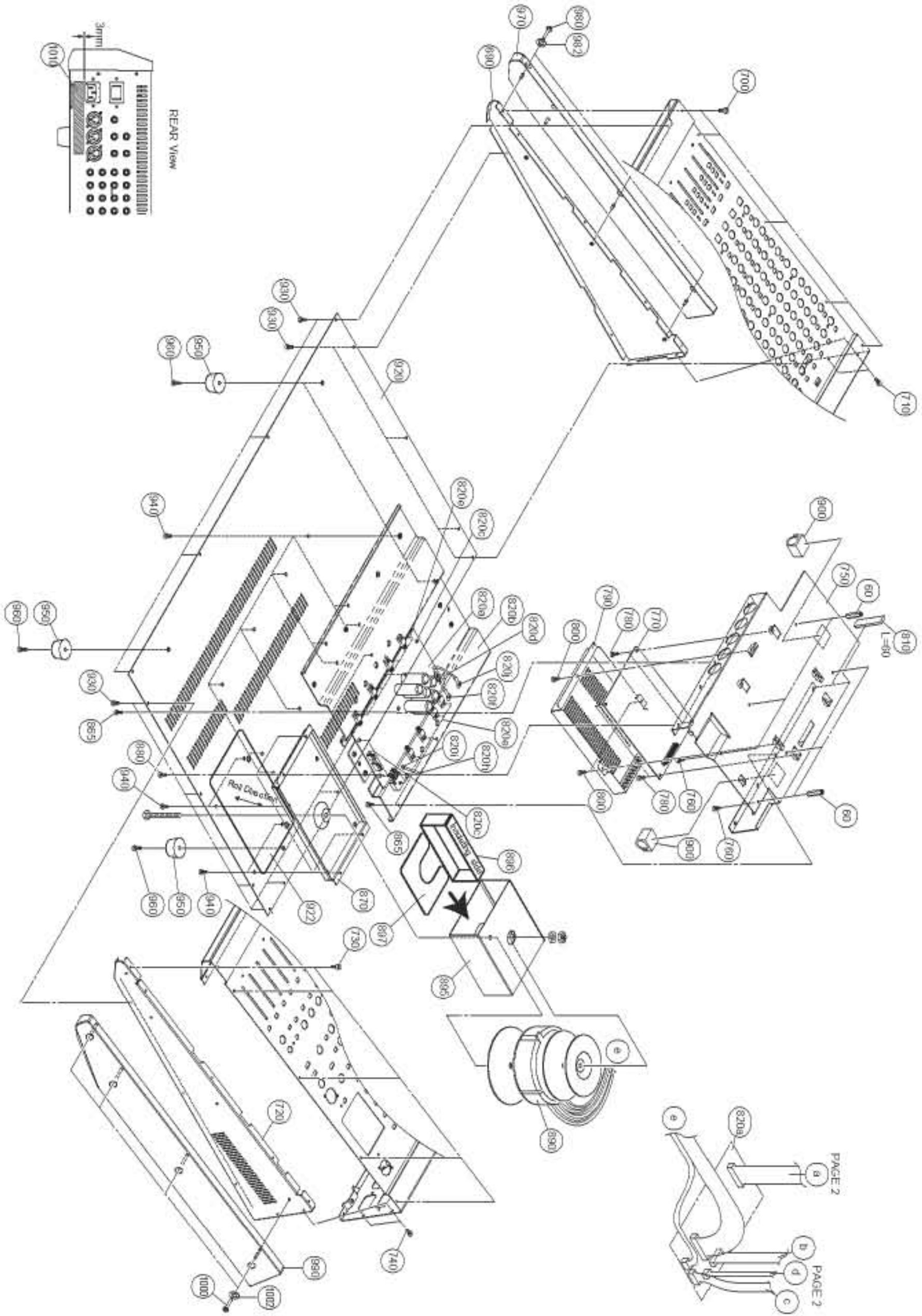

MG24/14FX
MG32/14FX

REF NO.	PART NO.	DESCRIPTION		部 品 名	REMARKS	QTY	RANK
		OVERALL ASSEMBLY		総組立	MG24/14FX		
*	WD349400	Overall Assembly		総組立	J		
*	WD349600	Overall Assembly		総組立	U,V		
*	WD349700	Overall Assembly		総組立	H,B,W		
*	WD349800	Overall Assembly		総組立	K		
*	WD349900	Overall Assembly		総組立	O		
10	WA679200	Top Cover		トップカバー印刷上リ			21
20	WD350700	Top Cover Support	1	TCサポート1		3	
30	WD350800	Top Cover Support	2	TCサポート2			
40	WD252600	Hex. Socket Set Screw	3.0X6 MFZN2BL	六角穴付きSタイト		34	
50	WD345200	Hex. Socket Set Screw	3.0X10 MFZN2BL	六角穴付きSタイト		6	
60	WD345300	Spacer	M3.0 L-23	六角スペーサーM3		6	
70	WD290700	Circuit Board	INJK1000	シートINJK		2	
80	WD294900	Jumper Wire	2651P P-2.0 13-120	ジャンパーリード		8	
90	WD295000	Jumper Wire	2651P P-2.0 3-120	ジャンパーリード		2	
100	VQ049800	Bonding Tapping Screw-B	3.0X10 MFZN2BL	ボンディングBタイト		32	01
130	WD290600	Circuit Board	MASJK1000	シートMASJK			
140	WD294900	Jumper Wire	2651P P-2.0 13-120	ジャンパーリード		6	
150	WD295000	Jumper Wire	2651P P-2.0 3-120	ジャンパーリード			
160	VQ049800	Bonding Tapping Screw-B	3.0X10 MFZN2BL	ボンディングBタイト		8	01
190	WD298900	AC-INLET Assembly	AC-INLET	ACINLET束線			
190a	WA782600	AC-IN Connector	ACINLET R-301(B18)	ACインレット	AC IN		
190b	VP184000	Push Switch	SDDL1	プッシュSW	POWER ON/OFF		03
190c	V7682400	Capacitor	1000P 250V J.U.C.S	規格認定コンKH			01
190d	WD297200	Connector Assembly	1P #18 INLET	線材Assy			
190e	WD297300	Connector Assembly	E-LUG #18	線材Assy			
190f	WD297100	Connector Assembly	VH-4P #18	線材Assy			
190g	--	Tube Black	F2 5.0	スミチューブ	(CH00428)		
200	VQ498000	Bonding Tapping Screw-B	3.0X10 MFZN2BL	ボンディングBタイト		2	01
210	WD345400	PS Holder		PSホルダー			
220	EP630210	Bind Head Tapping Screw-S	3.0X6 MFZN2BL	+バインドSタイト		2	01
240	EP630210	Bind Head Tapping Screw-S	3.0X6 MFZN2BL	+バインドSタイト		2	01
310	VP156800	Bind Head Screw	A4.0X8 MFZN2BL	+バインド小ネジ			01
320	WD345600	Power Switch Knob	BLACK	PSWノブ	POWER ON/OFF		
330	WD345700	Escutcheon, Power Switch	BLACK	PSWエスカッション			
340	WD290400	Circuit Board	MAS1000(1/4-4/4)	シートMAS			
352	WB970000	Push Spacer	PS-16 KSS	プッシュスペーサ			
360	WD233800	Push Button	ON	ボタンONAssy	ON	6	
365	WD233700	Sleeve ON Button		スリーブONボタン		6	
370	V9664700	Push Button Milky/D-Gray	PFL	ボタンPFL	PFL,AUX1-4,ST(TALK BACK)	11	01
380	EP630210	Bind Head Tapping Screw-S	3.0X6 MFZN2BL	+バインドSタイト		4	01
390	VQ049800	Bonding Tapping Screw-B	3.0X10 MFZN2BL	ボンディングBタイト		4	01
400	--	Holder, Circuit Board		基板固定金具	(WD34620)		
420	WD294600	Jumper Wire	2651P P-2.0 7-60	ジャンパーリード			
430	WD294300	Jumper Wire	2651P P-2.0 13-80	ジャンパーリード		2	
440	V9665200	Volume Knob White/M-Gray		ノブVR-小	GAIN,EFF1,EFF2,PARAMETER, 2TR IN,TALK BACK,PHONES	19	01
450	V9665300	Volume Knob Green/M-Gray	S	ノブVR(S)	HIGH,HI MID,LO MID,LOW	16	01
460	V9665400	Volume Knob Blue/M-Gray	S	ノブVR(S)	AUX1,AUX2,AUX3,AUX4,AUX5, AUX6,AUX1 PRE,AUX2 PRE, AUX3 PRE,AUX4 PRE	38	01
470	V9665500	Volume Knob Red/M-Gray	S	ノブVR(S)	BAL PAN,ST,ST SUB OUT	11	01
480	V9664800	Push Button D-Gray/White	HPF	ボタンHPF	PRE,AUX5/AUX6,1-2,3-4,ST, AFL TO ST,GROUP 1-4	49	01
490	WD346300	Push Button D-Gray	TAP	ボタンTAP	TAP		
500	WD233000	Select Knob Black		ノブSELECT色上	PROGRAM	2	
510	WA674200	Meter Cover		ウィンドウ印刷上リ	Meter		
520	V9664900	Fader Knob Black/L-Gray		ノブFADER	17/18,19/20,21/22,23/24	4	01
530	V9665000	Fader Knob Red/D-Gray		ノブFADER	EFF RTN 1,EFF RTN 2, GROUP 1,GROUP 2,GROUP 3, GROUP 4	6	01
540	V9665100	Fader Knob White/Red		ノブFADER	ST		01
550	WA673900	Fader Knob L-Gray/Black		ノブFADER	MONO		01
560	WD290500	Circuit Board	IN1000	シートIN		2	
570	WD233800	Push Button	ON	ボタンONAssy	ON	16	
575	WD233700	Sleeve ON Button		スリーブONボタン		16	
580	V9664700	Push Button Milky/D-Gray	PFL	ボタンPFL	PFL,PHANTOM +48V	18	01
590	EP630210	Bind Head Tapping Screw-S	3.0X6 MFZN2BL	+バインドSタイト		6	01
600	WD294600	Jumper Wire	2651P P-2.0 7-60	ジャンパーリード			
610	WD294300	Jumper Wire	2651P P-2.0 13-80	ジャンパーリード		2	

*: New Parts

RANK: Japan only

REF NO.	PART NO.	DESCRIPTION	部 品 名	REMARKS	QTY	RANK
620	V9665200	Volume Knob White/M-Gray		ノブ V R 小	GAIN, EFF1, EFF2	48 01
630	V9665300	Volume Knob Green/M-Gray	S	ノブ V R (S)	HIGH, MID, LOW	64 01
640	V9665400	Volume Knob Blue/M-Gray	S	ノブ V R (S)	AUX1, AUX2, AUX3, AUX4	64 01
650	V9665500	Volume Knob Red/M-Gray	S	ノブ V R (S)	PAN	16 01
660	V9664800	Push Button D-Gray/White	HPF	ボ タ ン H P F	PAD, 80(HPF), PRE, AUX5/AUX6 1-2,3-4,ST	128 01
670	V9664900	Fader Knob Black/L-Gray		ノブ F A D E R	1-16	16 01
680	WD233200	Switch Guard Dark Gray	PFL	ガ ー ド P F L		2
690	WA677600	Side Cover L	LEFT	サ イ ド カ バ ー L 塗 装		08
700	WD252600	Hex. Socket Set Screw	3.0X6 MFZN2BL	六 角 穴 付 き S タ イ ト		5
710	EP630210	Bind Head Tapping Screw-S	3.0X6 MFZN2BL	+ バ イ ン ド S タ イ ト		2 01
720	WA677700	Side Cover R	RIGHT	サ イ ド カ バ ー R 塗 装		08
730	WD252600	Hex. Socket Set Screw	3.0X6 MFZN2BL	六 角 穴 付 き S タ イ ト		5
740	EP630210	Bind Head Tapping Screw-S	3.0X6 MFZN2BL	+ バ イ ン ド S タ イ ト		2 01
* 750	WD346400	DSP Shield Base		D S P シ ー ル ド ベ ー ス		
760	VD976600	Bind Head Screw	3.0X8 MFZN2Y	+ バ イ ン ド 小 ネ ジ		6 01
* 770	WD291800	Circuit Board	DSP1000	シ ー ト D S P 1 0 0 0		
780	EP630210	Bind Head Tapping Screw-S	3.0X6 MFZN2BL	+ バ イ ン ド S タ イ ト		4 01
790	--	Shield Case		シ ー ル ド ケ ー ス	(WD34650)	
800	EP630210	Bind Head Tapping Screw-S	3.0X6 MFZN2BL	+ バ イ ン ド S タ イ ト		3 01
810	CB077140	Adhesive Tape	#570F W-19	ア セ テ ー ト テ ー プ		02
820	--	Power Supply Unit	PA 8E08	電 源 シ ー ト A s s y	(WD95860)	
* 820a	WD290800	Circuit Board	PS1000	シ ー ト P S		
820b	--	Heat Sink		ヒ ー ト シ ン ク	(WD34660)	
820c	EP600190	Bind Head Tapping Screw-B	3.0X8 MFZN2BL	+ バ イ ン ド B タ イ ト		3 01
820d	VP157000	Bind Head Tapping Screw-B	A3.0X8 MFZN2BL	+ バ イ ン ド B タ イ ト		2 01
820e	VE683000	Bind Head Tapping Screw-B	3.0X12 MFZN2Y	+ バ イ ン ド B タ イ ト		9 01
820f	VR138400	Bind Head Tapping Screw-B	4.0X12 MFZN2BL	+ バ イ ン ド B タ イ ト		01
820g	--	Silicon Grease	G-746	シ リ コ ン グ リ ス	(0412125)	
* 820h	WD796400	Cord Binder	S-72B	東 線 止 め		
* 820i	VE683000	Bind Head Tapping Screw-B	3.0X12 MFZN2Y	+ バ イ ン ド B タ イ ト		01
820j	VR138400	Bind Head Tapping Screw-B	4.0X12 MFZN2BL	+ バ イ ン ド B タ イ ト		01
865	EP600190	Bind Head Tapping Screw-B	3.0X8 MFZN2BL	+ バ イ ン ド B タ イ ト		4 01
870	--	Transformer Base		ト ラ ン ス ベ ー ス	(WD34670)	
880	EP600190	Bind Head Tapping Screw-B	3.0X8 MFZN2BL	+ バ イ ン ド B タ イ ト		4 01
* 890	X5569A00	Power Transformer	PSE A MG32	電 源 ト ラ ン ス M G 3 2	J	
* 890	X5570A00	Power Transformer	ULA MG32	電 源 ト ラ ン ス M G 3 2	U, V	
* 890	X5571A00	Power Transformer	CE A MG32	電 源 ト ラ ン ス M G 3 2	H, B, W, K, O	
895	--	Silicon Steel Plate Box		珪 素 鋼 板 B O X	(WD34680)	
896	--	Silicon Steel Ring		珪 素 鋼 板 R I N G	(WD34690)	
* 897	WD347000	Spacer, Power Transformer		ト ラ ン ス ベ ー サ		
* 900	WD347100	Cord Binder		東 線 止 め		2
905	V3272800	Cord Holder	T18R	イ ン シ ュ ロ ッ ク タ イ		2
* 920	WD350900	Bottom Cover		ボ ト ム カ バ ー		
922	--	Silicon Steel Plate		珪 素 鋼 板 プ レ ー ト	(WD34730)	
930	EP630210	Bind Head Tapping Screw-S	3.0X6 MFZN2BL	+ バ イ ン ド S タ イ ト		15 01
940	VR138400	Bind Head Tapping Screw-B	4.0X12 MFZN2BL	+ バ イ ン ド B タ イ ト		15 01
950	V8991500	Foot		ゴ ム 脚		4 03
960	VR138400	Bind Head Tapping Screw-B	4.0X12 MFZN2BL	+ バ イ ン ド B タ イ ト		4 01
* 970	WD347400	Side Pad L	LEFT	サ イ ド パ ッ ド L 塗 装		
980	VS205900	Bind Head Tapping Screw-B	4.0X20 MFZN2BL	+ バ イ ン ド B タ イ ト		4 01
982	WC339600	Flat Washer	4.3X8 MFZN2BL	平 座 金 小 型 丸		4
* 990	WD347500	Side Pad R	RIGHT	サ イ ド パ ッ ド R 塗 装		
1000	VS205900	Bind Head Tapping Screw-B	4.0X20 MFZN2BL	+ バ イ ン ド B タ イ ト		4 01
1002	WC339600	Flat Washer	4.3X8 MFZN2BL	平 座 金 小 型 丸		4
1010	--	Label	J	ラ ベ ル メ イ バ ン J	J (WD35100)	
1010	--	Label	U	ラ ベ ル メ イ バ ン U	U, V (WD35110)	
1010	--	Label	H	ラ ベ ル メ イ バ ン H	H, B, W (WD35120)	
1010	--	Label	K	ラ ベ ル メ イ バ ン K	K (WD35130)	
1010	--	Label	CHN	ラ ベ ル メ イ バ ン C H N	O (WD35150)	
1020	--	Caution Label	PA 8E07	ラ ン プ 注 意 文	(WE09510)	
		ACCESSORIES		付 属 品		
	WC249400	AC Cord	J VCTF 0.75X3	電 源 コ ー ド	J	
	WC249500	AC Cord	UC SJT 18/3	電 源 コ ー ド	U, V	05
	WC249600	AC Cord	E H05VV-F 3X1.0	電 源 コ ー ド	H, W, K	05
	WC249700	AC Cord	B H05VV-F 3X1.0	電 源 コ ー ド	B	06
	WD296400	AC Cord	CHN VCTF 0.75X3	電 源 コ ー ド	O	

*: New Parts

RANK: Japan only

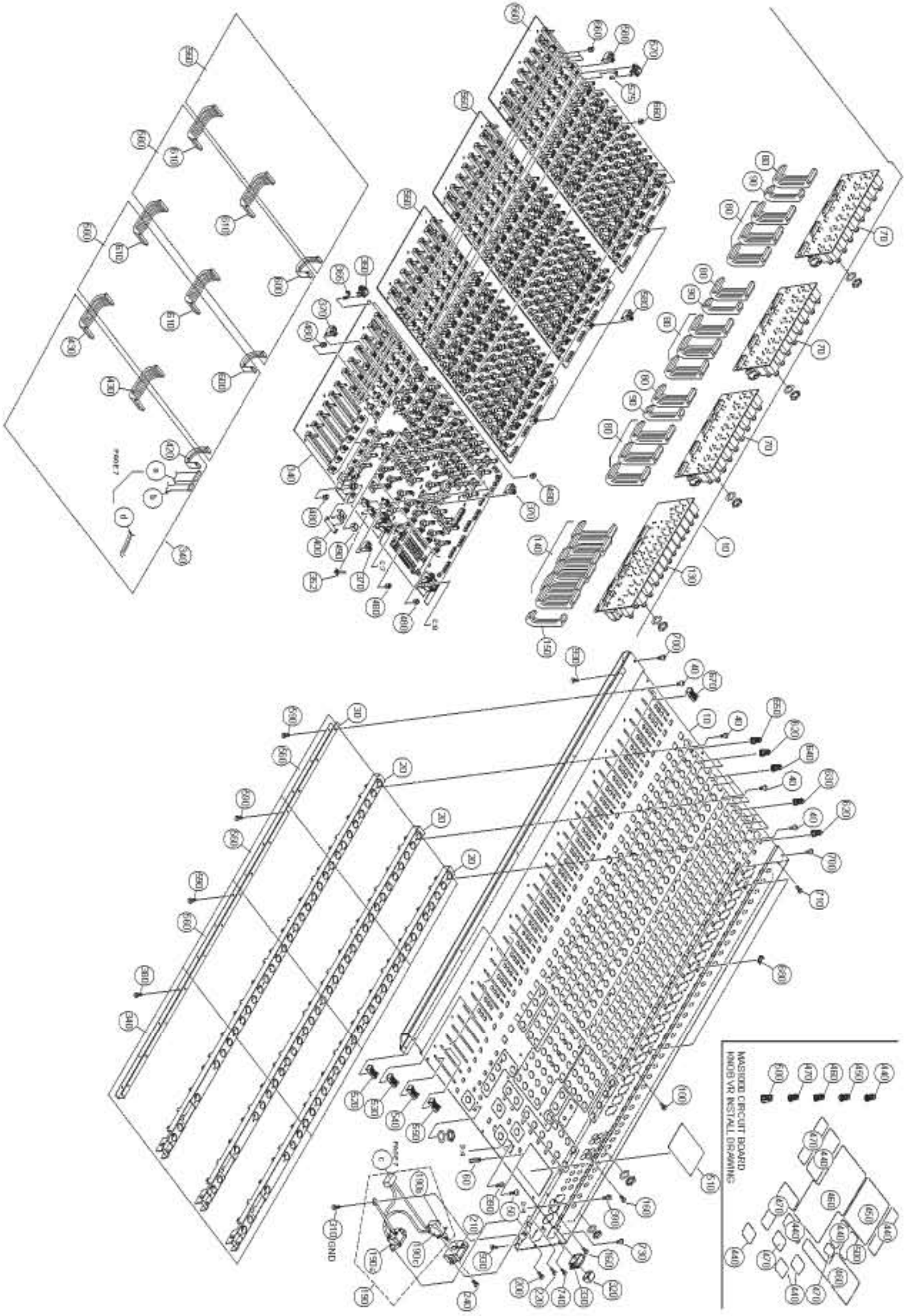

OVERALL ASSEMBLY MG32/14FX (総組立)

MG24/14FX
MG32/14FX

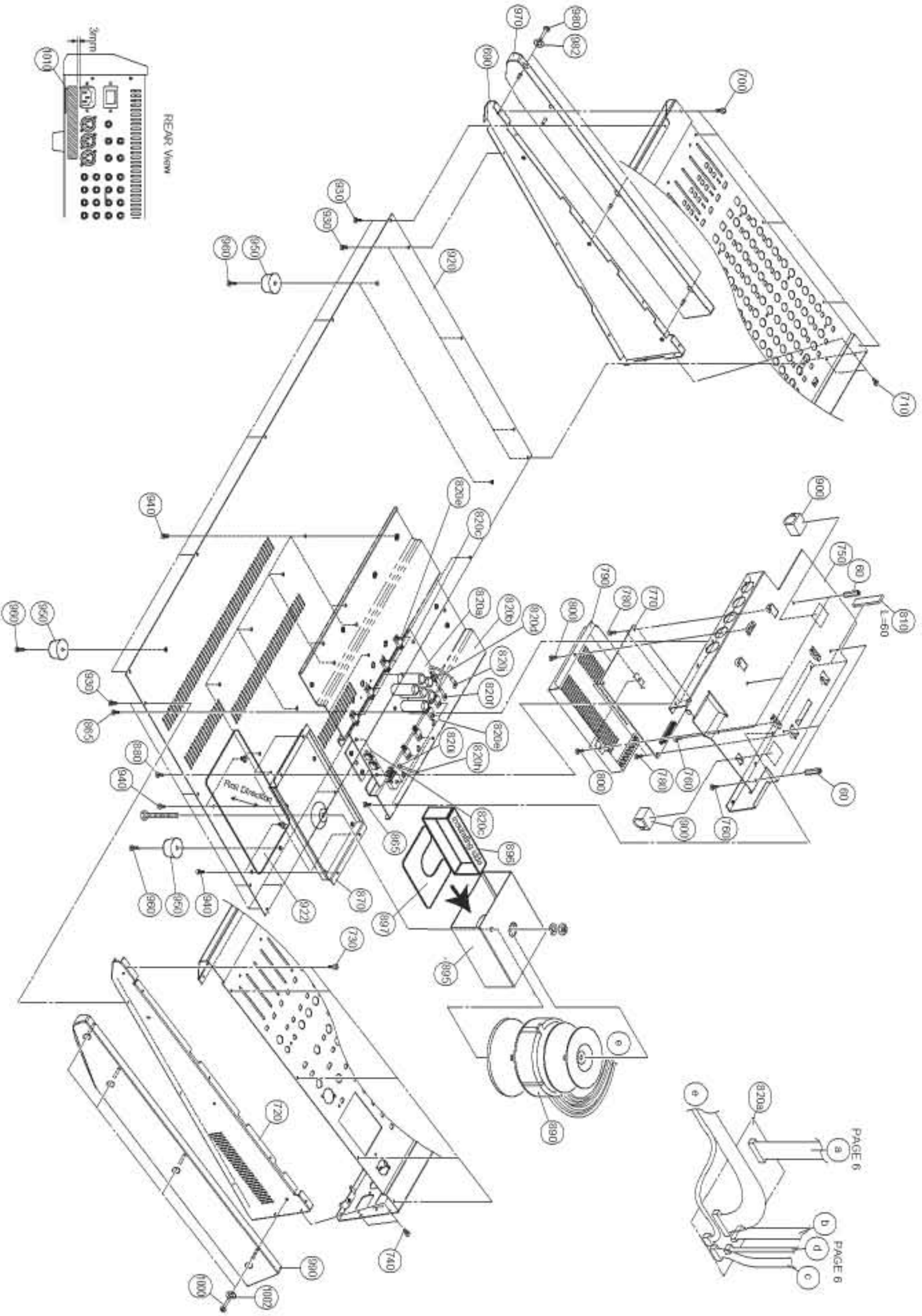

MG24/14FX
MG32/14FX

MG24/14FX
MG32/14FX

REF NO.	PART NO.	DESCRIPTION		部 品 名	REMARKS	QTY	RANK
		OVERALL ASSEMBLY		総組立	MG32/14FX		
*	WD292100	Overall Assembly		総組立	J		
*	WD292200	Overall Assembly		総組立	U,V		
*	WD292300	Overall Assembly		総組立	H,B,W		
*	WD292400	Overall Assembly		総組立	K		
*	WD292500	Overall Assembly		総組立	O		
10	WA671400	Top Cover		トップカバー印刷上リ			23
20	WD299900	Top Cover Support	1	T.Cサポート1		3	
30	WD345100	Top Cover Support	2	T.Cサポート2			
40	WD252600	Hex. Socket Set Screw	3.0X6 MFZN2BL	六角穴付きSタイト		46	
50	WD345200	Hex. Socket Set Screw	3.0X10 MFZN2BL	六角穴付きSタイト		6	
60	WD345300	Spacer	M3.0 L-23	六角スペーサーM3		6	
70	WD290700	Circuit Board	INJK1000	シートINJK		3	
80	WD294900	Jumper Wire	2651P P-2.0 13-120	ジャンパーリード		12	
90	WD295000	Jumper Wire	2651P P-2.0 3-120	ジャンパーリード		3	
100	VQ049800	Bonding Tapping Screw-B	3.0X10 MFZN2BL	ボンディングBタイト		48	01
130	WD290600	Circuit Board	MASJK1000	シートMASJK			
140	WD294900	Jumper Wire	2651P P-2.0 13-120	ジャンパーリード		6	
150	WD295000	Jumper Wire	2651P P-2.0 3-120	ジャンパーリード			
160	VQ049800	Bonding Tapping Screw-B	3.0X10 MFZN2BL	ボンディングBタイト		8	01
190	WD298900	AC-INLET Assembly	AC-INLET	ACINLET束線			
190a	WA782600	AC-IN Connector	ACINLET R-301(B18)	ACインレット	AC IN		
190b	VP184000	Push Switch	SDDL1	プッシュSW	POWER ON/OFF		03
190c	V7682400	Capacitor	1000P 250V J.U.C.S	規格認定コンKH			01
190d	WD297200	Connector Assembly	1P #18 INLET	線材Assy			
190e	WD297300	Connector Assembly	E-LUG #18	線材Assy			
190f	WD297100	Connector Assembly	VH-4P #18	線材Assy			
190g	--	Tube Black	F2 5.0	スミチューブ	(CH00428)		
200	VQ049800	Bonding Tapping Screw-B	3.0X10 MFZN2BL	ボンディングBタイト		2	01
210	WD345400	PS Holder		PSホルダー			
220	EP630210	Bind Head Tapping Screw-S	3.0X6 MFZN2BL	+バインドSタイト		2	01
240	EP630210	Bind Head Tapping Screw-S	3.0X6 MFZN2BL	+バインドSタイト		2	01
310	VP156800	Bind Head Screw	A4.0X8 MFZN2BL	+バインド小ネジ			01
320	WD345600	Power Switch Knob	BLACK	PSWノブ	POWER ON/OFF		
330	WD345700	Escutcheon, Power Switch	BLACK	PSWエスカッション			
340	WD290400	Circuit Board	MAS1000(1/4-4/4)	シートMAS			
352	WB970000	Push Spacer	PS-16 KSS	プッシュスペーサ			
360	WD233800	Push Button	ON	ボタンONAssy	ON	6	
365	WD233700	Sleeve ON Button		スリーブONボタン		6	
370	V9664700	Push Button Milky/D-gray	PFL	ボタンPFL	PFL,AUX1-4,ST(TALK BACK)	11	01
380	EP630210	Bind Head Tapping Screw-S	3.0X6 MFZN2BL	+バインドSタイト		4	01
390	VQ049800	Bonding Tapping Screw-B	3.0X10 MFZN2BL	ボンディングBタイト		4	01
400	--	Holder, Circuit Board		基板固定金具	(WD34620)		
420	WD294600	Jumper Wire	2651P P-2.0 7-60	ジャンパーリード			
430	WD294300	Jumper Wire	2651P P-2.0 13-80	ジャンパーリード		2	
440	V9665200	Volume Knob White/M-Gray		ノブVR-小	GAIN,EFF1,EFF2,PARAMETER, 2TR IN,TALK BACK,PHONES	19	01
450	V9665300	Volume Knob Green/M-Gray	S	ノブVR(S)	HIGH,HI MID,LO MID,LOW	16	01
460	V9665400	Volume Knob Blue/M-Gray	S	ノブVR(S)	AUX1,AUX2,AUX3,AUX4,AUX5, AUX6,AUX1 PRE,AUX2 PRE, AUX3 PRE,AUX4 PRE	38	01
470	V9665500	Volume Knob Red/M-Gray	S	ノブVR(S)	BAL PAN,ST,ST SUB OUT	11	01
480	V9664800	Push Button D-Gray/White	HPF	ボタンHPF	PRE,AUX5/AUX6,1-2,3-4,ST, AFL TO ST,GROUP 1-4	49	01
490	WD346300	Push Button D-Gray	TAP	ボタンTAP	TAP		
500	WD233000	Select Knob Black		ノブSELECT色上	PROGRAM	2	
510	WA674200	Meter Cover		ウィンドウ印刷上リ	Meter		
520	V9664900	Fader Knob Black/L-Gray		ノブFADER	25/26,27/28,29/30,31/32	4	01
530	V9665000	Fader Knob Red/D-Gray		ノブFADER	EFF RTN 1,EFF RTN2, GROUP 1,GROUP 2,GROUP 3, GROUP 4	6	01
540	V9665100	Fader Knob White/Red		ノブFADER	ST		01
550	WA673900	Fader Knob L-Gray/Black		ノブFADER	MONO		01
560	WD290500	Circuit Board	IN1000	シートIN		3	
570	WD233800	Push Button	ON	ボタンONAssy	ON	24	
575	WD233700	Sleeve ON Button		スリーブONボタン		24	
580	V9664700	Push Button Milky/D-Gray	PFL	ボタンPFL	PFL,PHANTOM,+48V	27	01
590	EP630210	Bind Head Tapping Screw-S	3.0X6 MFZN2BL	+バインドSタイト		9	01
600	WD294600	Jumper Wire	2651P P-2.0 7-60	ジャンパーリード		2	
610	WD294300	Jumper Wire	2651P P-2.0 13-80	ジャンパーリード		4	

*: New Parts

RANK: Japan only

REF NO.	PART NO.	DESCRIPTION	部 品 名	REMARKS	QTY	RANK
620	V9665200	Volume Knob White/M-Gray		ノブ V R 小	GAIN, EFF1, EFF2	72 01
630	V9665300	Volume Knob Green/M-Gray	S	ノブ V R (S)	HIGH, MID, LOW	96 01
640	V9665400	Volume Knob Blue/M-Gray	S	ノブ V R (S)	AUX1, AUX2, AUX3, AUX4	96 01
650	V9665500	Volume Knob Red/M-Gray	S	ノブ V R (S)	PAN	24 01
660	V9664800	Push Button D-Gray/White	HPF	ボ タ ン H P F	PAD, 80(HPF), PRE, AUX5/AUX6 1, 2, 3, 4, ST	192 01
670	V9664900	Fader Knob Black/L-Gray		ノブ F A D E R	1-24	24 01
680	WD233200	Switch Guard Dark Gray	PFL	ガ ー ド P F L		3
690	WA677600	Side Cover L	LEFT	サ イ ド カ バ ー L 塗 装		08
700	WD252600	Hex. Socket Set Screw	3.0X6 MFZN2BL	六 角 穴 付 き S タ イ ト		5
710	EP630210	Bind Head Tapping Screw-S	3.0X6 MFZN2BL	+ バ イ ン ド S タ イ ト		2 01
720	WA677700	Side Cover R	RIGHT	サ イ ド カ バ ー R 塗 装		08
730	WD252600	Hex. Socket Set Screw	3.0X6 MFZN2BL	六 角 穴 付 き S タ イ ト		5
740	EP630210	Bind Head Tapping Screw-S	3.0X6 MFZN2BL	+ バ イ ン ド S タ イ ト		2 01
* 750	WD346400	DSP Shield Base		D S P シ ー ル ド ベ ー ス		
760	VD976600	Bind Head Screw	3.0X8 MFZN2Y	+ バ イ ン ド 小 ネ ジ		6 01
* 770	WD291800	Circuit Board	DSP1000	シ ー ト D S P 1 0 0 0		
780	EP630210	Bind Head Tapping Screw-S	3.0X6 MFZN2BL	+ バ イ ン ド S タ イ ト		4 01
790	--	Shield Case		シ ー ル ド ケ ー ス	(WD34650)	
800	EP630210	Bind Head Tapping Screw-S	3.0X6 MFZN2BL	+ バ イ ン ド S タ イ ト		3 01
810	CB077140	Adhesive Tape	#570F W-19	ア セ テ ー ト テ ー プ		02
820	--	Power supply Unit	PA 8E08		(WD95860)	
* 820a	WD290800	Circuit Board	PS1000	シ ー ト P S		
820b	--	Heat Sink		ヒ ー ト シ ン ク	(WD34660)	
820c	EP600190	Bind Head Tapping Screw-B	3.0X8 MFZN2BL	+ バ イ ン ド B タ イ ト		3 01
820d	VP157000	Bind Head Tapping Screw-B	A3.0X8 MFZN2BL	+ バ イ ン ド B タ イ ト		2 01
820e	VE683000	Bind Head Tapping Screw-B	3.0X12 MFZN2Y	+ バ イ ン ド B タ イ ト		9 01
820f	VR138400	Bind Head Tapping Screw-B	4.0X12 MFZN2BL	+ バ イ ン ド B タ イ ト		01
820g	--	Silicon Grease	G-746	シ リ コ ン グ リ ス	(0412125)	
* 820h	WD796400	Cord Binder	S-72B	東 線 止 め		
820i	VE683000	Bind Head Tapping Screw-B	3.0X12 MFZN2Y	+ バ イ ン ド B タ イ ト		01
820j	VR138400	Bind Head Tapping Screw-B	4.0X12 MFZN2BL	+ バ イ ン ド B タ イ ト		01
865	EP600190	Bind Head Tapping Screw-B	3.0X8 MFZN2BL	+ バ イ ン ド B タ イ ト		4 01
870	--	Transformer Base		ト ラ ン ス ベ ー ス	(WD34670)	
880	EP600190	Bind Head Tapping Screw-B	3.0X8 MFZN2BL	+ バ イ ン ド B タ イ ト		4 01
* 890	X5569A00	Power Transformer	PSE A	電 源 ト ラ ン ス M G 3 2	J	
* 890	X5570A00	Power Transformer	UL A	電 源 ト ラ ン ス M G 3 2	U, V	
* 890	X5571A00	Power Transformer	CE A	電 源 ト ラ ン ス M G 3 2	H, B, W, K, O	
895	--	Silicon Steel Plate Box		珪 素 鋼 板 B O X	(WD34680)	
896	--	Silicon Steel Ring		珪 素 鋼 板 R I N G	(WD34690)	
* 897	WD347000	Spacer, Power Transformer		ト ラ ン ス ベ ー サ		
* 900	WD347100	Cord Binder		東 線 止 め		2
905	V3272800	Cord Holder	T18R	イ ン シ ュ ロ ッ ク タ イ		2
* 920	WD347200	Bottom Cover		ボ ト ム カ バ ー		
922	--	Silicon Steel Plate		珪 素 鋼 板 プ レ ー ト	(WD34730)	
930	EP630210	Bind Head Tapping Screw-S	3.0X6 MFZN2BL	+ バ イ ン ド S タ イ ト		17 01
940	VR138400	Bind Head Tapping Screw-B	4.0X12 MFZN2BL	+ バ イ ン ド B タ イ ト		15 01
950	V8991500	Foot		ゴ ム 脚		4 03
960	VR138400	Bind Head Tapping Screw-B	4.0X12 MFZN2BL	+ バ イ ン ド B タ イ ト		4 01
* 970	WD347400	Side Pad L	LEFT	サ イ ド パ ッ ド L 塗 装		
980	VS205900	Bind Head Tapping Screw-B	4.0X20 MFZN2BL	+ バ イ ン ド B タ イ ト		4 01
982	WC339600	Flat Washer	4.3X8 MFZN2BL	平 座 金 小 型 丸		4
* 990	WD347500	Side Pad R	RIGHT	サ イ ド パ ッ ド R 塗 装		
1000	VS205900	Bind Head Tapping Screw-B	4.0X20 MFZN2BL	+ バ イ ン ド B タ イ ト		4 01
1002	WC339600	Flat Washer	4.3X8 MFZN2BL	平 座 金 小 型 丸		4
1010	--	Label	J	ラ ベ ル メ イ バ ン J	J (WD34760)	
1010	--	Label	U	ラ ベ ル メ イ バ ン U	U, V (WD34770)	
1010	--	Label	H	ラ ベ ル メ イ バ ン H	H, B, W (WD34780)	
1010	--	Label	K	ラ ベ ル メ イ バ ン K	K (WD34790)	
1010	--	Label	CHN	ラ ベ ル メ イ バ ン C H N	O (WD34800)	
1020	--	Caution Label	PA 8E07	ラ ン プ 注 意 文	(WE09510)	
		ACCESSORIES		付 属 品		
* 1020	WC249400	AC Cord	J VCTF 0.75X3	電 源 コ ー ド	J	
* 1020	WC249500	AC Cord	UC SJT 18/3	電 源 コ ー ド	U, V	05
* 1020	WC249600	AC Cord	E H05VV-F 3X1.0	電 源 コ ー ド	H, W, K	05
* 1020	WC249700	AC Cord	B H05VV-F 3X1.0	電 源 コ ー ド	B	06
* 1020	WD296400	AC Cord	CHN VCTF 0.75X3	電 源 コ ー ド	O	

*: New Parts

RANK: Japan only

ELECTRICAL PARTS (電気部品)

REF NO.	PART NO.	DESCRIPTION	部 品 名	REMARKS	QTY	RANK
		ELECTRICAL PARTS		MG24/14FX, MG32/14FX		
*	WD293700	Circuit Board	DSP1000	シート DSP		(X3710B0)
*	WD290500	Circuit Board	IN1000	シート I N		(X3706C0)
*	WD290700	Circuit Board	INJK1000	シート I N J K		(X3708B0)
*	WD290400	Circuit Board	MAS1000(1/4-4/4)	シート M A S		(X3705C0)
*	WD290600	Circuit Board	MASJK1000	シート M A S J K		(X3707B0)
*	WD290800	Circuit Board	PS1000	シート P S		(X3709D0)
	WD293700	Circuit Board	DSP1000	シート DSP		(X3710B0)
C101	US065100	Ceramic Capacitor-F (chip)	0.100 50V Z	チップセラ F		
C102	US065100	Ceramic Capacitor-F (chip)	0.100 50V Z	チップセラ F		
C103	V9726600	Electrolytic Cap.	47.00 25.0V	ケミコン		01
C104	US065100	Ceramic Capacitor-F (chip)	0.100 50V Z	チップセラ F		
-108	US065100	Ceramic Capacitor-F (chip)	0.100 50V Z	チップセラ F		
C109	UA654470	Mylar Capacitor	0.0470 50V J	マイラ - コ		01
C110	V9726600	Electrolytic Cap.	47.00 25.0V	ケミコン		01
C111	V9726600	Electrolytic Cap.	47.00 25.0V	ケミコン		01
C113	V9726400	Electrolytic Cap.	100.00 16.0V	ケミコン		01
C114	V9726400	Electrolytic Cap.	100.00 16.0V	ケミコン		01
C116	US065100	Ceramic Capacitor-F (chip)	0.100 50V Z	チップセラ F		
C117	US065100	Ceramic Capacitor-F (chip)	0.100 50V Z	チップセラ F		
C119	US065100	Ceramic Capacitor-F (chip)	0.100 50V Z	チップセラ F		
C120	US062100	Ceramic Capacitor-SL(chip)	100P 50V J	チップセラ (S L)		01
C122	US064100	Ceramic Capacitor-B (chip)	0.0100 50V K	チップセラ (B)		01
-126	US064100	Ceramic Capacitor-B (chip)	0.0100 50V K	チップセラ (B)		01
C127	US065100	Ceramic Capacitor-F (chip)	0.100 50V Z	チップセラ F		
C128	US064100	Ceramic Capacitor-B (chip)	0.0100 50V K	チップセラ (B)		01
-135	US064100	Ceramic Capacitor-B (chip)	0.0100 50V K	チップセラ (B)		01
C136	V9726500	Electrolytic Cap.	10.00 25.0V	ケミコン		01
C137	US065100	Ceramic Capacitor-F (chip)	0.100 50V Z	チップセラ F		
C138	US061220	Ceramic Capacitor-CH(chip)	22P 50V J	チップセラ (C H)		01
C139	US061220	Ceramic Capacitor-CH(chip)	22P 50V J	チップセラ (C H)		01
C140	V9726500	Electrolytic Cap.	10.00 25.0V	ケミコン		01
-143	V9726500	Electrolytic Cap.	10.00 25.0V	ケミコン		01
C144	US062100	Ceramic Capacitor-SL(chip)	100P 50V J	チップセラ (S L)		01
C145	US065100	Ceramic Capacitor-F (chip)	0.100 50V Z	チップセラ F		
C146	US062100	Ceramic Capacitor-SL(chip)	100P 50V J	チップセラ (S L)		01
C147	US065100	Ceramic Capacitor-F (chip)	0.100 50V Z	チップセラ F		
C148	US062100	Ceramic Capacitor-SL(chip)	100P 50V J	チップセラ (S L)		01
C149	US062100	Ceramic Capacitor-SL(chip)	100P 50V J	チップセラ (S L)		01
C150	UA653120	Mylar Capacitor	1200P 50V J	マイラ - コ		01
C151	UA653120	Mylar Capacitor	1200P 50V J	マイラ - コ		01
C152	V9727500	Electrolytic Cap.	1.00 50.0V	ケミコン		01
C153	V9726600	Electrolytic Cap.	47.00 25.0V	ケミコン		01
C154	V9726600	Electrolytic Cap.	47.00 25.0V	ケミコン		01
C155	US061470	Ceramic Capacitor-CH(chip)	47P 50V J	チップセラ (C H)		01
C156	US061470	Ceramic Capacitor-CH(chip)	47P 50V J	チップセラ (C H)		01
C157	US062100	Ceramic Capacitor-SL(chip)	100P 50V J	チップセラ (S L)		01
C158	US062100	Ceramic Capacitor-SL(chip)	100P 50V J	チップセラ (S L)		01
C159	V9726500	Electrolytic Cap.	10.00 25.0V	ケミコン		01
-161	V9726500	Electrolytic Cap.	10.00 25.0V	ケミコン		01
C162	US065100	Ceramic Capacitor-F (chip)	0.100 50V Z	チップセラ F		
-164	US065100	Ceramic Capacitor-F (chip)	0.100 50V Z	チップセラ F		
C165	V9726500	Electrolytic Cap.	10.00 25.0V	ケミコン		01
C166	V9726500	Electrolytic Cap.	10.00 25.0V	ケミコン		01
C167	US065100	Ceramic Capacitor-F (chip)	0.100 50V Z	チップセラ F		
-169	US065100	Ceramic Capacitor-F (chip)	0.100 50V Z	チップセラ F		
C170	V9726400	Electrolytic Cap.	100.00 16.0V	ケミコン		01
C171	US065100	Ceramic Capacitor-F (chip)	0.100 50V Z	チップセラ F		
-174	US065100	Ceramic Capacitor-F (chip)	0.100 50V Z	チップセラ F		
C175	V9726400	Electrolytic Cap.	100.00 16.0V	ケミコン		01
C176	US065100	Ceramic Capacitor-F (chip)	0.100 50V Z	チップセラ F		
-185	US065100	Ceramic Capacitor-F (chip)	0.100 50V Z	チップセラ F		
C187	US065100	Ceramic Capacitor-F (chip)	0.100 50V Z	チップセラ F		
C188	US065100	Ceramic Capacitor-F (chip)	0.100 50V Z	チップセラ F		
C189	V9726400	Electrolytic Cap.	100.00 16.0V	ケミコン		01
C190	US065100	Ceramic Capacitor-F (chip)	0.100 50V Z	チップセラ F		
-192	US065100	Ceramic Capacitor-F (chip)	0.100 50V Z	チップセラ F		
C194	US065100	Ceramic Capacitor-F (chip)	0.100 50V Z	チップセラ F		
-200	US065100	Ceramic Capacitor-F (chip)	0.100 50V Z	チップセラ F		

*: New Parts

RANK: Japan only

REF NO.	PART NO.	DESCRIPTION		部 品 名	REMARKS	QTY	RANK
C201	US063100	Ceramic Capacitor-B (chip)	1000P 50V K	チップセラ (B)			01
C202	US063100	Ceramic Capacitor-B (chip)	1000P 50V K	チップセラ (B)			01
C203	V9727500	Electrolytic Cap.	1.00 50.0V	ケ ミ コ ン			01
C205	V9726500	Electrolytic Cap.	10.00 25.0V	ケ ミ コ ン			01
C206	V9726500	Electrolytic Cap.	10.00 25.0V	ケ ミ コ ン			01
C301	US064100	Ceramic Capacitor-B (chip)	0.0100 50V K	チップセラ (B)			01
-303	US064100	Ceramic Capacitor-B (chip)	0.0100 50V K	チップセラ (B)			01
C304	US065100	Ceramic Capacitor-F (chip)	0.100 50V Z	チップセラ F			
-309	US065100	Ceramic Capacitor-F (chip)	0.100 50V Z	チップセラ F			
C340	V9726500	Electrolytic Cap.	10.00 25.0V	ケ ミ コ ン			01
-343	V9726500	Electrolytic Cap.	10.00 25.0V	ケ ミ コ ン			01
C344	US062100	Ceramic Capacitor-SL(chip)	100P 50V J	チップセラ (S L)			01
C345	US065100	Ceramic Capacitor-F (chip)	0.100 50V Z	チップセラ F			
C346	US062100	Ceramic Capacitor-SL(chip)	100P 50V J	チップセラ (S L)			01
C347	US065100	Ceramic Capacitor-F (chip)	0.100 50V Z	チップセラ F			
C348	US062100	Ceramic Capacitor-SL(chip)	100P 50V J	チップセラ (S L)			01
C349	US062100	Ceramic Capacitor-SL(chip)	100P 50V J	チップセラ (S L)			01
C350	UA653120	Mylar Capacitor	1200P 50V J	マイラ - コ ン			01
C351	UA653120	Mylar Capacitor	1200P 50V J	マイラ - コ ン			01
C353	V9726600	Electrolytic Cap.	47.00 25.0V	ケ ミ コ ン			01
C354	V9726600	Electrolytic Cap.	47.00 25.0V	ケ ミ コ ン			01
C355	US061470	Ceramic Capacitor-CH(chip)	47P 50V J	チップセラ (C H)			01
C356	US061470	Ceramic Capacitor-CH(chip)	47P 50V J	チップセラ (C H)			01
C357	US062100	Ceramic Capacitor-SL(chip)	100P 50V J	チップセラ (S L)			01
C358	US062100	Ceramic Capacitor-SL(chip)	100P 50V J	チップセラ (S L)			01
C359	V9726500	Electrolytic Cap.	10.00 25.0V	ケ ミ コ ン			01
-361	V9726500	Electrolytic Cap.	10.00 25.0V	ケ ミ コ ン			01
C362	US065100	Ceramic Capacitor-F (chip)	0.100 50V Z	チップセラ F			
-364	US065100	Ceramic Capacitor-F (chip)	0.100 50V Z	チップセラ F			
C365	V9726500	Electrolytic Cap.	10.00 25.0V	ケ ミ コ ン			01
C366	V9726500	Electrolytic Cap.	10.00 25.0V	ケ ミ コ ン			01
C367	US065100	Ceramic Capacitor-F (chip)	0.100 50V Z	チップセラ F			
C368	V9726500	Electrolytic Cap.	10.00 25.0V	ケ ミ コ ン			01
CN101	WA521900	Pin Header	HIF3H-34PB-2.54DSA	ピンヘッダー			
CN104	VB390100	Connector Base Post	PH 5P TE	コネクタベースポスト			01
CN105	VB390200	Connector Base Post	PH 6P TE	コネクタベースポスト			01
EM101	WA093400	LC Filter	ZJSR5101-223TA	LCフィルター E M I			01
-105	WA093400	LC Filter	ZJSR5101-223TA	LCフィルター E M I			01
IC101	XU965A00	IC	UPC29M33T-E1		C REGULATOR +3.3V		03
IC102	XY650A00	IC	PST595CMT		C SYSTEM RESET		03
IC103	XG948E00	IC	YM3436D-FZ		C DIR2		11
IC104	XZ110A00	IC	74HCU04DT		C INVERTER		01
IC105	XJ553A00	IC	NJM2068MD-T1		C		02
-107	XJ553A00	IC	NJM2068MD-T1		C OP AMP		02
IC105	X3505A00	IC	NJM2068MD-TE2		C		02
-107	X3505A00	IC	NJM2068MD-TE2		C		02
IC108	XW008A00	IC	AK4522VF-E2		C CODEC		07
IC109	X2416C00	IC	M30622MCA-8H6FP		C MCU		08
IC110	XT160A00	IC	93LC56T-I/SN		C EEPROM 2K		03
IC110	X5667A00	IC	93LC56CT-VSNG		C		03
IC111	XZ108A00	IC	74HC08DT		C AND		01
IC112	XV988A00	IC	YSS910-S		C DSP6		10
IC112	XV988B00	IC	YSS910-V		C		09
IC113	XU462A00	IC	MSM514260C-60TS-K		C DRAM 4M		08
IC113	XU462B00	IC	MSM514260E-60T3K		C		07
IC113	X5821A00	IC	GLT44016-40TC(T/R)		C		
IC114	XU462A00	IC	MSM514260C-60TS-K		C DRAM 4M		08
IC114	XU462B00	IC	MSM514260E-60T3K		C		07
IC114	X5821A00	IC	GLT44016-40TC(T/R)		C		
IC305	XJ553A00	IC	NJM2068MD-T1		C		02
-307	XJ553A00	IC	NJM2068MD-T1		C OP AMP		02
IC305	X3505A00	IC	NJM2068MD-TE2		C		02
-307	X3505A00	IC	NJM2068MD-TE2		C		02
IC308	XW008A00	IC	AK4522VF-E2		C CODEC		07
L101	GE300670	Ferrite Bead	BL02RN2-R62T4	フェライトビーズ			02
-107	GE300670	Ferrite Bead	BL02RN2-R62T4	フェライトビーズ			02
L111	V3063400	Chip Inductance	BLM18BD601SN1D	チップインダクタ			01
-140	V3063400	Chip Inductance	BLM18BD601SN1D	チップインダクタ			01
L302	GE300670	Ferrite Bead	BL02RN2-R62T4	フェライトビーズ			02
L330	V3063400	Chip Inductance	BLM18BD601SN1D	チップインダクタ			01

*: New Parts

RANK: Japan only

MG24/14FX
MG32/14FX

REF NO.	PART NO.	DESCRIPTION	部品名	REMARKS	QTY	RANK
-332	V3063400	Chip Inductance	チップインダクタ			01
L339	V3063400	Chip Inductance	チップインダクタ			01
L340	V3063400	Chip Inductance	チップインダクタ			01
Q101	VV655000	Digital Transistor	デジタルトランジスタ			01
Q102	VV655400	Digital Transistor	デジタルトランジスタ			01
Q103	VD303700	Transistor	トランジスタ			01
Q104	VD303700	Transistor	トランジスタ			01
Q105	VV655000	Digital Transistor	デジタルトランジスタ			01
-107	VV655000	Digital Transistor	デジタルトランジスタ			01
Q303	VD303700	Transistor	トランジスタ			01
Q304	VD303700	Transistor	トランジスタ			01
R101	RD350000	Carbon Resistor (chip)	チップ抵抗			01
R102	RD350000	Carbon Resistor (chip)	チップ抵抗			01
R107	RD356330	Carbon Resistor (chip)	チップ抵抗			01
R108	RD355470	Carbon Resistor (chip)	チップ抵抗			01
R109	RD355100	Carbon Resistor (chip)	チップ抵抗			01
R111	RD359100	Carbon Resistor (chip)	チップ抵抗			01
R112	RD357100	Carbon Resistor (chip)	チップ抵抗			01
R114	RD357100	Carbon Resistor (chip)	チップ抵抗			01
-124	RD357100	Carbon Resistor (chip)	チップ抵抗			01
R125	RD356100	Carbon Resistor (chip)	チップ抵抗			01
-134	RD356100	Carbon Resistor (chip)	チップ抵抗			01
R135	RD354100	Carbon Resistor (chip)	チップ抵抗			01
R136	RD356100	Carbon Resistor (chip)	チップ抵抗			01
-139	RD356100	Carbon Resistor (chip)	チップ抵抗			01
R141	RD359100	Carbon Resistor (chip)	チップ抵抗			01
R142	RD355100	Carbon Resistor (chip)	チップ抵抗			01
R143	RD357680	Carbon Resistor (chip)	チップ抵抗			01
R144	RD357680	Carbon Resistor (chip)	チップ抵抗			01
R145	RD356470	Carbon Resistor (chip)	チップ抵抗			01
R146	RD354330	Carbon Resistor (chip)	チップ抵抗			01
R147	RD356470	Carbon Resistor (chip)	チップ抵抗			01
R148	RD356470	Carbon Resistor (chip)	チップ抵抗			01
R149	RD354330	Carbon Resistor (chip)	チップ抵抗			01
R150	RD356470	Carbon Resistor (chip)	チップ抵抗			01
R151	RD356390	Carbon Resistor (chip)	チップ抵抗			01
R152	RD356390	Carbon Resistor (chip)	チップ抵抗			01
R153	RD356470	Carbon Resistor (chip)	チップ抵抗			01
-156	RD356470	Carbon Resistor (chip)	チップ抵抗			01
R157	RD355330	Carbon Resistor (chip)	チップ抵抗			01
-160	RD355330	Carbon Resistor (chip)	チップ抵抗			01
R161	RD356100	Carbon Resistor (chip)	チップ抵抗			01
R162	RD356100	Carbon Resistor (chip)	チップ抵抗			01
R165	RD358100	Carbon Resistor (chip)	チップ抵抗			01
R166	RD358100	Carbon Resistor (chip)	チップ抵抗			01
R167	RD356100	Carbon Resistor (chip)	チップ抵抗			01
-169	RD356100	Carbon Resistor (chip)	チップ抵抗			01
R170	RD357100	Carbon Resistor (chip)	チップ抵抗			01
R171	RD357100	Carbon Resistor (chip)	チップ抵抗			01
R172	RD356120	Carbon Resistor (chip)	チップ抵抗			01
R173	RD356120	Carbon Resistor (chip)	チップ抵抗			01
R174	RD357100	Carbon Resistor (chip)	チップ抵抗			01
R175	RD356120	Carbon Resistor (chip)	チップ抵抗			01
R176	RD356120	Carbon Resistor (chip)	チップ抵抗			01
R178	RD153470	Carbon Resistor (chip)	チップ抵抗			01
R179	RD357100	Carbon Resistor (chip)	チップ抵抗			01
-181	RD357100	Carbon Resistor (chip)	チップ抵抗			01
R183	RD357100	Carbon Resistor (chip)	チップ抵抗			01
R186	RD356560	Carbon Resistor (chip)	チップ抵抗			01
R187	RD357100	Carbon Resistor (chip)	チップ抵抗			01
-189	RD357100	Carbon Resistor (chip)	チップ抵抗			01
R190	RD359100	Carbon Resistor (chip)	チップ抵抗			01
R191	RD350000	Carbon Resistor (chip)	チップ抵抗			01
R192	RD357100	Carbon Resistor (chip)	チップ抵抗			01
R193	RD355100	Carbon Resistor (chip)	チップ抵抗			01
R194	RD355100	Carbon Resistor (chip)	チップ抵抗			01
R195	RD357100	Carbon Resistor (chip)	チップ抵抗			01
R196	RD355100	Carbon Resistor (chip)	チップ抵抗			01
R197	RD357100	Carbon Resistor (chip)	チップ抵抗			01
R198	RD357100	Carbon Resistor (chip)	チップ抵抗			01

*: New Parts

RANK: Japan only

REF NO.	PART NO.	DESCRIPTION		部 品 名	REMARKS	QTY	RANK
R201	RD357100	Carbon Resistor (chip)	10.0K 63M J	チ ッ プ 抵 抗			01
-234	RD357100	Carbon Resistor (chip)	10.0K 63M J	チ ッ プ 抵 抗			01
R301	RD357100	Carbon Resistor (chip)	10.0K 63M J	チ ッ プ 抵 抗			01
R302	RD354100	Carbon Resistor (chip)	10.0 63M J	チ ッ プ 抵 抗			01
R303	RD356100	Carbon Resistor (chip)	1.0K 63M J	チ ッ プ 抵 抗			01
R304	RD356100	Carbon Resistor (chip)	1.0K 63M J	チ ッ プ 抵 抗			01
R305	RD350000	Carbon Resistor (chip)	0 63M J	チ ッ プ 抵 抗			01
-308	RD350000	Carbon Resistor (chip)	0 63M J	チ ッ プ 抵 抗			01
R343	RD357680	Carbon Resistor (chip)	68.0K 63M J	チ ッ プ 抵 抗			01
R344	RD357680	Carbon Resistor (chip)	68.0K 63M J	チ ッ プ 抵 抗			01
R345	RD356470	Carbon Resistor (chip)	4.7K 63M J	チ ッ プ 抵 抗			01
R346	RD354330	Carbon Resistor (chip)	33.0 63M J	チ ッ プ 抵 抗			01
R347	RD356470	Carbon Resistor (chip)	4.7K 63M J	チ ッ プ 抵 抗			01
R348	RD356470	Carbon Resistor (chip)	4.7K 63M J	チ ッ プ 抵 抗			01
R349	RD354330	Carbon Resistor (chip)	33.0 63M J	チ ッ プ 抵 抗			01
R350	RD356470	Carbon Resistor (chip)	4.7K 63M J	チ ッ プ 抵 抗			01
R351	RD356390	Carbon Resistor (chip)	3.9K 63M J	チ ッ プ 抵 抗			01
R352	RD356390	Carbon Resistor (chip)	3.9K 63M J	チ ッ プ 抵 抗			01
R353	RD356470	Carbon Resistor (chip)	4.7K 63M J	チ ッ プ 抵 抗			01
-356	RD356470	Carbon Resistor (chip)	4.7K 63M J	チ ッ プ 抵 抗			01
R357	RD355330	Carbon Resistor (chip)	330.0 63M J	チ ッ プ 抵 抗			01
-360	RD355330	Carbon Resistor (chip)	330.0 63M J	チ ッ プ 抵 抗			01
R361	RD356100	Carbon Resistor (chip)	1.0K 63M J	チ ッ プ 抵 抗			01
R362	RD356100	Carbon Resistor (chip)	1.0K 63M J	チ ッ プ 抵 抗			01
R365	RD358100	Carbon Resistor (chip)	100.0K 63M J	チ ッ プ 抵 抗			01
R366	RD358100	Carbon Resistor (chip)	100.0K 63M J	チ ッ プ 抵 抗			01
R368	RD356100	Carbon Resistor (chip)	1.0K 63M J	チ ッ プ 抵 抗			01
R369	RD356100	Carbon Resistor (chip)	1.0K 63M J	チ ッ プ 抵 抗			01
R370	RD357100	Carbon Resistor (chip)	10.0K 63M J	チ ッ プ 抵 抗			01
R371	RD357100	Carbon Resistor (chip)	10.0K 63M J	チ ッ プ 抵 抗			01
R372	RD356120	Carbon Resistor (chip)	1.2K 63M J	チ ッ プ 抵 抗			01
R373	RD356120	Carbon Resistor (chip)	1.2K 63M J	チ ッ プ 抵 抗			01
R375	RD356120	Carbon Resistor (chip)	1.2K 63M J	チ ッ プ 抵 抗			01
R376	RD356120	Carbon Resistor (chip)	1.2K 63M J	チ ッ プ 抵 抗			01
R378	RD153470	Carbon Resistor (chip)	4.7 1/4 J	チ ッ プ 抵 抗			01
R379	RD357680	Carbon Resistor (chip)	68.0K 63M J	チ ッ プ 抵 抗			01
-381	RD357680	Carbon Resistor (chip)	68.0K 63M J	チ ッ プ 抵 抗			01
R382	RD350000	Carbon Resistor (chip)	0 63M J	チ ッ プ 抵 抗			01
X101	VY891500	Quartz Crystal Unit	12.288 SMD-49	水 晶 振 動 子			03
X102	V3811500	Ceramic Resonator	16M CSTCV16M0X51J-	セラミック振動子			01
X103	V3743900	Ceramic Resonator	30.00M CSTCV30M0	セラミック振動子			02
*	WD290500	Circuit Board	IN1000	シ ー ト I N	(X3706C0)		
300	WD232700	LED Spacer		ス ペ ー サ L E D		16	
C101	V9726500	Electrolytic Cap.	10.00 25.0V	ケ ミ コ ン			01
C102	V9726500	Electrolytic Cap.	10.00 25.0V	ケ ミ コ ン			01
C103	US062470	Ceramic Capacitor-SL(chip)	470P 50V J	チップセラ (S L)			01
C104	US062470	Ceramic Capacitor-SL(chip)	470P 50V J	チップセラ (S L)			01
C105	US063100	Ceramic Capacitor-B (chip)	1000P 50V K	チップセラ (B)			01
C106	US061100	Ceramic Capacitor-CH(chip)	10P 50V D	チップセラ (C H)			01
C107	V9726300	Electrolytic Cap.	470.00 10.0V	ケ ミ コ ン			01
C108	US063100	Ceramic Capacitor-B (chip)	1000P 50V K	チップセラ (B)			01
C109	US061100	Ceramic Capacitor-CH(chip)	10P 50V D	チップセラ (C H)			01
C110	US062220	Ceramic Capacitor-SL(chip)	220P 50V J	チップセラ (S L)			01
C111	US061330	Ceramic Capacitor-CH(chip)	33P 50V J	チップセラ (C H)			01
C112	V9726600	Electrolytic Cap.	47.00 25.0V	ケ ミ コ ン			01
C113	UA654820	Mylar Capacitor	0.0820 50V J	マイラ - コ ン			01
C114	UA654820	Mylar Capacitor	0.0820 50V J	マイラ - コ ン			01
C115	US062100	Ceramic Capacitor-SL(chip)	100P 50V J	チップセラ (S L)			01
C116	V9726600	Electrolytic Cap.	47.00 25.0V	ケ ミ コ ン			01
C117	V9726600	Electrolytic Cap.	47.00 25.0V	ケ ミ コ ン			01
C118	UA654390	Mylar Capacitor	0.0390 50V J	マイラ - コ ン			01
C119	UA652820	Mylar Capacitor	820P 50V J	マイラ - コ ン			01
C120	US061330	Ceramic Capacitor-CH(chip)	33P 50V J	チップセラ (C H)			01
C121	US062100	Ceramic Capacitor-SL(chip)	100P 50V J	チップセラ (S L)			01
C122	UA653390	Mylar Capacitor	3900P 50V J	マイラ - コ ン			01
C123	US062100	Ceramic Capacitor-SL(chip)	100P 50V J	チップセラ (S L)			01
C124	US061470	Ceramic Capacitor-CH(chip)	47P 50V J	チップセラ (C H)			01
C125	UA654100	Mylar Capacitor	0.0100 50V J	マイラ - コ ン			01
C126	V9726600	Electrolytic Cap.	47.00 25.0V	ケ ミ コ ン			01

*: New Parts

RANK: Japan only

MG24/14FX
MG32/14FX

REF NO.	PART NO.	DESCRIPTION		部 品 名	REMARKS	QTY	RANK
C127	V9727600	Electrolytic Cap.	4.7 50.0V	ケ ミ コ ン			01
C128	V9727600	Electrolytic Cap.	4.7 50.0V	ケ ミ コ ン			01
C129	V9726400	Electrolytic Cap.	100.00 16.0V	ケ ミ コ ン			01
C130	US064100	Ceramic Capacitor-B (chip)	0.0100 50V K	チ ッ プ セ ラ (B)			01
C131	US064100	Ceramic Capacitor-B (chip)	0.0100 50V K	チ ッ プ セ ラ (B)			01
C132	V9726400	Electrolytic Cap.	100.00 16.0V	ケ ミ コ ン			01
C133	US064100	Ceramic Capacitor-B (chip)	0.0100 50V K	チ ッ プ セ ラ (B)			01
-138	US064100	Ceramic Capacitor-B (chip)	0.0100 50V K	チ ッ プ セ ラ (B)			01
C139	US063100	Ceramic Capacitor-B (chip)	1000P 50V K	チ ッ プ セ ラ (B)			01
C140	V9726500	Electrolytic Cap.	10.00 25.0V	ケ ミ コ ン			01
C141	US062220	Ceramic Capacitor-SL(chip)	220P 50V J	チ ッ プ セ ラ (S L)			01
C142	US061680	Ceramic Capacitor-SL(chip)	68P 50V J	チ ッ プ セ ラ (S L)			01
C143	V9726600	Electrolytic Cap.	47.00 25.0V	ケ ミ コ ン			01
C144	V9726500	Electrolytic Cap.	10.00 25.0V	ケ ミ コ ン			01
C145	US062100	Ceramic Capacitor-SL(chip)	100P 50V J	チ ッ プ セ ラ (S L)			01
C146	US062100	Ceramic Capacitor-SL(chip)	100P 50V J	チ ッ プ セ ラ (S L)			01
C147	US061470	Ceramic Capacitor-CH(chip)	47P 50V J	チ ッ プ セ ラ (C H)			01
C148	V9726600	Electrolytic Cap.	47.00 25.0V	ケ ミ コ ン			01
C149	US064100	Ceramic Capacitor-B (chip)	0.0100 50V K	チ ッ プ セ ラ (B)			01
C150	US064100	Ceramic Capacitor-B (chip)	0.0100 50V K	チ ッ プ セ ラ (B)			01
C201	V9726500	Electrolytic Cap.	10.00 25.0V	ケ ミ コ ン			01
C202	V9726500	Electrolytic Cap.	10.00 25.0V	ケ ミ コ ン			01
C203	US062470	Ceramic Capacitor-SL(chip)	470P 50V J	チ ッ プ セ ラ (S L)			01
C204	US062470	Ceramic Capacitor-SL(chip)	470P 50V J	チ ッ プ セ ラ (S L)			01
C205	US063100	Ceramic Capacitor-B (chip)	1000P 50V K	チ ッ プ セ ラ (B)			01
C206	US061100	Ceramic Capacitor-CH(chip)	10P 50V D	チ ッ プ セ ラ (C H)			01
C207	V9726300	Electrolytic Cap.	470.00 10.0V	ケ ミ コ ン			01
C208	US063100	Ceramic Capacitor-B (chip)	1000P 50V K	チ ッ プ セ ラ (B)			01
C209	US061100	Ceramic Capacitor-CH(chip)	10P 50V D	チ ッ プ セ ラ (C H)			01
C210	US062220	Ceramic Capacitor-SL(chip)	220P 50V J	チ ッ プ セ ラ (S L)			01
C211	US061330	Ceramic Capacitor-CH(chip)	33P 50V J	チ ッ プ セ ラ (C H)			01
C212	V9726600	Electrolytic Cap.	47.00 25.0V	ケ ミ コ ン			01
C213	UA654820	Mylar Capacitor	0.0820 50V J	マ イ ラ - コ ン			01
C214	UA654820	Mylar Capacitor	0.0820 50V J	マ イ ラ - コ ン			01
C215	US062100	Ceramic Capacitor-SL(chip)	100P 50V J	チ ッ プ セ ラ (S L)			01
C216	V9726600	Electrolytic Cap.	47.00 25.0V	ケ ミ コ ン			01
C217	V9726600	Electrolytic Cap.	47.00 25.0V	ケ ミ コ ン			01
C218	UA654390	Mylar Capacitor	0.0390 50V J	マ イ ラ - コ ン			01
C219	UA652820	Mylar Capacitor	820P 50V J	マ イ ラ - コ ン			01
C220	US061330	Ceramic Capacitor-CH(chip)	33P 50V J	チ ッ プ セ ラ (C H)			01
C221	US062100	Ceramic Capacitor-SL(chip)	100P 50V J	チ ッ プ セ ラ (S L)			01
C222	UA653390	Mylar Capacitor	3900P 50V J	マ イ ラ - コ ン			01
C223	US062100	Ceramic Capacitor-SL(chip)	100P 50V J	チ ッ プ セ ラ (S L)			01
C224	US061470	Ceramic Capacitor-CH(chip)	47P 50V J	チ ッ プ セ ラ (C H)			01
C225	UA654100	Mylar Capacitor	0.0100 50V J	マ イ ラ - コ ン			01
C226	V9726600	Electrolytic Cap.	47.00 25.0V	ケ ミ コ ン			01
C227	V9727600	Electrolytic Cap.	4.7 50.0V	ケ ミ コ ン			01
C228	V9727600	Electrolytic Cap.	4.7 50.0V	ケ ミ コ ン			01
C229	US064100	Ceramic Capacitor-B (chip)	0.0100 50V K	チ ッ プ セ ラ (B)			01
-232	US064100	Ceramic Capacitor-B (chip)	0.0100 50V K	チ ッ プ セ ラ (B)			01
C234	V9726400	Electrolytic Cap.	100.00 16.0V	ケ ミ コ ン			01
C235	V9726400	Electrolytic Cap.	100.00 16.0V	ケ ミ コ ン			01
C240	V9726500	Electrolytic Cap.	10.00 25.0V	ケ ミ コ ン			01
C241	US062220	Ceramic Capacitor-SL(chip)	220P 50V J	チ ッ プ セ ラ (S L)			01
C242	US061680	Ceramic Capacitor-SL(chip)	68P 50V J	チ ッ プ セ ラ (S L)			01
C243	V9726600	Electrolytic Cap.	47.00 25.0V	ケ ミ コ ン			01
C244	V9726500	Electrolytic Cap.	10.00 25.0V	ケ ミ コ ン			01
C245	US062100	Ceramic Capacitor-SL(chip)	100P 50V J	チ ッ プ セ ラ (S L)			01
C246	US062100	Ceramic Capacitor-SL(chip)	100P 50V J	チ ッ プ セ ラ (S L)			01
C247	US061470	Ceramic Capacitor-CH(chip)	47P 50V J	チ ッ プ セ ラ (C H)			01
C248	V9726600	Electrolytic Cap.	47.00 25.0V	ケ ミ コ ン			01
C249	US064100	Ceramic Capacitor-B (chip)	0.0100 50V K	チ ッ プ セ ラ (B)			01
C250	US064100	Ceramic Capacitor-B (chip)	0.0100 50V K	チ ッ プ セ ラ (B)			01
C301	V9726500	Electrolytic Cap.	10.00 25.0V	ケ ミ コ ン			01
C302	V9726500	Electrolytic Cap.	10.00 25.0V	ケ ミ コ ン			01
C303	US062470	Ceramic Capacitor-SL(chip)	470P 50V J	チ ッ プ セ ラ (S L)			01
C304	US062470	Ceramic Capacitor-SL(chip)	470P 50V J	チ ッ プ セ ラ (S L)			01
C305	US063100	Ceramic Capacitor-B (chip)	1000P 50V K	チ ッ プ セ ラ (B)			01
C306	US061100	Ceramic Capacitor-CH(chip)	10P 50V D	チ ッ プ セ ラ (C H)			01
C307	V9726300	Electrolytic Cap.	470.00 10.0V	ケ ミ コ ン			01

*: New Parts

RANK: Japan only

REF NO.	PART NO.	DESCRIPTION	部 品 名	REMARKS	QTY	RANK
C308	US063100	Ceramic Capacitor-B (chip)	1000P 50V K	チップセラ (B)		01
C309	US061100	Ceramic Capacitor-CH(chip)	10P 50V D	チップセラ (C H)		01
C310	US062220	Ceramic Capacitor-SL(chip)	220P 50V J	チップセラ (S L)		01
C311	US061330	Ceramic Capacitor-CH(chip)	33P 50V J	チップセラ (C H)		01
C312	V9726600	Electrolytic Cap.	47.00 25.0V	ケ ミ コ ン		01
C313	UA654820	Mylar Capacitor	0.0820 50V J	マイラ - コ ン		01
C314	UA654820	Mylar Capacitor	0.0820 50V J	マイラ - コ ン		01
C315	US062100	Ceramic Capacitor-SL(chip)	100P 50V J	チップセラ (S L)		01
C316	V9726600	Electrolytic Cap.	47.00 25.0V	ケ ミ コ ン		01
C317	V9726600	Electrolytic Cap.	47.00 25.0V	ケ ミ コ ン		01
C318	UA654390	Mylar Capacitor	0.0390 50V J	マイラ - コ ン		01
C319	UA652820	Mylar Capacitor	820P 50V J	マイラ - コ ン		01
C320	US061330	Ceramic Capacitor-CH(chip)	33P 50V J	チップセラ (C H)		01
C321	US062100	Ceramic Capacitor-SL(chip)	100P 50V J	チップセラ (S L)		01
C322	UA653390	Mylar Capacitor	3900P 50V J	マイラ - コ ン		01
C323	US062100	Ceramic Capacitor-SL(chip)	100P 50V J	チップセラ (S L)		01
C324	US061470	Ceramic Capacitor-CH(chip)	47P 50V J	チップセラ (C H)		01
C325	UA654100	Mylar Capacitor	0.0100 50V J	マイラ - コ ン		01
C326	V9726600	Electrolytic Cap.	47.00 25.0V	ケ ミ コ ン		01
C327	V9727600	Electrolytic Cap.	4.7 50.0V	ケ ミ コ ン		01
C328	V9727600	Electrolytic Cap.	4.7 50.0V	ケ ミ コ ン		01
C329	V9726400	Electrolytic Cap.	100.00 16.0V	ケ ミ コ ン		01
C330	US064100	Ceramic Capacitor-B (chip)	0.0100 50V K	チップセラ (B)		01
C331	US064100	Ceramic Capacitor-B (chip)	0.0100 50V K	チップセラ (B)		01
C332	V9726400	Electrolytic Cap.	100.00 16.0V	ケ ミ コ ン		01
C333	US064100	Ceramic Capacitor-B (chip)	0.0100 50V K	チップセラ (B)		01
-338	US064100	Ceramic Capacitor-B (chip)	0.0100 50V K	チップセラ (B)		01
C339	US063100	Ceramic Capacitor-B (chip)	1000P 50V K	チップセラ (B)		01
C340	V9726500	Electrolytic Cap.	10.00 25.0V	ケ ミ コ ン		01
C341	US062220	Ceramic Capacitor-SL(chip)	220P 50V J	チップセラ (S L)		01
C342	US061680	Ceramic Capacitor-SL(chip)	68P 50V J	チップセラ (S L)		01
C343	V9726600	Electrolytic Cap.	47.00 25.0V	ケ ミ コ ン		01
C344	V9726500	Electrolytic Cap.	10.00 25.0V	ケ ミ コ ン		01
C345	US062100	Ceramic Capacitor-SL(chip)	100P 50V J	チップセラ (S L)		01
C346	US062100	Ceramic Capacitor-SL(chip)	100P 50V J	チップセラ (S L)		01
C347	US061470	Ceramic Capacitor-CH(chip)	47P 50V J	チップセラ (C H)		01
C348	V9726600	Electrolytic Cap.	47.00 25.0V	ケ ミ コ ン		01
C349	US064100	Ceramic Capacitor-B (chip)	0.0100 50V K	チップセラ (B)		01
C350	US064100	Ceramic Capacitor-B (chip)	0.0100 50V K	チップセラ (B)		01
C401	V9726500	Electrolytic Cap.	10.00 25.0V	ケ ミ コ ン		01
C402	V9726500	Electrolytic Cap.	10.00 25.0V	ケ ミ コ ン		01
C403	US062470	Ceramic Capacitor-SL(chip)	470P 50V J	チップセラ (S L)		01
C404	US062470	Ceramic Capacitor-SL(chip)	470P 50V J	チップセラ (S L)		01
C405	US063100	Ceramic Capacitor-B (chip)	1000P 50V K	チップセラ (B)		01
C406	US061100	Ceramic Capacitor-CH(chip)	10P 50V D	チップセラ (C H)		01
C407	V9726300	Electrolytic Cap.	470.00 10.0V	ケ ミ コ ン		01
C408	US063100	Ceramic Capacitor-B (chip)	1000P 50V K	チップセラ (B)		01
C409	US061100	Ceramic Capacitor-CH(chip)	10P 50V D	チップセラ (C H)		01
C410	US062220	Ceramic Capacitor-SL(chip)	220P 50V J	チップセラ (S L)		01
C411	US061330	Ceramic Capacitor-CH(chip)	33P 50V J	チップセラ (C H)		01
C412	V9726600	Electrolytic Cap.	47.00 25.0V	ケ ミ コ ン		01
C413	UA654820	Mylar Capacitor	0.0820 50V J	マイラ - コ ン		01
C414	UA654820	Mylar Capacitor	0.0820 50V J	マイラ - コ ン		01
C415	US062100	Ceramic Capacitor-SL(chip)	100P 50V J	チップセラ (S L)		01
C416	V9726600	Electrolytic Cap.	47.00 25.0V	ケ ミ コ ン		01
C417	V9726600	Electrolytic Cap.	47.00 25.0V	ケ ミ コ ン		01
C418	UA654390	Mylar Capacitor	0.0390 50V J	マイラ - コ ン		01
C419	UA652820	Mylar Capacitor	820P 50V J	マイラ - コ ン		01
C420	US061330	Ceramic Capacitor-CH(chip)	33P 50V J	チップセラ (C H)		01
C421	US062100	Ceramic Capacitor-SL(chip)	100P 50V J	チップセラ (S L)		01
C422	UA653390	Mylar Capacitor	3900P 50V J	マイラ - コ ン		01
C423	US062100	Ceramic Capacitor-SL(chip)	100P 50V J	チップセラ (S L)		01
C424	US061470	Ceramic Capacitor-CH(chip)	47P 50V J	チップセラ (C H)		01
C425	UA654100	Mylar Capacitor	0.0100 50V J	マイラ - コ ン		01
C426	V9726600	Electrolytic Cap.	47.00 25.0V	ケ ミ コ ン		01
C427	V9727600	Electrolytic Cap.	4.7 50.0V	ケ ミ コ ン		01
C428	V9727600	Electrolytic Cap.	4.7 50.0V	ケ ミ コ ン		01
C429	US064100	Ceramic Capacitor-B (chip)	0.0100 50V K	チップセラ (B)		01
-432	US064100	Ceramic Capacitor-B (chip)	0.0100 50V K	チップセラ (B)		01
C434	V9726400	Electrolytic Cap.	100.00 16.0V	ケ ミ コ ン		01

*: New Parts

RANK: Japan only

MG24/14FX
MG32/14FX

REF NO.	PART NO.	DESCRIPTION	部 品 名	REMARKS	QTY	RANK
C435	V9726400	Electrolytic Cap.	100.00 16.0V	ケ ミ コ ン		01
C440	V9726500	Electrolytic Cap.	10.00 25.0V	ケ ミ コ ン		01
C441	US062220	Ceramic Capacitor-SL(chip)	220P 50V J	チップセラ (S L)		01
C442	US061680	Ceramic Capacitor-SL(chip)	68P 50V J	チップセラ (S L)		01
C443	V9726600	Electrolytic Cap.	47.00 25.0V	ケ ミ コ ン		01
C444	V9726500	Electrolytic Cap.	10.00 25.0V	ケ ミ コ ン		01
C445	US062100	Ceramic Capacitor-SL(chip)	100P 50V J	チップセラ (S L)		01
C446	US062100	Ceramic Capacitor-SL(chip)	100P 50V J	チップセラ (S L)		01
C447	US061470	Ceramic Capacitor-CH(chip)	47P 50V J	チップセラ (C H)		01
C448	V9726600	Electrolytic Cap.	47.00 25.0V	ケ ミ コ ン		01
C449	US064100	Ceramic Capacitor-B (chip)	0.0100 50V K	チップセラ (B)		01
C450	US064100	Ceramic Capacitor-B (chip)	0.0100 50V K	チップセラ (B)		01
C501	V9726500	Electrolytic Cap.	10.00 25.0V	ケ ミ コ ン		01
C502	V9726500	Electrolytic Cap.	10.00 25.0V	ケ ミ コ ン		01
C503	US062470	Ceramic Capacitor-SL(chip)	470P 50V J	チップセラ (S L)		01
C504	US062470	Ceramic Capacitor-SL(chip)	470P 50V J	チップセラ (S L)		01
C505	US063100	Ceramic Capacitor-B (chip)	1000P 50V K	チップセラ (B)		01
C506	US061100	Ceramic Capacitor-CH(chip)	10P 50V D	チップセラ (C H)		01
C507	V9726300	Electrolytic Cap.	470.00 10.0V	ケ ミ コ ン		01
C508	US063100	Ceramic Capacitor-B (chip)	1000P 50V K	チップセラ (B)		01
C509	US061100	Ceramic Capacitor-CH(chip)	10P 50V D	チップセラ (C H)		01
C510	US062220	Ceramic Capacitor-SL(chip)	220P 50V J	チップセラ (S L)		01
C511	US061330	Ceramic Capacitor-CH(chip)	33P 50V J	チップセラ (C H)		01
C512	V9726600	Electrolytic Cap.	47.00 25.0V	ケ ミ コ ン		01
C513	UA654820	Mylar Capacitor	0.0820 50V J	マイラ - コ ン		01
C514	UA654820	Mylar Capacitor	0.0820 50V J	マイラ - コ ン		01
C515	US062100	Ceramic Capacitor-SL(chip)	100P 50V J	チップセラ (S L)		01
C516	V9726600	Electrolytic Cap.	47.00 25.0V	ケ ミ コ ン		01
C517	V9726600	Electrolytic Cap.	47.00 25.0V	ケ ミ コ ン		01
C518	UA654390	Mylar Capacitor	0.0390 50V J	マイラ - コ ン		01
C519	UA652820	Mylar Capacitor	820P 50V J	マイラ - コ ン		01
C520	US061330	Ceramic Capacitor-CH(chip)	33P 50V J	チップセラ (C H)		01
C521	US062100	Ceramic Capacitor-SL(chip)	100P 50V J	チップセラ (S L)		01
C522	UA653390	Mylar Capacitor	3900P 50V J	マイラ - コ ン		01
C523	US062100	Ceramic Capacitor-SL(chip)	100P 50V J	チップセラ (S L)		01
C524	US061470	Ceramic Capacitor-CH(chip)	47P 50V J	チップセラ (C H)		01
C525	UA654100	Mylar Capacitor	0.0100 50V J	マイラ - コ ン		01
C526	V9726600	Electrolytic Cap.	47.00 25.0V	ケ ミ コ ン		01
C527	V9727600	Electrolytic Cap.	4.7 50.0V	ケ ミ コ ン		01
C528	V9727600	Electrolytic Cap.	4.7 50.0V	ケ ミ コ ン		01
C529	V9726400	Electrolytic Cap.	100.00 16.0V	ケ ミ コ ン		01
C530	US064100	Ceramic Capacitor-B (chip)	0.0100 50V K	チップセラ (B)		01
C531	US064100	Ceramic Capacitor-B (chip)	0.0100 50V K	チップセラ (B)		01
C532	V9726400	Electrolytic Cap.	100.00 16.0V	ケ ミ コ ン		01
C533	US064100	Ceramic Capacitor-B (chip)	0.0100 50V K	チップセラ (B)		01
-538	US064100	Ceramic Capacitor-B (chip)	0.0100 50V K	チップセラ (B)		01
C539	US063100	Ceramic Capacitor-B (chip)	1000P 50V K	チップセラ (B)		01
C540	V9726500	Electrolytic Cap.	10.00 25.0V	ケ ミ コ ン		01
C541	US062220	Ceramic Capacitor-SL(chip)	220P 50V J	チップセラ (S L)		01
C542	US061680	Ceramic Capacitor-SL(chip)	68P 50V J	チップセラ (S L)		01
C543	V9726600	Electrolytic Cap.	47.00 25.0V	ケ ミ コ ン		01
C544	V9726500	Electrolytic Cap.	10.00 25.0V	ケ ミ コ ン		01
C545	US062100	Ceramic Capacitor-SL(chip)	100P 50V J	チップセラ (S L)		01
C546	US062100	Ceramic Capacitor-SL(chip)	100P 50V J	チップセラ (S L)		01
C547	US061470	Ceramic Capacitor-CH(chip)	47P 50V J	チップセラ (C H)		01
C548	V9726600	Electrolytic Cap.	47.00 25.0V	ケ ミ コ ン		01
C549	US064100	Ceramic Capacitor-B (chip)	0.0100 50V K	チップセラ (B)		01
C550	US064100	Ceramic Capacitor-B (chip)	0.0100 50V K	チップセラ (B)		01
C601	V9726500	Electrolytic Cap.	10.00 25.0V	ケ ミ コ ン		01
C602	V9726500	Electrolytic Cap.	10.00 25.0V	ケ ミ コ ン		01
C603	US062470	Ceramic Capacitor-SL(chip)	470P 50V J	チップセラ (S L)		01
C604	US062470	Ceramic Capacitor-SL(chip)	470P 50V J	チップセラ (S L)		01
C605	US063100	Ceramic Capacitor-B (chip)	1000P 50V K	チップセラ (B)		01
C606	US061100	Ceramic Capacitor-CH(chip)	10P 50V D	チップセラ (C H)		01
C607	V9726300	Electrolytic Cap.	470.00 10.0V	ケ ミ コ ン		01
C608	US063100	Ceramic Capacitor-B (chip)	1000P 50V K	チップセラ (B)		01
C609	US061100	Ceramic Capacitor-CH(chip)	10P 50V D	チップセラ (C H)		01
C610	US062220	Ceramic Capacitor-SL(chip)	220P 50V J	チップセラ (S L)		01
C611	US061330	Ceramic Capacitor-CH(chip)	33P 50V J	チップセラ (C H)		01
C612	V9726600	Electrolytic Cap.	47.00 25.0V	ケ ミ コ ン		01

*: New Parts

RANK: Japan only

REF NO.	PART NO.	DESCRIPTION		部 品 名	REMARKS	QTY	RANK
C613	UA654820	Mylar Capacitor	0.0820 50V J	マイラ - コ ン			01
C614	UA654820	Mylar Capacitor	0.0820 50V J	マイラ - コ ン			01
C615	US062100	Ceramic Capacitor-SL(chip)	100P 50V J	チップセラ (S L)			01
C616	V9726600	Electrolytic Cap.	47.00 25.0V	ケ ミ コ ン			01
C617	V9726600	Electrolytic Cap.	47.00 25.0V	ケ ミ コ ン			01
C618	UA654390	Mylar Capacitor	0.0390 50V J	マイラ - コ ン			01
C619	UA652820	Mylar Capacitor	820P 50V J	マイラ - コ ン			01
C620	US061330	Ceramic Capacitor-CH(chip)	33P 50V J	チップセラ (C H)			01
C621	US062100	Ceramic Capacitor-SL(chip)	100P 50V J	チップセラ (S L)			01
C622	UA653390	Mylar Capacitor	3900P 50V J	マイラ - コ ン			01
C623	US062100	Ceramic Capacitor-SL(chip)	100P 50V J	チップセラ (S L)			01
C624	US061470	Ceramic Capacitor-CH(chip)	47P 50V J	チップセラ (C H)			01
C625	UA654100	Mylar Capacitor	0.0100 50V J	マイラ - コ ン			01
C626	V9726600	Electrolytic Cap.	47.00 25.0V	ケ ミ コ ン			01
C627	V9727600	Electrolytic Cap.	4.7 50.0V	ケ ミ コ ン			01
C628	V9727600	Electrolytic Cap.	4.7 50.0V	ケ ミ コ ン			01
C629	US064100	Ceramic Capacitor-B (chip)	0.0100 50V K	チップセラ (B)			01
-632	US064100	Ceramic Capacitor-B (chip)	0.0100 50V K	チップセラ (B)			01
C634	V9726400	Electrolytic Cap.	100.00 16.0V	ケ ミ コ ン			01
C635	V9726400	Electrolytic Cap.	100.00 16.0V	ケ ミ コ ン			01
C640	V9726500	Electrolytic Cap.	10.00 25.0V	ケ ミ コ ン			01
C641	US062220	Ceramic Capacitor-SL(chip)	220P 50V J	チップセラ (S L)			01
C642	US061680	Ceramic Capacitor-SL(chip)	68P 50V J	チップセラ (S L)			01
C643	V9726600	Electrolytic Cap.	47.00 25.0V	ケ ミ コ ン			01
C644	V9726500	Electrolytic Cap.	10.00 25.0V	ケ ミ コ ン			01
C645	US062100	Ceramic Capacitor-SL(chip)	100P 50V J	チップセラ (S L)			01
C646	US062100	Ceramic Capacitor-SL(chip)	100P 50V J	チップセラ (S L)			01
C647	US061470	Ceramic Capacitor-CH(chip)	47P 50V J	チップセラ (C H)			01
C648	V9726600	Electrolytic Cap.	47.00 25.0V	ケ ミ コ ン			01
C649	US064100	Ceramic Capacitor-B (chip)	0.0100 50V K	チップセラ (B)			01
C650	US064100	Ceramic Capacitor-B (chip)	0.0100 50V K	チップセラ (B)			01
C701	V9726500	Electrolytic Cap.	10.00 25.0V	ケ ミ コ ン			01
C702	V9726500	Electrolytic Cap.	10.00 25.0V	ケ ミ コ ン			01
C703	US062470	Ceramic Capacitor-SL(chip)	470P 50V J	チップセラ (S L)			01
C704	US062470	Ceramic Capacitor-SL(chip)	470P 50V J	チップセラ (S L)			01
C705	US063100	Ceramic Capacitor-B (chip)	1000P 50V K	チップセラ (B)			01
C706	US061100	Ceramic Capacitor-CH(chip)	10P 50V D	チップセラ (C H)			01
C707	V9726300	Electrolytic Cap.	470.00 10.0V	ケ ミ コ ン			01
C708	US063100	Ceramic Capacitor-B (chip)	1000P 50V K	チップセラ (B)			01
C709	US061100	Ceramic Capacitor-CH(chip)	10P 50V D	チップセラ (C H)			01
C710	US062220	Ceramic Capacitor-SL(chip)	220P 50V J	チップセラ (S L)			01
C711	US061330	Ceramic Capacitor-CH(chip)	33P 50V J	チップセラ (C H)			01
C712	V9726600	Electrolytic Cap.	47.00 25.0V	ケ ミ コ ン			01
C713	UA654820	Mylar Capacitor	0.0820 50V J	マイラ - コ ン			01
C714	UA654820	Mylar Capacitor	0.0820 50V J	マイラ - コ ン			01
C715	US062100	Ceramic Capacitor-SL(chip)	100P 50V J	チップセラ (S L)			01
C716	V9726600	Electrolytic Cap.	47.00 25.0V	ケ ミ コ ン			01
C717	V9726600	Electrolytic Cap.	47.00 25.0V	ケ ミ コ ン			01
C718	UA654390	Mylar Capacitor	0.0390 50V J	マイラ - コ ン			01
C719	UA652820	Mylar Capacitor	820P 50V J	マイラ - コ ン			01
C720	US061330	Ceramic Capacitor-CH(chip)	33P 50V J	チップセラ (C H)			01
C721	US062100	Ceramic Capacitor-SL(chip)	100P 50V J	チップセラ (S L)			01
C722	UA653390	Mylar Capacitor	3900P 50V J	マイラ - コ ン			01
C723	US062100	Ceramic Capacitor-SL(chip)	100P 50V J	チップセラ (S L)			01
C724	US061470	Ceramic Capacitor-CH(chip)	47P 50V J	チップセラ (C H)			01
C725	UA654100	Mylar Capacitor	0.0100 50V J	マイラ - コ ン			01
C726	V9726600	Electrolytic Cap.	47.00 25.0V	ケ ミ コ ン			01
C727	V9727600	Electrolytic Cap.	4.7 50.0V	ケ ミ コ ン			01
C728	V9727600	Electrolytic Cap.	4.7 50.0V	ケ ミ コ ン			01
C729	V9726400	Electrolytic Cap.	100.00 16.0V	ケ ミ コ ン			01
C730	US064100	Ceramic Capacitor-B (chip)	0.0100 50V K	チップセラ (B)			01
C731	US064100	Ceramic Capacitor-B (chip)	0.0100 50V K	チップセラ (B)			01
C732	V9726400	Electrolytic Cap.	100.00 16.0V	ケ ミ コ ン			01
C733	US064100	Ceramic Capacitor-B (chip)	0.0100 50V K	チップセラ (B)			01
-738	US064100	Ceramic Capacitor-B (chip)	0.0100 50V K	チップセラ (B)			01
C739	US063100	Ceramic Capacitor-B (chip)	1000P 50V K	チップセラ (B)			01
C740	V9726500	Electrolytic Cap.	10.00 25.0V	ケ ミ コ ン			01
C741	US062220	Ceramic Capacitor-SL(chip)	220P 50V J	チップセラ (S L)			01
C742	US061680	Ceramic Capacitor-SL(chip)	68P 50V J	チップセラ (S L)			01
C743	V9726600	Electrolytic Cap.	47.00 25.0V	ケ ミ コ ン			01

*: New Parts

RANK: Japan only

MG24/14FX
MG32/14FX

REF NO.	PART NO.	DESCRIPTION		部 品 名	REMARKS	QTY	RANK
C744	V9726500	Electrolytic Cap.	10.00 25.0V	ケ ミ コ ン			01
C745	US062100	Ceramic Capacitor-SL(chip)	100P 50V J	チップセラ (SL)			01
C746	US062100	Ceramic Capacitor-SL(chip)	100P 50V J	チップセラ (SL)			01
C747	US061470	Ceramic Capacitor-CH(chip)	47P 50V J	チップセラ (CH)			01
C748	V9726600	Electrolytic Cap.	47.00 25.0V	ケ ミ コ ン			01
C749	US064100	Ceramic Capacitor-B (chip)	0.0100 50V K	チップセラ (B)			01
C750	US064100	Ceramic Capacitor-B (chip)	0.0100 50V K	チップセラ (B)			01
C801	V9726500	Electrolytic Cap.	10.00 25.0V	ケ ミ コ ン			01
C802	V9726500	Electrolytic Cap.	10.00 25.0V	ケ ミ コ ン			01
C803	US062470	Ceramic Capacitor-SL(chip)	470P 50V J	チップセラ (SL)			01
C804	US062470	Ceramic Capacitor-SL(chip)	470P 50V J	チップセラ (SL)			01
C805	US063100	Ceramic Capacitor-B (chip)	1000P 50V K	チップセラ (B)			01
C806	US061100	Ceramic Capacitor-CH(chip)	10P 50V D	チップセラ (CH)			01
C807	V9726300	Electrolytic Cap.	470.00 10.0V	ケ ミ コ ン			01
C808	US063100	Ceramic Capacitor-B (chip)	1000P 50V K	チップセラ (B)			01
C809	US061100	Ceramic Capacitor-CH(chip)	10P 50V D	チップセラ (CH)			01
C810	US062220	Ceramic Capacitor-SL(chip)	220P 50V J	チップセラ (SL)			01
C811	US061330	Ceramic Capacitor-CH(chip)	33P 50V J	チップセラ (CH)			01
C812	V9726600	Electrolytic Cap.	47.00 25.0V	ケ ミ コ ン			01
C813	UA654820	Mylar Capacitor	0.0820 50V J	マイラ - コ ン			01
C814	UA654820	Mylar Capacitor	0.0820 50V J	マイラ - コ ン			01
C815	US062100	Ceramic Capacitor-SL(chip)	100P 50V J	チップセラ (SL)			01
C816	V9726600	Electrolytic Cap.	47.00 25.0V	ケ ミ コ ン			01
C817	V9726600	Electrolytic Cap.	47.00 25.0V	ケ ミ コ ン			01
C818	UA654390	Mylar Capacitor	0.0390 50V J	マイラ - コ ン			01
C819	UA652820	Mylar Capacitor	820P 50V J	マイラ - コ ン			01
C820	US061330	Ceramic Capacitor-CH(chip)	33P 50V J	チップセラ (CH)			01
C821	US062100	Ceramic Capacitor-SL(chip)	100P 50V J	チップセラ (SL)			01
C822	UA653390	Mylar Capacitor	3900P 50V J	マイラ - コ ン			01
C823	US062100	Ceramic Capacitor-SL(chip)	100P 50V J	チップセラ (SL)			01
C824	US061470	Ceramic Capacitor-CH(chip)	47P 50V J	チップセラ (CH)			01
C825	UA654100	Mylar Capacitor	0.0100 50V J	マイラ - コ ン			01
C826	V9726600	Electrolytic Cap.	47.00 25.0V	ケ ミ コ ン			01
C827	V9727600	Electrolytic Cap.	4.7 50.0V	ケ ミ コ ン			01
C828	V9727600	Electrolytic Cap.	4.7 50.0V	ケ ミ コ ン			01
C829	US064100	Ceramic Capacitor-B (chip)	0.0100 50V K	チップセラ (B)			01
-832	US064100	Ceramic Capacitor-B (chip)	0.0100 50V K	チップセラ (B)			01
C834	V9726400	Electrolytic Cap.	100.00 16.0V	ケ ミ コ ン			01
C835	V9726400	Electrolytic Cap.	100.00 16.0V	ケ ミ コ ン			01
C840	V9726500	Electrolytic Cap.	10.00 25.0V	ケ ミ コ ン			01
C841	US062220	Ceramic Capacitor-SL(chip)	220P 50V J	チップセラ (SL)			01
C842	US061680	Ceramic Capacitor-SL(chip)	68P 50V J	チップセラ (SL)			01
C843	V9726600	Electrolytic Cap.	47.00 25.0V	ケ ミ コ ン			01
C844	V9726500	Electrolytic Cap.	10.00 25.0V	ケ ミ コ ン			01
C845	US062100	Ceramic Capacitor-SL(chip)	100P 50V J	チップセラ (SL)			01
C846	US062100	Ceramic Capacitor-SL(chip)	100P 50V J	チップセラ (SL)			01
C847	US061470	Ceramic Capacitor-CH(chip)	47P 50V J	チップセラ (CH)			01
C848	V9726600	Electrolytic Cap.	47.00 25.0V	ケ ミ コ ン			01
C849	US064100	Ceramic Capacitor-B (chip)	0.0100 50V K	チップセラ (B)			01
C850	US064100	Ceramic Capacitor-B (chip)	0.0100 50V K	チップセラ (B)			01
CN101	VK025700	Wire Trap	52147 13P TE	ワイヤートラップ			01
-104	VK025700	Wire Trap	52147 13P TE	ワイヤートラップ			01
CN105	VK024700	Wire Trap	52147 3P TE	ワイヤートラップ			01
CN106	VK025100	Wire Trap	52147 7P TE	ワイヤートラップ			01
CN107	VK025100	Wire Trap	52147 7P TE	ワイヤートラップ			01
CN108	VK025700	Wire Trap	52147 13P TE	ワイヤートラップ			01
-111	VK025700	Wire Trap	52147 13P TE	ワイヤートラップ			01
D101	VT332900	Diode	1SS355 TE-17	ダイオード			01
D102	VT332900	Diode	1SS355 TE-17	ダイオード			01
D201	VT332900	Diode	1SS355 TE-17	ダイオード			01
D202	VT332900	Diode	1SS355 TE-17	ダイオード			01
D301	VT332900	Diode	1SS355 TE-17	ダイオード			01
D302	VT332900	Diode	1SS355 TE-17	ダイオード			01
D401	VT332900	Diode	1SS355 TE-17	ダイオード			01
-403	VT332900	Diode	1SS355 TE-17	ダイオード			01
D501	VT332900	Diode	1SS355 TE-17	ダイオード			01
D502	VT332900	Diode	1SS355 TE-17	ダイオード			01
D601	VT332900	Diode	1SS355 TE-17	ダイオード			01
D602	VT332900	Diode	1SS355 TE-17	ダイオード			01
D701	VT332900	Diode	1SS355 TE-17	ダイオード			01

*: New Parts

RANK: Japan only

REF NO.	PART NO.	DESCRIPTION	部	品	名	REMARKS	QTY	RANK
D702	VT332900	Diode	1SS355	TE-17	ダイオード			01
D801	VT332900	Diode	1SS355	TE-17	ダイオード			01
-803	VT332900	Diode	1SS355	TE-17	ダイオード			01
IC101	XJ553A00	IC	NJM2068MD	-T1	IC			02
-103	XJ553A00	IC	NJM2068MD	-T1	IC	OP AMP		02
IC101	X3505A00	IC	NJM2068MD	-TE2	IC			02
-103	X3505A00	IC	NJM2068MD	-TE2	IC			02
IC104	IG103520	IC	NJM4558M	(T1)	IC	OP AMP		03
IC104	X5676A00	IC	NJM4558M	-TE1	IC			01
IC105	XJ553A00	IC	NJM2068MD	-T1	IC	OP AMP		02
IC105	X3505A00	IC	NJM2068MD	-TE2	IC			02
IC201	XJ553A00	IC	NJM2068MD	-T1	IC	OP AMP		02
IC201	X3505A00	IC	NJM2068MD	-TE2	IC			02
IC203	XJ553A00	IC	NJM2068MD	-T1	IC	OP AMP		02
IC203	X3505A00	IC	NJM2068MD	-TE2	IC			02
IC205	XJ553A00	IC	NJM2068MD	-T1	IC	OP AMP		02
IC205	X3505A00	IC	NJM2068MD	-TE2	IC			02
IC301	XJ553A00	IC	NJM2068MD	-T1	IC			02
-303	XJ553A00	IC	NJM2068MD	-T1	IC	OP AMP		02
IC301	X3505A00	IC	NJM2068MD	-TE2	IC			02
-303	X3505A00	IC	NJM2068MD	-TE2	IC			02
IC304	IG103520	IC	NJM4558M	(T1)	IC	OP AMP		03
IC304	X5676A00	IC	NJM4558M	-TE1	IC			01
IC305	XJ553A00	IC	NJM2068MD	-T1	IC	OP AMP		02
IC305	X3505A00	IC	NJM2068MD	-TE2	IC			02
IC401	XJ553A00	IC	NJM2068MD	-T1	IC	OP AMP		02
IC401	X3505A00	IC	NJM2068MD	-TE2	IC			02
IC403	XJ553A00	IC	NJM2068MD	-T1	IC	OP AMP		02
IC403	X3505A00	IC	NJM2068MD	-TE2	IC			02
IC405	XJ553A00	IC	NJM2068MD	-T1	IC	OP AMP		02
IC405	X3505A00	IC	NJM2068MD	-TE2	IC			02
IC501	XJ553A00	IC	NJM2068MD	-T1	IC			02
-503	XJ553A00	IC	NJM2068MD	-T1	IC	OP AMP		02
IC501	X3505A00	IC	NJM2068MD	-TE2	IC			02
-503	X3505A00	IC	NJM2068MD	-TE2	IC			02
IC504	IG103520	IC	NJM4558M	(T1)	IC	OP AMP		03
IC504	X5676A00	IC	NJM4558M	-TE1	IC			01
IC505	XJ553A00	IC	NJM2068MD	-T1	IC	OP AMP		02
IC505	X3505A00	IC	NJM2068MD	-TE2	IC			02
IC601	XJ553A00	IC	NJM2068MD	-T1	IC	OP AMP		02
IC601	X3505A00	IC	NJM2068MD	-TE2	IC			02
IC603	XJ553A00	IC	NJM2068MD	-T1	IC	OP AMP		02
IC603	X3505A00	IC	NJM2068MD	-TE2	IC			02
IC605	XJ553A00	IC	NJM2068MD	-T1	IC	OP AMP		02
IC605	X3505A00	IC	NJM2068MD	-TE2	IC			02
IC701	XJ553A00	IC	NJM2068MD	-T1	IC			02
-703	XJ553A00	IC	NJM2068MD	-T1	IC	OP AMP		02
IC701	X3505A00	IC	NJM2068MD	-TE2	IC			02
-703	X3505A00	IC	NJM2068MD	-TE2	IC			02
IC704	IG103520	IC	NJM4558M	(T1)	IC	OP AMP		03
IC704	X5676A00	IC	NJM4558M	-TE1	IC			01
IC705	XJ553A00	IC	NJM2068MD	-T1	IC	OP AMP		02
IC705	X3505A00	IC	NJM2068MD	-TE2	IC			02
IC801	XJ553A00	IC	NJM2068MD	-T1	IC	OP AMP		02
IC801	X3505A00	IC	NJM2068MD	-TE2	IC			02
IC803	XJ553A00	IC	NJM2068MD	-T1	IC	OP AMP		02
IC803	X3505A00	IC	NJM2068MD	-TE2	IC			02
IC805	XJ553A00	IC	NJM2068MD	-T1	IC	OP AMP		02
IC805	X3505A00	IC	NJM2068MD	-TE2	IC			02
LD101	V9790400	LED Red	HFR203PJ	-3-00	L E D	PEAK 1/9,1/9/17		01
LD102	WA097500	LED Green	HFG203PJ	-3-00	L E D	SIGNAL 1/9,1/9/17		01
LD103	V9854500	LED Yellow	HFY803037P	-50-0	L E D	PFL 1/9,1/9/17		01
LD104	V9854500	LED Yellow	HFY803037P	-50-0	L E D	ON 1/9,1/9/17		01
LD201	V9790400	LED Red	HFR203PJ	-3-00	L E D	PEAK 2/10,2/10/18		01
LD202	WA097500	LED Green	HFG203PJ	-3-00	L E D	SIGNAL 2/0,2/10/18		01
LD203	V9854500	LED Yellow	HFY803037P	-50-0	L E D	PFL 2/10,2/10/18		01
LD204	V9854500	LED Yellow	HFY803037P	-50-0	L E D	ON 2/10,2/10/18		01
LD301	V9790400	LED Red	HFR203PJ	-3-00	L E D	PEAK 3/11,3/11/19		01
LD302	WA097500	LED Green	HFG203PJ	-3-00	L E D	SIGNAL 3/11,3/11/19		01
LD303	V9854500	LED Yellow	HFY803037P	-50-0	L E D	PFL 3/11,3/11/19		01

*: New Parts

RANK: Japan only

MG24/14FX
MG32/14FX

REF NO.	PART NO.	DESCRIPTION	部 品 名	REMARKS	QTY	RANK
LD304	V9854500	LED Yellow	LFY803037P-50-0	L E D		01
LD401	V9790400	LED Red	HFR203PJ-3-00	L E D	ON 3/11,3/11/19	01
LD402	WA097500	LED Green	HFG203PJ-3-00	L E D	PEAK 4/12,4/12/20	01
LD403	V9854500	LED Yellow	LFY803037P-50-0	L E D	SIGNAL 4/12,4/12/20	01
LD404	V9854500	LED Yellow	LFY803037P-50-0	L E D	PFL 4/12,4/12/20	01
LD501	V9790400	LED Red	HFR203PJ-3-00	L E D	ON 4/12,4/12/20	01
LD502	WA097500	LED Green	HFG203PJ-3-00	L E D	PEAK 5/13,5/13/21	01
LD503	V9854500	LED Yellow	LFY803037P-50-0	L E D	SIGNAL 5/13,5/13/21	01
LD504	V9854500	LED Yellow	LFY803037P-50-0	L E D	PFL 5/13,5/13/21	01
LD601	V9790400	LED Red	HFR203PJ-3-00	L E D	ON 5/13,5/13/21	01
LD602	WA097500	LED Green	HFG203PJ-3-00	L E D	PEAK 6/14,6/14/22	01
LD603	V9854500	LED Yellow	LFY803037P-50-0	L E D	SIGNAL 6/14,6/14/22	01
LD604	V9854500	LED Yellow	LFY803037P-50-0	L E D	PFL 6/14,6/14/22	01
LD701	V9790400	LED Red	HFR203PJ-3-00	L E D	ON 6/14,6/14/22	01
LD702	WA097500	LED Green	HFG203PJ-3-00	L E D	PEAK 7/15,7/15/23	01
LD703	V9854500	LED Yellow	LFY803037P-50-0	L E D	SIGNAL 7/15,7/15/23	01
LD704	V9854500	LED Yellow	LFY803037P-50-0	L E D	PFL 7/15,7/15/23	01
LD801	V9790400	LED Red	HFR203PJ-3-00	L E D	ON 7/15,7/15/23	01
LD802	WA097500	LED Green	HFG203PJ-3-00	L E D	PEAK 8/16,8/16/24	01
LD803	V9854500	LED Yellow	LFY803037P-50-0	L E D	SIGNAL 8/16,8/16/24	01
LD804	V9854500	LED Yellow	LFY803037P-50-0	L E D	PFL 8/16,8/16/24	01
LD901	V9790600	LED Red	HFR203TP-1-00	L E D	ON 8/16,8/16/24	01
Q101	V7421700	Transistor	2SC3324 GR,BL TE85	ト ラ ン ジ ス タ	PHANTOM +48V	01
Q102	V7421700	Transistor	2SC3324 GR,BL TE85	ト ラ ン ジ ス タ		01
Q103	VV556500	Transistor	2SA1037AK Q,R,S	ト ラ ン ジ ス タ		01
Q103	WC529500	Transistor	2SCKTA1504S Y,GR	ト ラ ン ジ ス タ		01
Q104	VV556400	Transistor	2SC2412K Q,R,S	ト ラ ン ジ ス タ		01
Q104	WC529400	Transistor	2SCKTC3875S Y,GR	ト ラ ン ジ ス タ		01
Q201	V7421700	Transistor	2SC3324 GR,BL TE85	ト ラ ン ジ ス タ		01
Q202	V7421700	Transistor	2SC3324 GR,BL TE85	ト ラ ン ジ ス タ		01
Q203	VV556500	Transistor	2SA1037AK Q,R,S	ト ラ ン ジ ス タ		01
Q203	WC529500	Transistor	2SCKTA1504S Y,GR	ト ラ ン ジ ス タ		01
Q204	VV556400	Transistor	2SC2412K Q,R,S	ト ラ ン ジ ス タ		01
Q204	WC529400	Transistor	2SCKTC3875S Y,GR	ト ラ ン ジ ス タ		01
Q301	V7421700	Transistor	2SC3324 GR,BL TE85	ト ラ ン ジ ス タ		01
Q302	V7421700	Transistor	2SC3324 GR,BL TE85	ト ラ ン ジ ス タ		01
Q303	VV556500	Transistor	2SA1037AK Q,R,S	ト ラ ン ジ ス タ		01
Q303	WC529500	Transistor	2SCKTA1504S Y,GR	ト ラ ン ジ ス タ		01
Q304	VV556400	Transistor	2SC2412K Q,R,S	ト ラ ン ジ ス タ		01
Q304	WC529400	Transistor	2SCKTC3875S Y,GR	ト ラ ン ジ ス タ		01
Q401	V7421700	Transistor	2SC3324 GR,BL TE85	ト ラ ン ジ ス タ		01
Q402	V7421700	Transistor	2SC3324 GR,BL TE85	ト ラ ン ジ ス タ		01
Q403	VV556500	Transistor	2SA1037AK Q,R,S	ト ラ ン ジ ス タ		01
Q403	WC529500	Transistor	2SCKTA1504S Y,GR	ト ラ ン ジ ス タ		01
Q404	VV556400	Transistor	2SC2412K Q,R,S	ト ラ ン ジ ス タ		01
Q404	WC529400	Transistor	2SCKTC3875S Y,GR	ト ラ ン ジ ス タ		01
Q405	VV556400	Transistor	2SC2412K Q,R,S	ト ラ ン ジ ス タ		01
Q405	WC529400	Transistor	2SCKTC3875S Y,GR	ト ラ ン ジ ス タ		01
Q406	VV556500	Transistor	2SA1037AK Q,R,S	ト ラ ン ジ ス タ		01
Q406	WC529500	Transistor	2SCKTA1504S Y,GR	ト ラ ン ジ ス タ		01
Q407	VV556400	Transistor	2SC2412K Q,R,S	ト ラ ン ジ ス タ		01
Q407	WC529400	Transistor	2SCKTC3875S Y,GR	ト ラ ン ジ ス タ		01
Q501	V7421700	Transistor	2SC3324 GR,BL TE85	ト ラ ン ジ ス タ		01
Q502	V7421700	Transistor	2SC3324 GR,BL TE85	ト ラ ン ジ ス タ		01
Q503	VV556500	Transistor	2SA1037AK Q,R,S	ト ラ ン ジ ス タ		01
Q503	WC529500	Transistor	2SCKTA1504S Y,GR	ト ラ ン ジ ス タ		01
Q504	VV556400	Transistor	2SC2412K Q,R,S	ト ラ ン ジ ス タ		01
Q504	WC529400	Transistor	2SCKTC3875S Y,GR	ト ラ ン ジ ス タ		01
Q601	V7421700	Transistor	2SC3324 GR,BL TE85	ト ラ ン ジ ス タ		01
Q602	V7421700	Transistor	2SC3324 GR,BL TE85	ト ラ ン ジ ス タ		01
Q603	VV556500	Transistor	2SA1037AK Q,R,S	ト ラ ン ジ ス タ		01
Q603	WC529500	Transistor	2SCKTA1504S Y,GR	ト ラ ン ジ ス タ		01
Q604	VV556400	Transistor	2SC2412K Q,R,S	ト ラ ン ジ ス タ		01
Q604	WC529400	Transistor	2SCKTC3875S Y,GR	ト ラ ン ジ ス タ		01
Q701	V7421700	Transistor	2SC3324 GR,BL TE85	ト ラ ン ジ ス タ		01
Q702	V7421700	Transistor	2SC3324 GR,BL TE85	ト ラ ン ジ ス タ		01
Q703	VV556500	Transistor	2SA1037AK Q,R,S	ト ラ ン ジ ス タ		01
Q703	WC529500	Transistor	2SCKTA1504S Y,GR	ト ラ ン ジ ス タ		01
Q704	VV556400	Transistor	2SC2412K Q,R,S	ト ラ ン ジ ス タ		01
Q704	WC529400	Transistor	2SCKTC3875S Y,GR	ト ラ ン ジ ス タ		01

*: New Parts

RANK: Japan only

REF NO.	PART NO.	DESCRIPTION	部 品 名	REMARKS	QTY	RANK
Q801	V7421700	Transistor	2SC3324 GR,BL TE85	ト ラ ン ジ ス タ		01
Q802	V7421700	Transistor	2SC3324 GR,BL TE85	ト ラ ン ジ ス タ		01
Q803	VV556500	Transistor	2SA1037AK Q,R,S	ト ラ ン ジ ス タ		01
Q803	WC529500	Transistor	2SCKTA1504S Y,GR	ト ラ ン ジ ス タ		01
Q804	VV556400	Transistor	2SC2412K Q,R,S	ト ラ ン ジ ス タ		01
Q804	WC529400	Transistor	2SCKTC3875S Y,GR	ト ラ ン ジ ス タ		01
Q805	VV556400	Transistor	2SC2412K Q,R,S	ト ラ ン ジ ス タ		01
Q805	WC529400	Transistor	2SCKTC3875S Y,GR	ト ラ ン ジ ス タ		01
Q806	VV556500	Transistor	2SA1037AK Q,R,S	ト ラ ン ジ ス タ		01
Q806	WC529500	Transistor	2SCKTA1504S Y,GR	ト ラ ン ジ ス タ		01
Q807	VV556400	Transistor	2SC2412K Q,R,S	ト ラ ン ジ ス タ		01
Q807	WC529400	Transistor	2SCKTC3875S Y,GR	ト ラ ン ジ ス タ		01
R101	RF356510	Carbon Resistor (chip)	5.1K D 1608	チ ッ プ 抵 抗		01
R102	RF356510	Carbon Resistor (chip)	5.1K D 1608	チ ッ プ 抵 抗		01
R103	RF355560	Carbon Resistor (chip)	560.0 D 1608	チ ッ プ 抵 抗		01
R104	RF357120	Carbon Resistor (chip)	12.0K D 1608	チ ッ プ 抵 抗		01
R105	RF358100	Carbon Resistor (chip)	100.0K D 1608	チ ッ プ 抵 抗		01
-108	RF358100	Carbon Resistor (chip)	100.0K D 1608	チ ッ プ 抵 抗		01
R109	RD354100	Carbon Resistor (chip)	10.0 63M J	チ ッ プ 抵 抗		01
R110	RF356220	Carbon Resistor (chip)	2.2K D 1608	チ ッ プ 抵 抗		01
R111	RF356820	Carbon Resistor (chip)	8.2K D 1608	チ ッ プ 抵 抗		01
R112	RF354200	Carbon Resistor (chip)	20.0 D 1608	チ ッ プ 抵 抗		01
R113	RF357240	Carbon Resistor (chip)	24.0K D 1608	チ ッ プ 抵 抗		01
R114	RF356220	Carbon Resistor (chip)	2.2K D 1608	チ ッ プ 抵 抗		01
R115	RF356820	Carbon Resistor (chip)	8.2K D 1608	チ ッ プ 抵 抗		01
R116	RF357240	Carbon Resistor (chip)	24.0K D 1608	チ ッ プ 抵 抗		01
R117	RD354100	Carbon Resistor (chip)	10.0 63M J	チ ッ プ 抵 抗		01
R118	RF356470	Carbon Resistor (chip)	4.7K D 1608	チ ッ プ 抵 抗		01
R119	RF356470	Carbon Resistor (chip)	4.7K D 1608	チ ッ プ 抵 抗		01
R120	RD358220	Carbon Resistor (chip)	220.0K 63M J	チ ッ プ 抵 抗		01
R121	RD357160	Carbon Resistor (chip)	16.0K 63M J	チ ッ プ 抵 抗		01
R122	RD357330	Carbon Resistor (chip)	33.0K 63M J	チ ッ プ 抵 抗		01
R123	RD358220	Carbon Resistor (chip)	220.0K 63M J	チ ッ プ 抵 抗		01
R124	RD358220	Carbon Resistor (chip)	220.0K 63M J	チ ッ プ 抵 抗		01
R125	RD357100	Carbon Resistor (chip)	10.0K 63M J	チ ッ プ 抵 抗		01
R126	RD356430	Carbon Resistor (chip)	4.3K 63M J	チ ッ プ 抵 抗		01
R127	RD357330	Carbon Resistor (chip)	33.0K 63M J	チ ッ プ 抵 抗		01
R128	RD357100	Carbon Resistor (chip)	10.0K 63M J	チ ッ プ 抵 抗		01
R129	RD356560	Carbon Resistor (chip)	5.6K 63M J	チ ッ プ 抵 抗		01
R130	RD356820	Carbon Resistor (chip)	8.2K 63M J	チ ッ プ 抵 抗		01
R131	RD356470	Carbon Resistor (chip)	4.7K 63M J	チ ッ プ 抵 抗		01
R132	RD356820	Carbon Resistor (chip)	8.2K 63M J	チ ッ プ 抵 抗		01
R133	RD356470	Carbon Resistor (chip)	4.7K 63M J	チ ッ プ 抵 抗		01
R134	RD354100	Carbon Resistor (chip)	10.0 63M J	チ ッ プ 抵 抗		01
R135	RD358220	Carbon Resistor (chip)	220.0K 63M J	チ ッ プ 抵 抗		01
R136	RD357560	Carbon Resistor (chip)	56.0K 63M J	チ ッ プ 抵 抗		01
R137	RD357330	Carbon Resistor (chip)	33.0K 63M J	チ ッ プ 抵 抗		01
R138	RD358220	Carbon Resistor (chip)	220.0K 63M J	チ ッ プ 抵 抗		01
R139	RD355220	Carbon Resistor (chip)	220.0 63M J	チ ッ プ 抵 抗		01
R140	RD357120	Carbon Resistor (chip)	12.0K 63M J	チ ッ プ 抵 抗		01
R141	RD356330	Carbon Resistor (chip)	3.3K 63M J	チ ッ プ 抵 抗		01
R142	RD357330	Carbon Resistor (chip)	33.0K 63M J	チ ッ プ 抵 抗		01
R143	HF456220	Carbon Resistor	2.2K 1/4 J	カ ー ボ ン 抵 抗		01
R144	RD358100	Carbon Resistor (chip)	100.0K 63M J	チ ッ プ 抵 抗		01
R145	RD358220	Carbon Resistor (chip)	220.0K 63M J	チ ッ プ 抵 抗		01
R146	RD357120	Carbon Resistor (chip)	12.0K 63M J	チ ッ プ 抵 抗		01
R147	RD357120	Carbon Resistor (chip)	12.0K 63M J	チ ッ プ 抵 抗		01
R148	RD354100	Carbon Resistor (chip)	10.0 63M J	チ ッ プ 抵 抗		01
R149	RD355220	Carbon Resistor (chip)	220.0 63M J	チ ッ プ 抵 抗		01
R150	RD357360	Carbon Resistor (chip)	36.0K 63M J	チ ッ プ 抵 抗		01
R151	RD355220	Carbon Resistor (chip)	220.0 63M J	チ ッ プ 抵 抗		01
R152	RD356680	Carbon Resistor (chip)	6.8K 63M J	チ ッ プ 抵 抗		01
R153	RD357150	Carbon Resistor (chip)	15.0K 63M J	チ ッ プ 抵 抗		01
R154	RD354100	Carbon Resistor (chip)	10.0 63M J	チ ッ プ 抵 抗		01
R155	RD358220	Carbon Resistor (chip)	220.0K 63M J	チ ッ プ 抵 抗		01
R156	RD357180	Carbon Resistor (chip)	18.0K 63M J	チ ッ プ 抵 抗		01
-171	RD357180	Carbon Resistor (chip)	18.0K 63M J	チ ッ プ 抵 抗		01
R201	RF356510	Carbon Resistor (chip)	5.1K D 1608	チ ッ プ 抵 抗		01
R202	RF356510	Carbon Resistor (chip)	5.1K D 1608	チ ッ プ 抵 抗		01
R203	RF355560	Carbon Resistor (chip)	560.0 D 1608	チ ッ プ 抵 抗		01

*: New Parts

RANK: Japan only

MG24/14FX
MG32/14FX

REF NO.	PART NO.	DESCRIPTION	部	品	名	REMARKS	QTY	RANK
R204	RF357120	Carbon Resistor (chip)	12.0K	D 1608	チ	抵抗		01
R205	RF358100	Carbon Resistor (chip)	100.0K	D 1608	チ	抵抗		01
-208	RF358100	Carbon Resistor (chip)	100.0K	D 1608	チ	抵抗		01
R209	RD354100	Carbon Resistor (chip)	10.0	63M J	チ	抵抗		01
R210	RF356220	Carbon Resistor (chip)	2.2K	D 1608	チ	抵抗		01
R211	RF356820	Carbon Resistor (chip)	8.2K	D 1608	チ	抵抗		01
R212	RF354200	Carbon Resistor (chip)	20.0	D 1608	チ	抵抗		01
R213	RF357240	Carbon Resistor (chip)	24.0K	D 1608	チ	抵抗		01
R214	RF356220	Carbon Resistor (chip)	2.2K	D 1608	チ	抵抗		01
R215	RF356820	Carbon Resistor (chip)	8.2K	D 1608	チ	抵抗		01
R216	RF357240	Carbon Resistor (chip)	24.0K	D 1608	チ	抵抗		01
R217	RD354100	Carbon Resistor (chip)	10.0	63M J	チ	抵抗		01
R218	RF356470	Carbon Resistor (chip)	4.7K	D 1608	チ	抵抗		01
R219	RF356470	Carbon Resistor (chip)	4.7K	D 1608	チ	抵抗		01
R220	RD358220	Carbon Resistor (chip)	220.0K	63M J	チ	抵抗		01
R221	RD357160	Carbon Resistor (chip)	16.0K	63M J	チ	抵抗		01
R222	RD357330	Carbon Resistor (chip)	33.0K	63M J	チ	抵抗		01
R223	RD358220	Carbon Resistor (chip)	220.0K	63M J	チ	抵抗		01
R224	RD358220	Carbon Resistor (chip)	220.0K	63M J	チ	抵抗		01
R225	RD357100	Carbon Resistor (chip)	10.0K	63M J	チ	抵抗		01
R226	RD356430	Carbon Resistor (chip)	4.3K	63M J	チ	抵抗		01
R227	RD357330	Carbon Resistor (chip)	33.0K	63M J	チ	抵抗		01
R228	RD357100	Carbon Resistor (chip)	10.0K	63M J	チ	抵抗		01
R229	RD356560	Carbon Resistor (chip)	5.6K	63M J	チ	抵抗		01
R230	RD356820	Carbon Resistor (chip)	8.2K	63M J	チ	抵抗		01
R231	RD356470	Carbon Resistor (chip)	4.7K	63M J	チ	抵抗		01
R232	RD356820	Carbon Resistor (chip)	8.2K	63M J	チ	抵抗		01
R233	RD356470	Carbon Resistor (chip)	4.7K	63M J	チ	抵抗		01
R234	RD354100	Carbon Resistor (chip)	10.0	63M J	チ	抵抗		01
R235	RD358220	Carbon Resistor (chip)	220.0K	63M J	チ	抵抗		01
R236	RD357560	Carbon Resistor (chip)	56.0K	63M J	チ	抵抗		01
R237	RD357330	Carbon Resistor (chip)	33.0K	63M J	チ	抵抗		01
R238	RD358220	Carbon Resistor (chip)	220.0K	63M J	チ	抵抗		01
R239	RD355220	Carbon Resistor (chip)	220.0	63M J	チ	抵抗		01
R240	RD357120	Carbon Resistor (chip)	12.0K	63M J	チ	抵抗		01
R241	RD356330	Carbon Resistor (chip)	3.3K	63M J	チ	抵抗		01
R242	RD357330	Carbon Resistor (chip)	33.0K	63M J	チ	抵抗		01
R243	RD358100	Carbon Resistor (chip)	100.0K	63M J	チ	抵抗		01
R244	HF456220	Carbon Resistor	2.2K	1/4 J	カ	抵抗		01
R245	RD358220	Carbon Resistor (chip)	220.0K	63M J	チ	抵抗		01
R246	RD357120	Carbon Resistor (chip)	12.0K	63M J	チ	抵抗		01
R247	RD357120	Carbon Resistor (chip)	12.0K	63M J	チ	抵抗		01
R248	RD354100	Carbon Resistor (chip)	10.0	63M J	チ	抵抗		01
R249	RD355220	Carbon Resistor (chip)	220.0	63M J	チ	抵抗		01
R250	RD357360	Carbon Resistor (chip)	36.0K	63M J	チ	抵抗		01
R251	RD355220	Carbon Resistor (chip)	220.0	63M J	チ	抵抗		01
R252	RD356680	Carbon Resistor (chip)	6.8K	63M J	チ	抵抗		01
R253	RD357150	Carbon Resistor (chip)	15.0K	63M J	チ	抵抗		01
R254	RD354100	Carbon Resistor (chip)	10.0	63M J	チ	抵抗		01
R255	RD358220	Carbon Resistor (chip)	220.0K	63M J	チ	抵抗		01
R256	RD357180	Carbon Resistor (chip)	18.0K	63M J	チ	抵抗		01
-271	RD357180	Carbon Resistor (chip)	18.0K	63M J	チ	抵抗		01
R301	RF356510	Carbon Resistor (chip)	5.1K	D 1608	チ	抵抗		01
R302	RF356510	Carbon Resistor (chip)	5.1K	D 1608	チ	抵抗		01
R303	RF355560	Carbon Resistor (chip)	560.0	D 1608	チ	抵抗		01
R304	RF357120	Carbon Resistor (chip)	12.0K	D 1608	チ	抵抗		01
R305	RF358100	Carbon Resistor (chip)	100.0K	D 1608	チ	抵抗		01
-308	RF358100	Carbon Resistor (chip)	100.0K	D 1608	チ	抵抗		01
R309	RD354100	Carbon Resistor (chip)	10.0	63M J	チ	抵抗		01
R310	RF356220	Carbon Resistor (chip)	2.2K	D 1608	チ	抵抗		01
R311	RF356820	Carbon Resistor (chip)	8.2K	D 1608	チ	抵抗		01
R312	RF354200	Carbon Resistor (chip)	20.0	D 1608	チ	抵抗		01
R313	RF357240	Carbon Resistor (chip)	24.0K	D 1608	チ	抵抗		01
R314	RF356220	Carbon Resistor (chip)	2.2K	D 1608	チ	抵抗		01
R315	RF356820	Carbon Resistor (chip)	8.2K	D 1608	チ	抵抗		01
R316	RF357240	Carbon Resistor (chip)	24.0K	D 1608	チ	抵抗		01
R317	RD354100	Carbon Resistor (chip)	10.0	63M J	チ	抵抗		01
R318	RF356470	Carbon Resistor (chip)	4.7K	D 1608	チ	抵抗		01
R319	RF356470	Carbon Resistor (chip)	4.7K	D 1608	チ	抵抗		01
R320	RD358220	Carbon Resistor (chip)	220.0K	63M J	チ	抵抗		01

*: New Parts

RANK: Japan only

REF NO.	PART NO.	DESCRIPTION	部	品	名	REMARKS	QTY	RANK
R321	RD357160	Carbon Resistor (chip)	チ	ッ	ブ	抵抗		01
R322	RD357330	Carbon Resistor (chip)	チ	ッ	ブ	抵抗		01
R323	RD358220	Carbon Resistor (chip)	チ	ッ	ブ	抵抗		01
R324	RD358220	Carbon Resistor (chip)	チ	ッ	ブ	抵抗		01
R325	RD357100	Carbon Resistor (chip)	チ	ッ	ブ	抵抗		01
R326	RD356430	Carbon Resistor (chip)	チ	ッ	ブ	抵抗		01
R327	RD357330	Carbon Resistor (chip)	チ	ッ	ブ	抵抗		01
R328	RD357100	Carbon Resistor (chip)	チ	ッ	ブ	抵抗		01
R329	RD356560	Carbon Resistor (chip)	チ	ッ	ブ	抵抗		01
R330	RD356820	Carbon Resistor (chip)	チ	ッ	ブ	抵抗		01
R331	RD356470	Carbon Resistor (chip)	チ	ッ	ブ	抵抗		01
R332	RD356820	Carbon Resistor (chip)	チ	ッ	ブ	抵抗		01
R333	RD356470	Carbon Resistor (chip)	チ	ッ	ブ	抵抗		01
R334	RD354100	Carbon Resistor (chip)	チ	ッ	ブ	抵抗		01
R335	RD358220	Carbon Resistor (chip)	チ	ッ	ブ	抵抗		01
R336	RD357560	Carbon Resistor (chip)	チ	ッ	ブ	抵抗		01
R337	RD357330	Carbon Resistor (chip)	チ	ッ	ブ	抵抗		01
R338	RD358220	Carbon Resistor (chip)	チ	ッ	ブ	抵抗		01
R339	RD355220	Carbon Resistor (chip)	チ	ッ	ブ	抵抗		01
R340	RD357120	Carbon Resistor (chip)	チ	ッ	ブ	抵抗		01
R341	RD356330	Carbon Resistor (chip)	チ	ッ	ブ	抵抗		01
R342	RD357330	Carbon Resistor (chip)	チ	ッ	ブ	抵抗		01
R343	RD358100	Carbon Resistor (chip)	チ	ッ	ブ	抵抗		01
R344	HF456220	Carbon Resistor	カ	ー	ボ	ン抵抗		01
R345	RD358220	Carbon Resistor (chip)	チ	ッ	ブ	抵抗		01
R346	RD357120	Carbon Resistor (chip)	チ	ッ	ブ	抵抗		01
R347	RD357120	Carbon Resistor (chip)	チ	ッ	ブ	抵抗		01
R348	RD354100	Carbon Resistor (chip)	チ	ッ	ブ	抵抗		01
R349	RD355220	Carbon Resistor (chip)	チ	ッ	ブ	抵抗		01
R350	RD357360	Carbon Resistor (chip)	チ	ッ	ブ	抵抗		01
R351	RD355220	Carbon Resistor (chip)	チ	ッ	ブ	抵抗		01
R352	RD356680	Carbon Resistor (chip)	チ	ッ	ブ	抵抗		01
R353	RD357150	Carbon Resistor (chip)	チ	ッ	ブ	抵抗		01
R354	RD354100	Carbon Resistor (chip)	チ	ッ	ブ	抵抗		01
R355	RD358220	Carbon Resistor (chip)	チ	ッ	ブ	抵抗		01
R356	RD357180	Carbon Resistor (chip)	チ	ッ	ブ	抵抗		01
-371	RD357180	Carbon Resistor (chip)	チ	ッ	ブ	抵抗		01
R401	RF356510	Carbon Resistor (chip)	チ	ッ	ブ	抵抗		01
R402	RF356510	Carbon Resistor (chip)	チ	ッ	ブ	抵抗		01
R403	RF355560	Carbon Resistor (chip)	チ	ッ	ブ	抵抗		01
R404	RF357120	Carbon Resistor (chip)	チ	ッ	ブ	抵抗		01
R405	RF358100	Carbon Resistor (chip)	チ	ッ	ブ	抵抗		01
-408	RF358100	Carbon Resistor (chip)	チ	ッ	ブ	抵抗		01
R409	RD354100	Carbon Resistor (chip)	チ	ッ	ブ	抵抗		01
R410	RF356220	Carbon Resistor (chip)	チ	ッ	ブ	抵抗		01
R411	RF356820	Carbon Resistor (chip)	チ	ッ	ブ	抵抗		01
R412	RF354200	Carbon Resistor (chip)	チ	ッ	ブ	抵抗		01
R413	RF357240	Carbon Resistor (chip)	チ	ッ	ブ	抵抗		01
R414	RF356220	Carbon Resistor (chip)	チ	ッ	ブ	抵抗		01
R415	RF356820	Carbon Resistor (chip)	チ	ッ	ブ	抵抗		01
R416	RF357240	Carbon Resistor (chip)	チ	ッ	ブ	抵抗		01
R417	RD354100	Carbon Resistor (chip)	チ	ッ	ブ	抵抗		01
R418	RF356470	Carbon Resistor (chip)	チ	ッ	ブ	抵抗		01
R419	RF356470	Carbon Resistor (chip)	チ	ッ	ブ	抵抗		01
R420	RD358220	Carbon Resistor (chip)	チ	ッ	ブ	抵抗		01
R421	RD357160	Carbon Resistor (chip)	チ	ッ	ブ	抵抗		01
R422	RD357330	Carbon Resistor (chip)	チ	ッ	ブ	抵抗		01
R423	RD358220	Carbon Resistor (chip)	チ	ッ	ブ	抵抗		01
R424	RD358220	Carbon Resistor (chip)	チ	ッ	ブ	抵抗		01
R425	RD357100	Carbon Resistor (chip)	チ	ッ	ブ	抵抗		01
R426	RD356430	Carbon Resistor (chip)	チ	ッ	ブ	抵抗		01
R427	RD357330	Carbon Resistor (chip)	チ	ッ	ブ	抵抗		01
R428	RD357100	Carbon Resistor (chip)	チ	ッ	ブ	抵抗		01
R429	RD356560	Carbon Resistor (chip)	チ	ッ	ブ	抵抗		01
R430	RD356820	Carbon Resistor (chip)	チ	ッ	ブ	抵抗		01
R431	RD356470	Carbon Resistor (chip)	チ	ッ	ブ	抵抗		01
R432	RD356820	Carbon Resistor (chip)	チ	ッ	ブ	抵抗		01
R433	RD356470	Carbon Resistor (chip)	チ	ッ	ブ	抵抗		01
R434	RD354100	Carbon Resistor (chip)	チ	ッ	ブ	抵抗		01
R435	RD358220	Carbon Resistor (chip)	チ	ッ	ブ	抵抗		01

*: New Parts

RANK: Japan only

MG24/14FX
MG32/14FX

REF NO.	PART NO.	DESCRIPTION	部	品	名	REMARKS	QTY	RANK
R436	RD357560	Carbon Resistor (chip)	56.0K	63M	J			01
R437	RD357330	Carbon Resistor (chip)	33.0K	63M	J			01
R438	RD358220	Carbon Resistor (chip)	220.0K	63M	J			01
R439	RD355220	Carbon Resistor (chip)	220.0	63M	J			01
R440	RD357120	Carbon Resistor (chip)	12.0K	63M	J			01
R441	RD356330	Carbon Resistor (chip)	3.3K	63M	J			01
R442	RD357330	Carbon Resistor (chip)	33.0K	63M	J			01
R443	RD358100	Carbon Resistor (chip)	100.0K	63M	J			01
R444	HF456220	Carbon Resistor	2.2K	1/4	J			01
R445	RD358220	Carbon Resistor (chip)	220.0K	63M	J			01
R446	RD357120	Carbon Resistor (chip)	12.0K	63M	J			01
R447	RD357120	Carbon Resistor (chip)	12.0K	63M	J			01
R448	RD354100	Carbon Resistor (chip)	10.0	63M	J			01
R449	RD355220	Carbon Resistor (chip)	220.0	63M	J			01
R450	RD357360	Carbon Resistor (chip)	36.0K	63M	J			01
R451	RD355220	Carbon Resistor (chip)	220.0	63M	J			01
R452	RD356680	Carbon Resistor (chip)	6.8K	63M	J			01
R453	RD357150	Carbon Resistor (chip)	15.0K	63M	J			01
R454	RD354100	Carbon Resistor (chip)	10.0	63M	J			01
R455	RD358220	Carbon Resistor (chip)	220.0K	63M	J			01
R456	RD357180	Carbon Resistor (chip)	18.0K	63M	J			01
-471	RD357180	Carbon Resistor (chip)	18.0K	63M	J			01
R472	RD357120	Carbon Resistor (chip)	12.0K	63M	J			01
R473	RD356150	Carbon Resistor (chip)	1.5K	63M	J			01
R474	HF455100	Carbon Resistor	100.0	1/4	J			01
R475	RD357470	Carbon Resistor (chip)	47.0K	63M	J			01
R476	RD357470	Carbon Resistor (chip)	47.0K	63M	J			01
R477	RD357120	Carbon Resistor (chip)	12.0K	63M	J			01
R478	RD356150	Carbon Resistor (chip)	1.5K	63M	J			01
R479	HF455100	Carbon Resistor	100.0	1/4	J			01
R501	RF356510	Carbon Resistor (chip)	5.1K	D 1608				01
R502	RF356510	Carbon Resistor (chip)	5.1K	D 1608				01
R503	RF355560	Carbon Resistor (chip)	560.0	D 1608				01
R504	RF357120	Carbon Resistor (chip)	12.0K	D 1608				01
R505	RF358100	Carbon Resistor (chip)	100.0K	D 1608				01
-508	RF358100	Carbon Resistor (chip)	100.0K	D 1608				01
R509	RD354100	Carbon Resistor (chip)	10.0	63M	J			01
R510	RF356220	Carbon Resistor (chip)	2.2K	D 1608				01
R511	RF356820	Carbon Resistor (chip)	8.2K	D 1608				01
R512	RF354200	Carbon Resistor (chip)	20.0	D 1608				01
R513	RF357240	Carbon Resistor (chip)	24.0K	D 1608				01
R514	RF356220	Carbon Resistor (chip)	2.2K	D 1608				01
R515	RF356820	Carbon Resistor (chip)	8.2K	D 1608				01
R516	RF357240	Carbon Resistor (chip)	24.0K	D 1608				01
R517	RD354100	Carbon Resistor (chip)	10.0	63M	J			01
R518	RF356470	Carbon Resistor (chip)	4.7K	D 1608				01
R519	RF356470	Carbon Resistor (chip)	4.7K	D 1608				01
R520	RD358220	Carbon Resistor (chip)	220.0K	63M	J			01
R521	RD357160	Carbon Resistor (chip)	16.0K	63M	J			01
R522	RD357330	Carbon Resistor (chip)	33.0K	63M	J			01
R523	RD358220	Carbon Resistor (chip)	220.0K	63M	J			01
R524	RD358220	Carbon Resistor (chip)	220.0K	63M	J			01
R525	RD357100	Carbon Resistor (chip)	10.0K	63M	J			01
R526	RD356430	Carbon Resistor (chip)	4.3K	63M	J			01
R527	RD357330	Carbon Resistor (chip)	33.0K	63M	J			01
R528	RD357100	Carbon Resistor (chip)	10.0K	63M	J			01
R529	RD356560	Carbon Resistor (chip)	5.6K	63M	J			01
R530	RD356820	Carbon Resistor (chip)	8.2K	63M	J			01
R531	RD356470	Carbon Resistor (chip)	4.7K	63M	J			01
R532	RD356820	Carbon Resistor (chip)	8.2K	63M	J			01
R533	RD356470	Carbon Resistor (chip)	4.7K	63M	J			01
R534	RD354100	Carbon Resistor (chip)	10.0	63M	J			01
R535	RD358220	Carbon Resistor (chip)	220.0K	63M	J			01
R536	RD357560	Carbon Resistor (chip)	56.0K	63M	J			01
R537	RD357330	Carbon Resistor (chip)	33.0K	63M	J			01
R538	RD358220	Carbon Resistor (chip)	220.0K	63M	J			01
R539	RD355220	Carbon Resistor (chip)	220.0	63M	J			01
R540	RD357120	Carbon Resistor (chip)	12.0K	63M	J			01
R541	RD356330	Carbon Resistor (chip)	3.3K	63M	J			01
R542	RD357330	Carbon Resistor (chip)	33.0K	63M	J			01

*: New Parts

RANK: Japan only

REF NO.	PART NO.	DESCRIPTION	部 品 名	REMARKS	QTY	RANK
R543	RD358100	Carbon Resistor (chip)	100.0K 63M J	チ ッ ブ 抵 抗		01
R544	HF456220	Carbon Resistor	2.2K 1/4 J	カ ー ボ ン 抵 抗		01
R545	RD358220	Carbon Resistor (chip)	220.0K 63M J	チ ッ ブ 抵 抗		01
R546	RD357120	Carbon Resistor (chip)	12.0K 63M J	チ ッ ブ 抵 抗		01
R547	RD357120	Carbon Resistor (chip)	12.0K 63M J	チ ッ ブ 抵 抗		01
R548	RD354100	Carbon Resistor (chip)	10.0 63M J	チ ッ ブ 抵 抗		01
R549	RD355220	Carbon Resistor (chip)	220.0 63M J	チ ッ ブ 抵 抗		01
R550	RD357360	Carbon Resistor (chip)	36.0K 63M J	チ ッ ブ 抵 抗		01
R551	RD355220	Carbon Resistor (chip)	220.0 63M J	チ ッ ブ 抵 抗		01
R552	RD356680	Carbon Resistor (chip)	6.8K 63M J	チ ッ ブ 抵 抗		01
R553	RD357150	Carbon Resistor (chip)	15.0K 63M J	チ ッ ブ 抵 抗		01
R554	RD354100	Carbon Resistor (chip)	10.0 63M J	チ ッ ブ 抵 抗		01
R555	RD358220	Carbon Resistor (chip)	220.0K 63M J	チ ッ ブ 抵 抗		01
R556	RD357180	Carbon Resistor (chip)	18.0K 63M J	チ ッ ブ 抵 抗		01
-571	RD357180	Carbon Resistor (chip)	18.0K 63M J	チ ッ ブ 抵 抗		01
R601	RF356510	Carbon Resistor (chip)	5.1K D 1608	チ ッ ブ 抵 抗		01
R602	RF356510	Carbon Resistor (chip)	5.1K D 1608	チ ッ ブ 抵 抗		01
R603	RF355560	Carbon Resistor (chip)	560.0 D 1608	チ ッ ブ 抵 抗		01
R604	RF357120	Carbon Resistor (chip)	12.0K D 1608	チ ッ ブ 抵 抗		01
R605	RF358100	Carbon Resistor (chip)	100.0K D 1608	チ ッ ブ 抵 抗		01
-608	RF358100	Carbon Resistor (chip)	100.0K D 1608	チ ッ ブ 抵 抗		01
R609	RD354100	Carbon Resistor (chip)	10.0 63M J	チ ッ ブ 抵 抗		01
R610	RF356220	Carbon Resistor (chip)	2.2K D 1608	チ ッ ブ 抵 抗		01
R611	RF356820	Carbon Resistor (chip)	8.2K D 1608	チ ッ ブ 抵 抗		01
R612	RF354200	Carbon Resistor (chip)	20.0 D 1608	チ ッ ブ 抵 抗		01
R613	RF357240	Carbon Resistor (chip)	24.0K D 1608	チ ッ ブ 抵 抗		01
R614	RF356220	Carbon Resistor (chip)	2.2K D 1608	チ ッ ブ 抵 抗		01
R615	RF356820	Carbon Resistor (chip)	8.2K D 1608	チ ッ ブ 抵 抗		01
R616	RF357240	Carbon Resistor (chip)	24.0K D 1608	チ ッ ブ 抵 抗		01
R617	RD354100	Carbon Resistor (chip)	10.0 63M J	チ ッ ブ 抵 抗		01
R618	RF356470	Carbon Resistor (chip)	4.7K D 1608	チ ッ ブ 抵 抗		01
R619	RF356470	Carbon Resistor (chip)	4.7K D 1608	チ ッ ブ 抵 抗		01
R620	RD358220	Carbon Resistor (chip)	220.0K 63M J	チ ッ ブ 抵 抗		01
R621	RD357160	Carbon Resistor (chip)	16.0K 63M J	チ ッ ブ 抵 抗		01
R622	RD357330	Carbon Resistor (chip)	33.0K 63M J	チ ッ ブ 抵 抗		01
R623	RD358220	Carbon Resistor (chip)	220.0K 63M J	チ ッ ブ 抵 抗		01
R624	RD358220	Carbon Resistor (chip)	220.0K 63M J	チ ッ ブ 抵 抗		01
R625	RD357100	Carbon Resistor (chip)	10.0K 63M J	チ ッ ブ 抵 抗		01
R626	RD356430	Carbon Resistor (chip)	4.3K 63M J	チ ッ ブ 抵 抗		01
R627	RD357330	Carbon Resistor (chip)	33.0K 63M J	チ ッ ブ 抵 抗		01
R628	RD357100	Carbon Resistor (chip)	10.0K 63M J	チ ッ ブ 抵 抗		01
R629	RD356560	Carbon Resistor (chip)	5.6K 63M J	チ ッ ブ 抵 抗		01
R630	RD356820	Carbon Resistor (chip)	8.2K 63M J	チ ッ ブ 抵 抗		01
R631	RD356470	Carbon Resistor (chip)	4.7K 63M J	チ ッ ブ 抵 抗		01
R632	RD356820	Carbon Resistor (chip)	8.2K 63M J	チ ッ ブ 抵 抗		01
R633	RD356470	Carbon Resistor (chip)	4.7K 63M J	チ ッ ブ 抵 抗		01
R634	RD354100	Carbon Resistor (chip)	10.0 63M J	チ ッ ブ 抵 抗		01
R635	RD358220	Carbon Resistor (chip)	220.0K 63M J	チ ッ ブ 抵 抗		01
R636	RD357560	Carbon Resistor (chip)	56.0K 63M J	チ ッ ブ 抵 抗		01
R637	RD357330	Carbon Resistor (chip)	33.0K 63M J	チ ッ ブ 抵 抗		01
R638	RD358220	Carbon Resistor (chip)	220.0K 63M J	チ ッ ブ 抵 抗		01
R639	RD355220	Carbon Resistor (chip)	220.0 63M J	チ ッ ブ 抵 抗		01
R640	RD357120	Carbon Resistor (chip)	12.0K 63M J	チ ッ ブ 抵 抗		01
R641	RD356330	Carbon Resistor (chip)	3.3K 63M J	チ ッ ブ 抵 抗		01
R642	RD357330	Carbon Resistor (chip)	33.0K 63M J	チ ッ ブ 抵 抗		01
R643	RD358100	Carbon Resistor (chip)	100.0K 63M J	チ ッ ブ 抵 抗		01
R644	HF456220	Carbon Resistor	2.2K 1/4 J	カ ー ボ ン 抵 抗		01
R645	RD358220	Carbon Resistor (chip)	220.0K 63M J	チ ッ ブ 抵 抗		01
R646	RD357120	Carbon Resistor (chip)	12.0K 63M J	チ ッ ブ 抵 抗		01
R647	RD357120	Carbon Resistor (chip)	12.0K 63M J	チ ッ ブ 抵 抗		01
R648	RD354100	Carbon Resistor (chip)	10.0 63M J	チ ッ ブ 抵 抗		01
R649	RD355220	Carbon Resistor (chip)	220.0 63M J	チ ッ ブ 抵 抗		01
R650	RD357360	Carbon Resistor (chip)	36.0K 63M J	チ ッ ブ 抵 抗		01
R651	RD355220	Carbon Resistor (chip)	220.0 63M J	チ ッ ブ 抵 抗		01
R652	RD356680	Carbon Resistor (chip)	6.8K 63M J	チ ッ ブ 抵 抗		01
R653	RD357150	Carbon Resistor (chip)	15.0K 63M J	チ ッ ブ 抵 抗		01
R654	RD354100	Carbon Resistor (chip)	10.0 63M J	チ ッ ブ 抵 抗		01
R655	RD358220	Carbon Resistor (chip)	220.0K 63M J	チ ッ ブ 抵 抗		01
R656	RD357180	Carbon Resistor (chip)	18.0K 63M J	チ ッ ブ 抵 抗		01
-671	RD357180	Carbon Resistor (chip)	18.0K 63M J	チ ッ ブ 抵 抗		01

*: New Parts

RANK: Japan only

MG24/14FX
MG32/14FX

REF NO.	PART NO.	DESCRIPTION	部	品	名	REMARKS	QTY	RANK
R701	RF356510	Carbon Resistor (chip)	5.1K	D 1608	チ ツ ブ 抵 抗			01
R702	RF356510	Carbon Resistor (chip)	5.1K	D 1608	チ ツ ブ 抵 抗			01
R703	RF355560	Carbon Resistor (chip)	560.0	D 1608	チ ツ ブ 抵 抗			01
R704	RF357120	Carbon Resistor (chip)	12.0K	D 1608	チ ツ ブ 抵 抗			01
R705	RF358100	Carbon Resistor (chip)	100.0K	D 1608	チ ツ ブ 抵 抗			01
-708	RF358100	Carbon Resistor (chip)	100.0K	D 1608	チ ツ ブ 抵 抗			01
R709	RD354100	Carbon Resistor (chip)	10.0	63M J	チ ツ ブ 抵 抗			01
R710	RF356220	Carbon Resistor (chip)	2.2K	D 1608	チ ツ ブ 抵 抗			01
R711	RF356820	Carbon Resistor (chip)	8.2K	D 1608	チ ツ ブ 抵 抗			01
R712	RF354200	Carbon Resistor (chip)	20.0	D 1608	チ ツ ブ 抵 抗			01
R713	RF357240	Carbon Resistor (chip)	24.0K	D 1608	チ ツ ブ 抵 抗			01
R714	RF356220	Carbon Resistor (chip)	2.2K	D 1608	チ ツ ブ 抵 抗			01
R715	RF356820	Carbon Resistor (chip)	8.2K	D 1608	チ ツ ブ 抵 抗			01
R716	RF357240	Carbon Resistor (chip)	24.0K	D 1608	チ ツ ブ 抵 抗			01
R717	RD354100	Carbon Resistor (chip)	10.0	63M J	チ ツ ブ 抵 抗			01
R718	RF356470	Carbon Resistor (chip)	4.7K	D 1608	チ ツ ブ 抵 抗			01
R719	RF356470	Carbon Resistor (chip)	4.7K	D 1608	チ ツ ブ 抵 抗			01
R720	RD358220	Carbon Resistor (chip)	220.0K	63M J	チ ツ ブ 抵 抗			01
R721	RD357160	Carbon Resistor (chip)	16.0K	63M J	チ ツ ブ 抵 抗			01
R722	RD357330	Carbon Resistor (chip)	33.0K	63M J	チ ツ ブ 抵 抗			01
R723	RD358220	Carbon Resistor (chip)	220.0K	63M J	チ ツ ブ 抵 抗			01
R724	RD358220	Carbon Resistor (chip)	220.0K	63M J	チ ツ ブ 抵 抗			01
R725	RD357100	Carbon Resistor (chip)	10.0K	63M J	チ ツ ブ 抵 抗			01
R726	RD356430	Carbon Resistor (chip)	4.3K	63M J	チ ツ ブ 抵 抗			01
R727	RD357330	Carbon Resistor (chip)	33.0K	63M J	チ ツ ブ 抵 抗			01
R728	RD357100	Carbon Resistor (chip)	10.0K	63M J	チ ツ ブ 抵 抗			01
R729	RD356560	Carbon Resistor (chip)	5.6K	63M J	チ ツ ブ 抵 抗			01
R730	RD356820	Carbon Resistor (chip)	8.2K	63M J	チ ツ ブ 抵 抗			01
R731	RD356470	Carbon Resistor (chip)	4.7K	63M J	チ ツ ブ 抵 抗			01
R732	RD356820	Carbon Resistor (chip)	8.2K	63M J	チ ツ ブ 抵 抗			01
R733	RD356470	Carbon Resistor (chip)	4.7K	63M J	チ ツ ブ 抵 抗			01
R734	RD354100	Carbon Resistor (chip)	10.0	63M J	チ ツ ブ 抵 抗			01
R735	RD358220	Carbon Resistor (chip)	220.0K	63M J	チ ツ ブ 抵 抗			01
R736	RD357560	Carbon Resistor (chip)	56.0K	63M J	チ ツ ブ 抵 抗			01
R737	RD357330	Carbon Resistor (chip)	33.0K	63M J	チ ツ ブ 抵 抗			01
R738	RD358220	Carbon Resistor (chip)	220.0K	63M J	チ ツ ブ 抵 抗			01
R739	RD355220	Carbon Resistor (chip)	220.0	63M J	チ ツ ブ 抵 抗			01
R740	RD357120	Carbon Resistor (chip)	12.0K	63M J	チ ツ ブ 抵 抗			01
R741	RD356330	Carbon Resistor (chip)	3.3K	63M J	チ ツ ブ 抵 抗			01
R742	RD357330	Carbon Resistor (chip)	33.0K	63M J	チ ツ ブ 抵 抗			01
R743	RD358100	Carbon Resistor (chip)	100.0K	63M J	チ ツ ブ 抵 抗			01
R744	HF456220	Carbon Resistor	2.2K	1/4 J	カ ー ボ ン 抵 抗			01
R745	RD358220	Carbon Resistor (chip)	220.0K	63M J	チ ツ ブ 抵 抗			01
R746	RD357120	Carbon Resistor (chip)	12.0K	63M J	チ ツ ブ 抵 抗			01
R747	RD357120	Carbon Resistor (chip)	12.0K	63M J	チ ツ ブ 抵 抗			01
R748	RD354100	Carbon Resistor (chip)	10.0	63M J	チ ツ ブ 抵 抗			01
R749	RD355220	Carbon Resistor (chip)	220.0	63M J	チ ツ ブ 抵 抗			01
R750	RD357360	Carbon Resistor (chip)	36.0K	63M J	チ ツ ブ 抵 抗			01
R751	RD355220	Carbon Resistor (chip)	220.0	63M J	チ ツ ブ 抵 抗			01
R752	RD356680	Carbon Resistor (chip)	6.8K	63M J	チ ツ ブ 抵 抗			01
R753	RD357150	Carbon Resistor (chip)	15.0K	63M J	チ ツ ブ 抵 抗			01
R754	RD354100	Carbon Resistor (chip)	10.0	63M J	チ ツ ブ 抵 抗			01
R755	RD358220	Carbon Resistor (chip)	220.0K	63M J	チ ツ ブ 抵 抗			01
R756	RD357180	Carbon Resistor (chip)	18.0K	63M J	チ ツ ブ 抵 抗			01
-771	RD357180	Carbon Resistor (chip)	18.0K	63M J	チ ツ ブ 抵 抗			01
R801	RF356510	Carbon Resistor (chip)	5.1K	D 1608	チ ツ ブ 抵 抗			01
R802	RF356510	Carbon Resistor (chip)	5.1K	D 1608	チ ツ ブ 抵 抗			01
R803	RF355560	Carbon Resistor (chip)	560.0	D 1608	チ ツ ブ 抵 抗			01
R804	RF357120	Carbon Resistor (chip)	12.0K	D 1608	チ ツ ブ 抵 抗			01
R805	RF358100	Carbon Resistor (chip)	100.0K	D 1608	チ ツ ブ 抵 抗			01
-808	RF358100	Carbon Resistor (chip)	100.0K	D 1608	チ ツ ブ 抵 抗			01
R809	RD354100	Carbon Resistor (chip)	10.0	63M J	チ ツ ブ 抵 抗			01
R810	RF356220	Carbon Resistor (chip)	2.2K	D 1608	チ ツ ブ 抵 抗			01
R811	RF356820	Carbon Resistor (chip)	8.2K	D 1608	チ ツ ブ 抵 抗			01
R812	RF354200	Carbon Resistor (chip)	20.0	D 1608	チ ツ ブ 抵 抗			01
R813	RF357240	Carbon Resistor (chip)	24.0K	D 1608	チ ツ ブ 抵 抗			01
R814	RF356220	Carbon Resistor (chip)	2.2K	D 1608	チ ツ ブ 抵 抗			01
R815	RF356820	Carbon Resistor (chip)	8.2K	D 1608	チ ツ ブ 抵 抗			01
R816	RF357240	Carbon Resistor (chip)	24.0K	D 1608	チ ツ ブ 抵 抗			01
R817	RD354100	Carbon Resistor (chip)	10.0	63M J	チ ツ ブ 抵 抗			01

*: New Parts

RANK: Japan only

REF NO.	PART NO.	DESCRIPTION	部	品	名	REMARKS	QTY	RANK
R818	RF356470	Carbon Resistor (chip)	4.7K	D	160B	チ ッ プ 抵 抗		01
R819	RF356470	Carbon Resistor (chip)	4.7K	D	160B	チ ッ プ 抵 抗		01
R820	RD358220	Carbon Resistor (chip)	220.0K	63M	J	チ ッ プ 抵 抗		01
R821	RD357160	Carbon Resistor (chip)	16.0K	63M	J	チ ッ プ 抵 抗		01
R822	RD357330	Carbon Resistor (chip)	33.0K	63M	J	チ ッ プ 抵 抗		01
R823	RD358220	Carbon Resistor (chip)	220.0K	63M	J	チ ッ プ 抵 抗		01
R824	RD358220	Carbon Resistor (chip)	220.0K	63M	J	チ ッ プ 抵 抗		01
R825	RD357100	Carbon Resistor (chip)	10.0K	63M	J	チ ッ プ 抵 抗		01
R826	RD356430	Carbon Resistor (chip)	4.3K	63M	J	チ ッ プ 抵 抗		01
R827	RD357330	Carbon Resistor (chip)	33.0K	63M	J	チ ッ プ 抵 抗		01
R828	RD357100	Carbon Resistor (chip)	10.0K	63M	J	チ ッ プ 抵 抗		01
R829	RD356560	Carbon Resistor (chip)	5.6K	63M	J	チ ッ プ 抵 抗		01
R830	RD356820	Carbon Resistor (chip)	8.2K	63M	J	チ ッ プ 抵 抗		01
R831	RD356470	Carbon Resistor (chip)	4.7K	63M	J	チ ッ プ 抵 抗		01
R832	RD356820	Carbon Resistor (chip)	8.2K	63M	J	チ ッ プ 抵 抗		01
R833	RD356470	Carbon Resistor (chip)	4.7K	63M	J	チ ッ プ 抵 抗		01
R834	RD354100	Carbon Resistor (chip)	10.0	63M	J	チ ッ プ 抵 抗		01
R835	RD358220	Carbon Resistor (chip)	220.0K	63M	J	チ ッ プ 抵 抗		01
R836	RD357560	Carbon Resistor (chip)	56.0K	63M	J	チ ッ プ 抵 抗		01
R837	RD357330	Carbon Resistor (chip)	33.0K	63M	J	チ ッ プ 抵 抗		01
R838	RD358220	Carbon Resistor (chip)	220.0K	63M	J	チ ッ プ 抵 抗		01
R839	RD355220	Carbon Resistor (chip)	220.0	63M	J	チ ッ プ 抵 抗		01
R840	RD357120	Carbon Resistor (chip)	12.0K	63M	J	チ ッ プ 抵 抗		01
R841	RD356330	Carbon Resistor (chip)	3.3K	63M	J	チ ッ プ 抵 抗		01
R842	RD357330	Carbon Resistor (chip)	33.0K	63M	J	チ ッ プ 抵 抗		01
R843	RD358100	Carbon Resistor (chip)	100.0K	63M	J	チ ッ プ 抵 抗		01
R844	HF456220	Carbon Resistor	2.2K	1/4	J	カ ー ボ ン 抵 抗		01
R845	RD358220	Carbon Resistor (chip)	220.0K	63M	J	チ ッ プ 抵 抗		01
R846	RD357120	Carbon Resistor (chip)	12.0K	63M	J	チ ッ プ 抵 抗		01
R847	RD357120	Carbon Resistor (chip)	12.0K	63M	J	チ ッ プ 抵 抗		01
R848	RD354100	Carbon Resistor (chip)	10.0	63M	J	チ ッ プ 抵 抗		01
R849	RD355220	Carbon Resistor (chip)	220.0	63M	J	チ ッ プ 抵 抗		01
R850	RD357360	Carbon Resistor (chip)	36.0K	63M	J	チ ッ プ 抵 抗		01
R851	RD355220	Carbon Resistor (chip)	220.0	63M	J	チ ッ プ 抵 抗		01
R852	RD356680	Carbon Resistor (chip)	6.8K	63M	J	チ ッ プ 抵 抗		01
R853	RD357150	Carbon Resistor (chip)	15.0K	63M	J	チ ッ プ 抵 抗		01
R854	RD354100	Carbon Resistor (chip)	10.0	63M	J	チ ッ プ 抵 抗		01
R855	RD358220	Carbon Resistor (chip)	220.0K	63M	J	チ ッ プ 抵 抗		01
R856	RD357180	Carbon Resistor (chip)	18.0K	63M	J	チ ッ プ 抵 抗		01
-871	RD357180	Carbon Resistor (chip)	18.0K	63M	J	チ ッ プ 抵 抗		01
R872	RD357120	Carbon Resistor (chip)	12.0K	63M	J	チ ッ プ 抵 抗		01
R873	RD356150	Carbon Resistor (chip)	1.5K	63M	J	チ ッ プ 抵 抗		01
R874	HF455100	Carbon Resistor	100.0	1/4	J	カ ー ボ ン 抵 抗		01
R875	RD357470	Carbon Resistor (chip)	47.0K	63M	J	チ ッ プ 抵 抗		01
R876	RD357470	Carbon Resistor (chip)	47.0K	63M	J	チ ッ プ 抵 抗		01
R877	RD357120	Carbon Resistor (chip)	12.0K	63M	J	チ ッ プ 抵 抗		01
R878	RD356150	Carbon Resistor (chip)	1.5K	63M	J	チ ッ プ 抵 抗		01
R879	HF455100	Carbon Resistor	100.0	1/4	J	カ ー ボ ン 抵 抗		01
R901	HF456270	Carbon Resistor	2.7K	1/4	J	カ ー ボ ン 抵 抗		01
SW101	V9683600	Push Switch	PS-22E85L52			ブ ッ シ ュ S W	PAD 1/9,1/9/17	01
SW102	V9683600	Push Switch	PS-22E85L52			ブ ッ シ ュ S W	/80(HPF) 1/9,1/9/17	01
SW103	V9683600	Push Switch	PS-22E85L52			ブ ッ シ ュ S W	PFL 1/9,1/9/17	01
SW104	V9683900	Push Switch	PS-42E85L(3.3X3.3)			ブ ッ シ ュ S W	ON 1/9,1/9/17	01
SW105	V9683600	Push Switch	PS-22E85L52			ブ ッ シ ュ S W	PRE(AUX1-2) 1/9,1/9/17	01
SW106	V9683600	Push Switch	PS-22E85L52			ブ ッ シ ュ S W	PRE(AUX3-4) 1/9,1/9/17	01
SW107	V9683900	Push Switch	PS-42E85L(3.3X3.3)			ブ ッ シ ュ S W	AUX5/AUX6 1/9,1/9/17	01
SW108	V9683600	Push Switch	PS-22E85L52			ブ ッ シ ュ S W	1-2 1/9,1/9/17	01
SW109	V9683600	Push Switch	PS-22E85L52			ブ ッ シ ュ S W	3-4 1/9,1/9/17	01
SW110	V9683600	Push Switch	PS-22E85L52			ブ ッ シ ュ S W	ST 1/9,1/9/17	01
SW201	V9683600	Push Switch	PS-22E85L52			ブ ッ シ ュ S W	PAD 2/10,2/10/18	01
SW202	V9683600	Push Switch	PS-22E85L52			ブ ッ シ ュ S W	/80(HPF) 2/10,2/10/18	01
SW203	V9683600	Push Switch	PS-22E85L52			ブ ッ シ ュ S W	PFL 2/10,2/10/18	01
SW204	V9683900	Push Switch	PS-42E85L(3.3X3.3)			ブ ッ シ ュ S W	ON 2/10,2/10/18	01
SW205	V9683600	Push Switch	PS-22E85L52			ブ ッ シ ュ S W	PRE(AUX1-2) 2/10,2/10/18	01
SW206	V9683600	Push Switch	PS-22E85L52			ブ ッ シ ュ S W	PRE(AUX3-4) 2/10,2/10/18	01
SW207	V9683900	Push Switch	PS-42E85L(3.3X3.3)			ブ ッ シ ュ S W	AUX5/AUX6 2/10,2/10/18	01
SW208	V9683600	Push Switch	PS-22E85L52			ブ ッ シ ュ S W	1-2 2/10,2/10/18	01
SW209	V9683600	Push Switch	PS-22E85L52			ブ ッ シ ュ S W	3-4 2/10,2/10/18	01
SW210	V9683600	Push Switch	PS-22E85L52			ブ ッ シ ュ S W	ST 2/10,2/10/18	01
SW301	V9683600	Push Switch	PS-22E85L52			ブ ッ シ ュ S W	PAD 3/11,3/11/19	01

*: New Parts

RANK: Japan only

MG24/14FX
MG32/14FX

REF NO.	PART NO.	DESCRIPTION	部 品 名	REMARKS	QTY	RANK
SW302	V9683600	Push Switch	PS-22E85L52	ブ ッ シ ュ S W	/80(HPF) 3/11,3/11/19	01
SW303	V9683600	Push Switch	PS-22E85L52	ブ ッ シ ュ S W	PFL 3/11,3/11/19	01
SW304	V9683900	Push Switch	PS-42E85L(3.3X3.3)	ブ ッ シ ュ S W	ON 3/11,3/11/19	01
SW305	V9683600	Push Switch	PS-22E85L52	ブ ッ シ ュ S W	PRE(AUX1-2) 3/11,3/11/19	01
SW306	V9683600	Push Switch	PS-22E85L52	ブ ッ シ ュ S W	PRE(AUX3-4) 3/11,3/11/19	01
SW307	V9683900	Push Switch	PS-42E85L(3.3X3.3)	ブ ッ シ ュ S W	AUX5/AUX6 3/11,3/11/19	01
SW308	V9683600	Push Switch	PS-22E85L52	ブ ッ シ ュ S W	1-2 3/11,3/11/19	01
SW309	V9683600	Push Switch	PS-22E85L52	ブ ッ シ ュ S W	3-4 3/11,3/11/19	01
SW310	V9683600	Push Switch	PS-22E85L52	ブ ッ シ ュ S W	ST 3/11,3/11/19	01
SW401	V9683600	Push Switch	PS-22E85L52	ブ ッ シ ュ S W	PAD 4/12,4/12/20	01
SW402	V9683600	Push Switch	PS-22E85L52	ブ ッ シ ュ S W	/80(HPF) 4/12,4/12/20	01
SW403	V9683600	Push Switch	PS-22E85L52	ブ ッ シ ュ S W	PFL 4/12,4/12/20	01
SW404	V9683900	Push Switch	PS-42E85L(3.3X3.3)	ブ ッ シ ュ S W	ON 4/12,4/12/20	01
SW405	V9683600	Push Switch	PS-22E85L52	ブ ッ シ ュ S W	PRE(AUX1-2) 4/12,4/12/20	01
SW406	V9683600	Push Switch	PS-22E85L52	ブ ッ シ ュ S W	PRE(AUX3-4) 4/12,4/12/20	01
SW407	V9683900	Push Switch	PS-42E85L(3.3X3.3)	ブ ッ シ ュ S W	AUX5/AUX6 4/12,4/12/20	01
SW408	V9683600	Push Switch	PS-22E85L52	ブ ッ シ ュ S W	1-2 4/12,4/12/20	01
SW409	V9683600	Push Switch	PS-22E85L52	ブ ッ シ ュ S W	3-4 4/12,4/12/20	01
SW410	V9683600	Push Switch	PS-22E85L52	ブ ッ シ ュ S W	ST 4/12,4/12/20	01
SW501	V9683600	Push Switch	PS-22E85L52	ブ ッ シ ュ S W	PAD 5/13,5/13/21	01
SW502	V9683600	Push Switch	PS-22E85L52	ブ ッ シ ュ S W	/80(HPF) 5/13,5/13/21	01
SW503	V9683600	Push Switch	PS-22E85L52	ブ ッ シ ュ S W	PFL 5/13,5/13/21	01
SW504	V9683900	Push Switch	PS-42E85L(3.3X3.3)	ブ ッ シ ュ S W	ON 5/13,5/13/21	01
SW505	V9683600	Push Switch	PS-22E85L52	ブ ッ シ ュ S W	PRE(AUX1-2) 5/13,5/13/21	01
SW506	V9683600	Push Switch	PS-22E85L52	ブ ッ シ ュ S W	PRE(AUX3-4) 5/13,5/13/21	01
SW507	V9683900	Push Switch	PS-42E85L(3.3X3.3)	ブ ッ シ ュ S W	AUX5/AUX6 5/13,5/13/21	01
SW508	V9683600	Push Switch	PS-22E85L52	ブ ッ シ ュ S W	1-2 5/13,5/13/21	01
SW509	V9683600	Push Switch	PS-22E85L52	ブ ッ シ ュ S W	3-4 5/13,5/13/21	01
SW510	V9683600	Push Switch	PS-22E85L52	ブ ッ シ ュ S W	ST 5/13,5/13/21	01
SW601	V9683600	Push Switch	PS-22E85L52	ブ ッ シ ュ S W	PAD 6/14,6/14/22	01
SW602	V9683600	Push Switch	PS-22E85L52	ブ ッ シ ュ S W	/80(HPF) 6/14,6/14/22	01
SW603	V9683600	Push Switch	PS-22E85L52	ブ ッ シ ュ S W	PFL 6/14,6/14/22	01
SW604	V9683900	Push Switch	PS-42E85L(3.3X3.3)	ブ ッ シ ュ S W	ON 6/14,6/14/22	01
SW605	V9683600	Push Switch	PS-22E85L52	ブ ッ シ ュ S W	PRE(AUX1-2) 6/14,6/14/22	01
SW606	V9683600	Push Switch	PS-22E85L52	ブ ッ シ ュ S W	PRE(AUX3-4) 6/14,6/14/22	01
SW607	V9683900	Push Switch	PS-42E85L(3.3X3.3)	ブ ッ シ ュ S W	AUX5/AUX6 6/14,6/14/22	01
SW608	V9683600	Push Switch	PS-22E85L52	ブ ッ シ ュ S W	1-2 6/14,6/14/22	01
SW609	V9683600	Push Switch	PS-22E85L52	ブ ッ シ ュ S W	3-4 6/14,6/14/22	01
SW610	V9683600	Push Switch	PS-22E85L52	ブ ッ シ ュ S W	ST 6/14,6/14/22	01
SW701	V9683600	Push Switch	PS-22E85L52	ブ ッ シ ュ S W	PAD 7/15,7/15/23	01
SW702	V9683600	Push Switch	PS-22E85L52	ブ ッ シ ュ S W	/80(HPF) 7/15,7/15/23	01
SW703	V9683600	Push Switch	PS-22E85L52	ブ ッ シ ュ S W	PFL 7/15,7/15/23	01
SW704	V9683900	Push Switch	PS-42E85L(3.3X3.3)	ブ ッ シ ュ S W	ON 7/15,7/15/23	01
SW705	V9683600	Push Switch	PS-22E85L52	ブ ッ シ ュ S W	PRE(AUX1-2) 7/15,7/15/23	01
SW706	V9683600	Push Switch	PS-22E85L52	ブ ッ シ ュ S W	PRE(AUX3-4) 7/15,7/15/23	01
SW707	V9683900	Push Switch	PS-42E85L(3.3X3.3)	ブ ッ シ ュ S W	AUX5/AUX6 7/15,7/15/23	01
SW708	V9683600	Push Switch	PS-22E85L52	ブ ッ シ ュ S W	1-2 7/15,7/15/23	01
SW709	V9683600	Push Switch	PS-22E85L52	ブ ッ シ ュ S W	3-4 7/15,7/15/23	01
SW710	V9683600	Push Switch	PS-22E85L52	ブ ッ シ ュ S W	ST 7/15,7/15/23	01
SW801	V9683600	Push Switch	PS-22E85L52	ブ ッ シ ュ S W	PAD 8/16,8/16/24	01
SW802	V9683600	Push Switch	PS-22E85L52	ブ ッ シ ュ S W	/80(HPF) 8/16,8/16/24	01
SW803	V9683600	Push Switch	PS-22E85L52	ブ ッ シ ュ S W	PFL 8/16,8/16/24	01
SW804	V9683900	Push Switch	PS-42E85L(3.3X3.3)	ブ ッ シ ュ S W	ON 8/16,8/16/24	01
SW805	V9683600	Push Switch	PS-22E85L52	ブ ッ シ ュ S W	PRE(AUX1-2) 8/16,8/16/24	01
SW806	V9683600	Push Switch	PS-22E85L52	ブ ッ シ ュ S W	PRE(AUX3-4) 8/16,8/16/24	01
SW807	V9683900	Push Switch	PS-42E85L(3.3X3.3)	ブ ッ シ ュ S W	AUX5/AUX6 8/16,8/16/24	01
SW808	V9683600	Push Switch	PS-22E85L52	ブ ッ シ ュ S W	1-2 8/16,8/16/24	01
SW809	V9683600	Push Switch	PS-22E85L52	ブ ッ シ ュ S W	3-4 8/16,8/16/24	01
SW810	V9683600	Push Switch	PS-22E85L52	ブ ッ シ ュ S W	ST 8/16,8/16/24	01
SW901	V9683600	Push Switch	PS-22E85L52	ブ ッ シ ュ S W	PHANTOM +48V	01
VR101	V8393200	Rotary Variable Resistor	RD 5.0K XV09213YNP	ロ ー タ リ ー V R	GAIN 1/9,1/9/17	03
VR102	V8264700	Rotary Variable Resistor	B 50.0K XV09213YNP	ロ ー タ リ ー V R	LOW 1/9,1/9/17	03
VR103	V8264700	Rotary Variable Resistor	B 50.0K XV09213YNP	ロ ー タ リ ー V R	HIGH 1/9,1/9/17	03
VR104	V9791300	Rotary Variable Resistor	C 100.0K XV012313	2 連 ロ ー タ リ ー V R	MID-1 1/9,1/9/17	04
VR105	V8393300	Rotary Variable Resistor	W 20.0K XV09213YNP	ロ ー タ リ ー V R	MID 1/9,1/9/17	03
VR106	WA507500	Slide Variable Resistor	RS6011SY6008	ス ラ イ ド V R	CH FADER 1/9,1/9/17	04
VR107	V9791000	Rotary Variable Resistor	B 20.0K XV09213YNP	ロ ー タ リ ー V R	AUX1 1/9,1/9/17	03
VR108	V9791000	Rotary Variable Resistor	B 20.0K XV09213YNP	ロ ー タ リ ー V R	AUX2 1/9,1/9/17	03
VR109	V9791000	Rotary Variable Resistor	B 20.0K XV09213YNP	ロ ー タ リ ー V R	AUX3 1/9,1/9/17	03
VR110	V9791000	Rotary Variable Resistor	B 20.0K XV09213YNP	ロ ー タ リ ー V R	AUX4 1/9,1/9/17	03

*: New Parts

RANK: Japan only

MG24/14FX
MG32/14FX

REF NO.	PART NO.	DESCRIPTION	部 品 名	REMARKS	QTY	RANK
VR703	V8264700	Rotary Variable Resistor	B 50.0K XV09213YNP	ロ ー タ リ ー V R	HIGH 7/15,7/15/23	03
VR704	V9791300	Rotary Variable Resistor	C 100.0K XV012313	2 連 ロ ー タ リ ー V R	MID-f 7/15,7/15/23	04
VR705	V8393300	Rotary Variable Resistor	W 20.0K XV09213YNP	ロ ー タ リ ー V R	MID 7/15,7/15/23	03
VR706	WA507500	Slide Variable Resistor	RS6011SY6008	ス ラ イ ド V R	CH FADER 7/15,7/15/23	04
VR707	V9791000	Rotary Variable Resistor	B 20.0K XV09213YNP	ロ ー タ リ ー V R	AUX1 7/15,7/15/23	03
VR708	V9791000	Rotary Variable Resistor	B 20.0K XV09213YNP	ロ ー タ リ ー V R	AUX2 7/15,7/15/23	03
VR709	V9791000	Rotary Variable Resistor	B 20.0K XV09213YNP	ロ ー タ リ ー V R	AUX3 7/15,7/15/23	03
VR710	V9791000	Rotary Variable Resistor	B 20.0K XV09213YNP	ロ ー タ リ ー V R	AUX4 7/15,7/15/23	03
VR711	V9791000	Rotary Variable Resistor	B 20.0K XV09213YNP	ロ ー タ リ ー V R	EFF1 7/15,7/15/23	03
VR712	V9791000	Rotary Variable Resistor	B 20.0K XV09213YNP	ロ ー タ リ ー V R	EFF2 7/15,7/15/23	03
VR713	V9886100	Rotary Variable Resistor	XV012313Y15A15C20K	2 連 ロ ー タ リ ー V R	PAN 7/15,7/15/23	04
VR801	V8393200	Rotary Variable Resistor	RD 5.0K XV09213YNP	ロ ー タ リ ー V R	GAIN 8/16,8/16/24	03
VR802	V8264700	Rotary Variable Resistor	B 50.0K XV09213YNP	ロ ー タ リ ー V R	LOW 8/16,8/16/24	03
VR803	V8264700	Rotary Variable Resistor	B 50.0K XV09213YNP	ロ ー タ リ ー V R	HIGH 8/16,8/16/24	03
VR804	V9791300	Rotary Variable Resistor	C 100.0K XV012313	2 連 ロ ー タ リ ー V R	MID-f 8/16,8/16/24	04
VR805	V8393300	Rotary Variable Resistor	W 20.0K XV09213YNP	ロ ー タ リ ー V R	MID 8/16,8/16/24	03
VR806	WA507500	Slide Variable Resistor	RS6011SY6008	ス ラ イ ド V R	CH FADER 8/16,8/16/24	04
VR807	V9791000	Rotary Variable Resistor	B 20.0K XV09213YNP	ロ ー タ リ ー V R	AUX1 8/16,8/16/24	03
VR808	V9791000	Rotary Variable Resistor	B 20.0K XV09213YNP	ロ ー タ リ ー V R	AUX2 8/16,8/16/24	03
VR809	V9791000	Rotary Variable Resistor	B 20.0K XV09213YNP	ロ ー タ リ ー V R	AUX3 8/16,8/16/24	03
VR810	V9791000	Rotary Variable Resistor	B 20.0K XV09213YNP	ロ ー タ リ ー V R	AUX4 8/16,8/16/24	03
VR811	V9791000	Rotary Variable Resistor	B 20.0K XV09213YNP	ロ ー タ リ ー V R	EFF1 8/16,8/16/24	03
VR812	V9791000	Rotary Variable Resistor	B 20.0K XV09213YNP	ロ ー タ リ ー V R	EFF2 8/16,8/16/24	03
VR813	V9886100	Rotary Variable Resistor	XV012313Y15A15C20K	2 連 ロ ー タ リ ー V R	PAN 8/16,8/16/24	04
ZD101	VG437100	Zener Diode	MTZJ 4.7B 4.7V	ツ エ ナ ー ダイ オ ー ド		01
ZD201	VG437100	Zener Diode	MTZJ 4.7B 4.7V	ツ エ ナ ー ダイ オ ー ド		01
ZD301	VG437100	Zener Diode	MTZJ 4.7B 4.7V	ツ エ ナ ー ダイ オ ー ド		01
ZD401	VG437100	Zener Diode	MTZJ 4.7B 4.7V	ツ エ ナ ー ダイ オ ー ド		01
ZD501	VG437100	Zener Diode	MTZJ 4.7B 4.7V	ツ エ ナ ー ダイ オ ー ド		01
ZD601	VG437100	Zener Diode	MTZJ 4.7B 4.7V	ツ エ ナ ー ダイ オ ー ド		01
ZD701	VG437100	Zener Diode	MTZJ 4.7B 4.7V	ツ エ ナ ー ダイ オ ー ド		01
ZD801	VG437100	Zener Diode	MTZJ 4.7B 4.7V	ツ エ ナ ー ダイ オ ー ド		01
* C101	WD290700 V9729000	Circuit Board Electrolytic Cap.	INJK1000 10.00 50.0V LL	シ ー ト I N J K ケ ミ コ ン	(X3708B0)	01
C102	V9729000	Electrolytic Cap.	10.00 50.0V LL	ケ ミ コ ン		01
C201	V9729000	Electrolytic Cap.	10.00 50.0V LL	ケ ミ コ ン		01
C202	V9729000	Electrolytic Cap.	10.00 50.0V LL	ケ ミ コ ン		01
C301	V9729000	Electrolytic Cap.	10.00 50.0V LL	ケ ミ コ ン		01
C302	V9729000	Electrolytic Cap.	10.00 50.0V LL	ケ ミ コ ン		01
C401	V9729000	Electrolytic Cap.	10.00 50.0V LL	ケ ミ コ ン		01
C402	V9729000	Electrolytic Cap.	10.00 50.0V LL	ケ ミ コ ン		01
C501	V9729000	Electrolytic Cap.	10.00 50.0V LL	ケ ミ コ ン		01
C502	V9729000	Electrolytic Cap.	10.00 50.0V LL	ケ ミ コ ン		01
C601	V9729000	Electrolytic Cap.	10.00 50.0V LL	ケ ミ コ ン		01
C602	V9729000	Electrolytic Cap.	10.00 50.0V LL	ケ ミ コ ン		01
C701	V9729000	Electrolytic Cap.	10.00 50.0V LL	ケ ミ コ ン		01
C702	V9729000	Electrolytic Cap.	10.00 50.0V LL	ケ ミ コ ン		01
C801	V9729000	Electrolytic Cap.	10.00 50.0V LL	ケ ミ コ ン		01
C802	V9729000	Electrolytic Cap.	10.00 50.0V LL	ケ ミ コ ン		01
C901	V9728200	Electrolytic Cap.	10.00 63.0V	ケ ミ コ ン		01
C902	V9728200	Electrolytic Cap.	10.00 63.0V	ケ ミ コ ン		01
CN101	VK025700	Wire Trap	52147 13P TE	ワ イ ヤ ー ト ラ ッ プ		01
-104	VK025700	Wire Trap	52147 13P TE	ワ イ ヤ ー ト ラ ッ プ		01
CN105	VK024700	Wire Trap	52147 3P TE	ワ イ ヤ ー ト ラ ッ プ		01
JK101	V9812900	Cannon Connector	JACK XLR-301J-A	キ ャ ノ ン コ ネ ク タ	INPUT A 1/9,1/9/17	03
JK102	V9812700	Phone Jack	ST MSJ-064-20A BL	ホ ー ン コ ネ ク タ	INPUT B 1/9,1/9/17	
JK103	V9812600	Phone Jack	ST MSJ-064-20B B	ホ ー ン コ ネ ク タ	INSERT I/O 1/9,1/9/17	01
JK201	V9812900	Cannon Connector	JACK XLR-301J-A	キ ャ ノ ン コ ネ ク タ	INPUT A 2/10,2/10/18	03
JK202	V9812700	Phone Jack	ST MSJ-064-20A BL	ホ ー ン コ ネ ク タ	INPUT B 2/10,2/10/18	
JK203	V9812600	Phone Jack	ST MSJ-064-20B B	ホ ー ン コ ネ ク タ	INSERT I/O 2/10,2/10/18	01
JK301	V9812900	Cannon Connector	JACK XLR-301J-A	キ ャ ノ ン コ ネ ク タ	INPUT A 3/11,3/11/19	03
JK302	V9812700	Phone Jack	ST MSJ-064-20A BL	ホ ー ン コ ネ ク タ	INPUT B 3/11,3/11/19	
JK303	V9812600	Phone Jack	ST MSJ-064-20B B	ホ ー ン コ ネ ク タ	INSERT I/O 3/11,3/11/19	01
JK401	V9812900	Cannon Connector	JACK XLR-301J-A	キ ャ ノ ン コ ネ ク タ	INPUT A 4/12,4/12/20	03
JK402	V9812700	Phone Jack	ST MSJ-064-20A BL	ホ ー ン コ ネ ク タ	INPUT B 4/12,4/12/20	
JK403	V9812600	Phone Jack	ST MSJ-064-20B B	ホ ー ン コ ネ ク タ	INSERT I/O 4/12,4/12/20	01
JK501	V9812900	Cannon Connector	JACK XLR-301J-A	キ ャ ノ ン コ ネ ク タ	INPUT A 5/13,5/13/21	03
JK502	V9812700	Phone Jack	ST MSJ-064-20A BL	ホ ー ン コ ネ ク タ	INPUT B 5/13,5/13/21	
JK503	V9812600	Phone Jack	ST MSJ-064-20B B	ホ ー ン コ ネ ク タ	INSERT I/O 5/13,5/13/21	01

*: New Parts

RANK: Japan only

REF NO.	PART NO.	DESCRIPTION	部 品 名	REMARKS	QTY	RANK
JK601	V9812900	Cannon Connector	JACK XLR-301J-A	キ ャ ノ ン コ ネ ク タ	INPUT A 6/14,6/14/22	03
JK602	V9812700	Phone Jack	ST MSJ-064-20A BL	ホ ー ン コ ネ ク タ	INPUT B 6/14,6/14/22	
JK603	V9812600	Phone Jack	ST MSJ-064-20B B	ホ ー ン コ ネ ク タ	INSERT I/O 6/14,6/14/22	01
JK701	V9812900	Cannon Connector	JACK XLR-301J-A	キ ャ ノ ン コ ネ ク タ	INPUT A 7/15,7/15/23	03
JK702	V9812700	Phone Jack	ST MSJ-064-20A BL	ホ ー ン コ ネ ク タ	INPUT B 7/15,7/15/23	
JK703	V9812600	Phone Jack	ST MSJ-064-20B B	ホ ー ン コ ネ ク タ	INSERT I/O 7/15,7/15/23	01
JK801	V9812900	Cannon Connector	JACK XLR-301J-A	キ ャ ノ ン コ ネ ク タ	INPUT A 8/16,8/16/24	03
JK802	V9812700	Phone Jack	ST MSJ-064-20A BL	ホ ー ン コ ネ ク タ	INPUT B 8/16,8/16/24	
JK803	V9812600	Phone Jack	ST MSJ-064-20B B	ホ ー ン コ ネ ク タ	INSERT I/O 8/16,8/16/24	01
R101	HB026680	Metal Film Resistor	6.8K 1/4 F	金 属 被 膜 抵 抗		01
R102	HB028100	Metal Film Resistor	100.0K 1/4 F	金 属 被 膜 抵 抗		
R103	HF457100	Carbon Resistor	10.0K 1/4 J	力 ー ボ ン 抵 抗		01
R104	HB026680	Metal Film Resistor	6.8K 1/4 F	金 属 被 膜 抵 抗		01
R105	HB028100	Metal Film Resistor	100.0K 1/4 F	金 属 被 膜 抵 抗		
R106	HF455330	Carbon Resistor	330.0 1/4 J	力 ー ボ ン 抵 抗		01
R201	HB026680	Metal Film Resistor	6.8K 1/4 F	金 属 被 膜 抵 抗		01
R202	HB028100	Metal Film Resistor	100.0K 1/4 F	金 属 被 膜 抵 抗		
R203	HF457100	Carbon Resistor	10.0K 1/4 J	力 ー ボ ン 抵 抗		01
R204	HB026680	Metal Film Resistor	6.8K 1/4 F	金 属 被 膜 抵 抗		01
R205	HB028100	Metal Film Resistor	100.0K 1/4 F	金 属 被 膜 抵 抗		
R206	HF455330	Carbon Resistor	330.0 1/4 J	力 ー ボ ン 抵 抗		01
R301	HB026680	Metal Film Resistor	6.8K 1/4 F	金 属 被 膜 抵 抗		01
R302	HB028100	Metal Film Resistor	100.0K 1/4 F	金 属 被 膜 抵 抗		
R303	HF457100	Carbon Resistor	10.0K 1/4 J	力 ー ボ ン 抵 抗		01
R304	HB026680	Metal Film Resistor	6.8K 1/4 F	金 属 被 膜 抵 抗		01
R305	HB028100	Metal Film Resistor	100.0K 1/4 F	金 属 被 膜 抵 抗		
R306	HF455330	Carbon Resistor	330.0 1/4 J	力 ー ボ ン 抵 抗		01
R401	HB026680	Metal Film Resistor	6.8K 1/4 F	金 属 被 膜 抵 抗		01
R402	HB028100	Metal Film Resistor	100.0K 1/4 F	金 属 被 膜 抵 抗		
R403	HF457100	Carbon Resistor	10.0K 1/4 J	力 ー ボ ン 抵 抗		01
R404	HB026680	Metal Film Resistor	6.8K 1/4 F	金 属 被 膜 抵 抗		01
R405	HB028100	Metal Film Resistor	100.0K 1/4 F	金 属 被 膜 抵 抗		
R406	HF455330	Carbon Resistor	330.0 1/4 J	力 ー ボ ン 抵 抗		01
R501	HB026680	Metal Film Resistor	6.8K 1/4 F	金 属 被 膜 抵 抗		01
R502	HB028100	Metal Film Resistor	100.0K 1/4 F	金 属 被 膜 抵 抗		
R503	HF457100	Carbon Resistor	10.0K 1/4 J	力 ー ボ ン 抵 抗		01
R504	HB026680	Metal Film Resistor	6.8K 1/4 F	金 属 被 膜 抵 抗		01
R505	HB028100	Metal Film Resistor	100.0K 1/4 F	金 属 被 膜 抵 抗		
R506	HF455330	Carbon Resistor	330.0 1/4 J	力 ー ボ ン 抵 抗		01
R601	HB026680	Metal Film Resistor	6.8K 1/4 F	金 属 被 膜 抵 抗		01
R602	HB028100	Metal Film Resistor	100.0K 1/4 F	金 属 被 膜 抵 抗		
R603	HF457100	Carbon Resistor	10.0K 1/4 J	力 ー ボ ン 抵 抗		01
R604	HB026680	Metal Film Resistor	6.8K 1/4 F	金 属 被 膜 抵 抗		01
R605	HB028100	Metal Film Resistor	100.0K 1/4 F	金 属 被 膜 抵 抗		
R606	HF455330	Carbon Resistor	330.0 1/4 J	力 ー ボ ン 抵 抗		01
R701	HB026680	Metal Film Resistor	6.8K 1/4 F	金 属 被 膜 抵 抗		01
R702	HB028100	Metal Film Resistor	100.0K 1/4 F	金 属 被 膜 抵 抗		
R703	HF457100	Carbon Resistor	10.0K 1/4 J	力 ー ボ ン 抵 抗		01
R704	HB026680	Metal Film Resistor	6.8K 1/4 F	金 属 被 膜 抵 抗		01
R705	HB028100	Metal Film Resistor	100.0K 1/4 F	金 属 被 膜 抵 抗		
R706	HF455330	Carbon Resistor	330.0 1/4 J	力 ー ボ ン 抵 抗		01
R801	HB026680	Metal Film Resistor	6.8K 1/4 F	金 属 被 膜 抵 抗		01
R802	HB028100	Metal Film Resistor	100.0K 1/4 F	金 属 被 膜 抵 抗		
R803	HF457100	Carbon Resistor	10.0K 1/4 J	力 ー ボ ン 抵 抗		01
R804	HB026680	Metal Film Resistor	6.8K 1/4 F	金 属 被 膜 抵 抗		01
R805	HB028100	Metal Film Resistor	100.0K 1/4 F	金 属 被 膜 抵 抗		
R806	HF455330	Carbon Resistor	330.0 1/4 J	力 ー ボ ン 抵 抗		01
R901	HF458100	Carbon Resistor	100.0K 1/4 J	力 ー ボ ン 抵 抗		01
R902	HV755100	Flame Proof C. Resistor	100.0 1/4 J	不 燃 化 カ ー ボ ン 抵 抗		01
R903	HF458100	Carbon Resistor	100.0K 1/4 J	力 ー ボ ン 抵 抗		01
R904	HV755100	Flame Proof C. Resistor	100.0 1/4 J	不 燃 化 カ ー ボ ン 抵 抗		01
* 90	WD290400	Circuit Board	MAS1000(1/4-4/4)	シ ー ト M A S	(X3705C0)	
* 300	WD295100	Jumper Wire	2651P P=2.0 3-40	ジ ャ ン パ ー リ ー ド		2
* 400	WD232700	LED Spacer Black		ス ペ ー サ L E D		9
* 600	WD297400	Connector Assembly	1P #20 MAS	線 材 A s s y		
	WD232600	Refrecter Meter		リ フ レ ク タ M E T E R		2
C001	US064100	Ceramic Capacitor-B (chip)	0.0100 50V K	チ ッ プ セ ラ (B)		01
C101	US062100	Ceramic Capacitor-SL(chip)	100P 50V J	チ ッ プ セ ラ (S L)		01
C102	US062100	Ceramic Capacitor-SL(chip)	100P 50V J	チ ッ プ セ ラ (S L)		01

*: New Parts

RANK: Japan only

MG24/14FX
MG32/14FX

REF NO.	PART NO.	DESCRIPTION		部 品 名	REMARKS	QTY	RANK
C103	V9726300	Electrolytic Cap.	470.00 10.0V	ケ ミ コ ン			
C104	V9726300	Electrolytic Cap.	470.00 10.0V	ケ ミ コ ン			
C105	US062100	Ceramic Capacitor-SL(chip)	100P 50V J	チップセラ (SL)			01
C106	US062100	Ceramic Capacitor-SL(chip)	100P 50V J	チップセラ (SL)			01
C107	US061470	Ceramic Capacitor-CH(chip)	47P 50V J	チップセラ (CH)			01
C108	US061470	Ceramic Capacitor-CH(chip)	47P 50V J	チップセラ (CH)			01
C109	V9726500	Electrolytic Cap.	10.00 25.0V	ケ ミ コ ン			01
C110	V9726500	Electrolytic Cap.	10.00 25.0V	ケ ミ コ ン			01
C111	UA654390	Mylar Capacitor	0.0390 50V J	マイラ - コ ン			01
C112	UA654390	Mylar Capacitor	0.0390 50V J	マイラ - コ ン			01
C113	UA652820	Mylar Capacitor	820P 50V J	マイラ - コ ン			01
C114	UA652820	Mylar Capacitor	820P 50V J	マイラ - コ ン			01
C115	US061470	Ceramic Capacitor-CH(chip)	47P 50V J	チップセラ (CH)			01
C116	US062100	Ceramic Capacitor-SL(chip)	100P 50V J	チップセラ (SL)			01
C117	US061470	Ceramic Capacitor-CH(chip)	47P 50V J	チップセラ (CH)			01
C118	US062100	Ceramic Capacitor-SL(chip)	100P 50V J	チップセラ (SL)			01
C119	UA653220	Mylar Capacitor	2200P 50V J	マイラ - コ ン			01
C120	UA652820	Mylar Capacitor	820P 50V J	マイラ - コ ン			01
C121	UA653220	Mylar Capacitor	2200P 50V J	マイラ - コ ン			01
C122	UA652820	Mylar Capacitor	820P 50V J	マイラ - コ ン			01
C123	US062100	Ceramic Capacitor-SL(chip)	100P 50V J	チップセラ (SL)			01
C124	US062100	Ceramic Capacitor-SL(chip)	100P 50V J	チップセラ (SL)			01
C125	US061220	Ceramic Capacitor-CH(chip)	22P 50V J	チップセラ (CH)			01
C126	US061220	Ceramic Capacitor-CH(chip)	22P 50V J	チップセラ (CH)			01
C127	UA653820	Mylar Capacitor	8200P 50V J	マイラ - コ ン			01
C128	UA653330	Mylar Capacitor	3300P 50V J	マイラ - コ ン			01
C129	UA653820	Mylar Capacitor	8200P 50V J	マイラ - コ ン			01
C130	UA653330	Mylar Capacitor	3300P 50V J	マイラ - コ ン			01
C131	US062100	Ceramic Capacitor-SL(chip)	100P 50V J	チップセラ (SL)			01
C132	US062100	Ceramic Capacitor-SL(chip)	100P 50V J	チップセラ (SL)			01
C133	US061220	Ceramic Capacitor-CH(chip)	22P 50V J	チップセラ (CH)			01
C134	US061220	Ceramic Capacitor-CH(chip)	22P 50V J	チップセラ (CH)			01
C135	V9726600	Electrolytic Cap.	47.00 25.0V	ケ ミ コ ン			01
C136	V9726600	Electrolytic Cap.	47.00 25.0V	ケ ミ コ ン			01
C137	V9727600	Electrolytic Cap.	4.7 50.0V	ケ ミ コ ン			01
C138	US064100	Ceramic Capacitor-B (chip)	0.0100 50V K	チップセラ (B)			01
-147	US064100	Ceramic Capacitor-B (chip)	0.0100 50V K	チップセラ (B)			01
C148	V9726400	Electrolytic Cap.	100.00 16.0V	ケ ミ コ ン			01
C149	V9726400	Electrolytic Cap.	100.00 16.0V	ケ ミ コ ン			01
C150	US063100	Ceramic Capacitor-B (chip)	1000P 50V K	チップセラ (B)			01
C151	V9726500	Electrolytic Cap.	10.00 25.0V	ケ ミ コ ン			01
C152	V9726500	Electrolytic Cap.	10.00 25.0V	ケ ミ コ ン			01
C153	US062100	Ceramic Capacitor-SL(chip)	100P 50V J	チップセラ (SL)			01
-156	US062100	Ceramic Capacitor-SL(chip)	100P 50V J	チップセラ (SL)			01
C157	US061470	Ceramic Capacitor-CH(chip)	47P 50V J	チップセラ (CH)			01
C158	US061470	Ceramic Capacitor-CH(chip)	47P 50V J	チップセラ (CH)			01
C159	V9726600	Electrolytic Cap.	47.00 25.0V	ケ ミ コ ン			01
-161	V9726600	Electrolytic Cap.	47.00 25.0V	ケ ミ コ ン			01
C162	US061680	Ceramic Capacitor-SL(chip)	68P 50V J	チップセラ (SL)			01
C163	V9726600	Electrolytic Cap.	47.00 25.0V	ケ ミ コ ン			01
C164	V9726600	Electrolytic Cap.	47.00 25.0V	ケ ミ コ ン			01
C165	US061680	Ceramic Capacitor-SL(chip)	68P 50V J	チップセラ (SL)			01
C166	V9726600	Electrolytic Cap.	47.00 25.0V	ケ ミ コ ン			01
C167	US064100	Ceramic Capacitor-B (chip)	0.0100 50V K	チップセラ (B)			01
-170	US064100	Ceramic Capacitor-B (chip)	0.0100 50V K	チップセラ (B)			01
C171	US062100	Ceramic Capacitor-SL(chip)	100P 50V J	チップセラ (SL)			01
C172	US062100	Ceramic Capacitor-SL(chip)	100P 50V J	チップセラ (SL)			01
C201	US062100	Ceramic Capacitor-SL(chip)	100P 50V J	チップセラ (SL)			01
C202	US062100	Ceramic Capacitor-SL(chip)	100P 50V J	チップセラ (SL)			01
C203	V9726300	Electrolytic Cap.	470.00 10.0V	ケ ミ コ ン			
C204	V9726300	Electrolytic Cap.	470.00 10.0V	ケ ミ コ ン			
C205	US062100	Ceramic Capacitor-SL(chip)	100P 50V J	チップセラ (SL)			01
C206	US062100	Ceramic Capacitor-SL(chip)	100P 50V J	チップセラ (SL)			01
C207	US061470	Ceramic Capacitor-CH(chip)	47P 50V J	チップセラ (CH)			01
C208	US061470	Ceramic Capacitor-CH(chip)	47P 50V J	チップセラ (CH)			01
C209	V9726500	Electrolytic Cap.	10.00 25.0V	ケ ミ コ ン			01
C210	V9726500	Electrolytic Cap.	10.00 25.0V	ケ ミ コ ン			01
C211	UA654390	Mylar Capacitor	0.0390 50V J	マイラ - コ ン			01
C212	UA654390	Mylar Capacitor	0.0390 50V J	マイラ - コ ン			01
C213	UA652820	Mylar Capacitor	820P 50V J	マイラ - コ ン			01

*: New Parts

RANK: Japan only

REF NO.	PART NO.	DESCRIPTION	部 品 名	REMARKS	QTY	RANK
C214	UA652820	Mylar Capacitor	820P 50V J	マイラ - コ ン		01
C215	US061470	Ceramic Capacitor-CH(chip)	47P 50V J	チップセラ (C H)		01
C216	US062100	Ceramic Capacitor-SL(chip)	100P 50V J	チップセラ (S L)		01
C217	US061470	Ceramic Capacitor-CH(chip)	47P 50V J	チップセラ (C H)		01
C218	US062100	Ceramic Capacitor-SL(chip)	100P 50V J	チップセラ (S L)		01
C219	UA653220	Mylar Capacitor	2200P 50V J	マイラ - コ ン		01
C220	UA652820	Mylar Capacitor	820P 50V J	マイラ - コ ン		01
C221	UA653220	Mylar Capacitor	2200P 50V J	マイラ - コ ン		01
C222	UA652820	Mylar Capacitor	820P 50V J	マイラ - コ ン		01
C223	US062100	Ceramic Capacitor-SL(chip)	100P 50V J	チップセラ (S L)		01
C224	US062100	Ceramic Capacitor-SL(chip)	100P 50V J	チップセラ (S L)		01
C225	US061220	Ceramic Capacitor-CH(chip)	22P 50V J	チップセラ (C H)		01
C226	US061220	Ceramic Capacitor-CH(chip)	22P 50V J	チップセラ (C H)		01
C227	UA653820	Mylar Capacitor	8200P 50V J	マイラ - コ ン		01
C228	UA653330	Mylar Capacitor	3300P 50V J	マイラ - コ ン		01
C229	UA653820	Mylar Capacitor	8200P 50V J	マイラ - コ ン		01
C230	UA653330	Mylar Capacitor	3300P 50V J	マイラ - コ ン		01
C231	US062100	Ceramic Capacitor-SL(chip)	100P 50V J	チップセラ (S L)		01
C232	US062100	Ceramic Capacitor-SL(chip)	100P 50V J	チップセラ (S L)		01
C233	US061220	Ceramic Capacitor-CH(chip)	22P 50V J	チップセラ (C H)		01
C234	US061220	Ceramic Capacitor-CH(chip)	22P 50V J	チップセラ (C H)		01
C235	V9726600	Electrolytic Cap.	47.00 25.0V	ケ ミ コ ン		01
C236	V9726600	Electrolytic Cap.	47.00 25.0V	ケ ミ コ ン		01
C237	V9727600	Electrolytic Cap.	4.7 50.0V	ケ ミ コ ン		01
C238	US064100	Ceramic Capacitor-B (chip)	0.0100 50V K	チップセラ (B)		01
-245	US064100	Ceramic Capacitor-B (chip)	0.0100 50V K	チップセラ (B)		01
C251	V9726500	Electrolytic Cap.	10.00 25.0V	ケ ミ コ ン		01
C252	V9726500	Electrolytic Cap.	10.00 25.0V	ケ ミ コ ン		01
C253	US062100	Ceramic Capacitor-SL(chip)	100P 50V J	チップセラ (S L)		01
-256	US062100	Ceramic Capacitor-SL(chip)	100P 50V J	チップセラ (S L)		01
C257	US061470	Ceramic Capacitor-CH(chip)	47P 50V J	チップセラ (C H)		01
C258	US061470	Ceramic Capacitor-CH(chip)	47P 50V J	チップセラ (C H)		01
C259	V9726600	Electrolytic Cap.	47.00 25.0V	ケ ミ コ ン		01
-261	V9726600	Electrolytic Cap.	47.00 25.0V	ケ ミ コ ン		01
C262	US061680	Ceramic Capacitor-SL(chip)	68P 50V J	チップセラ (S L)		01
C263	V9726600	Electrolytic Cap.	47.00 25.0V	ケ ミ コ ン		01
C264	V9726600	Electrolytic Cap.	47.00 25.0V	ケ ミ コ ン		01
C265	US061680	Ceramic Capacitor-SL(chip)	68P 50V J	チップセラ (S L)		01
C266	V9726600	Electrolytic Cap.	47.00 25.0V	ケ ミ コ ン		01
C267	US064100	Ceramic Capacitor-B (chip)	0.0100 50V K	チップセラ (B)		01
-270	US064100	Ceramic Capacitor-B (chip)	0.0100 50V K	チップセラ (B)		01
C271	US062100	Ceramic Capacitor-SL(chip)	100P 50V J	チップセラ (S L)		01
C272	US062100	Ceramic Capacitor-SL(chip)	100P 50V J	チップセラ (S L)		01
C301	US062100	Ceramic Capacitor-SL(chip)	100P 50V J	チップセラ (S L)		01
C302	US062100	Ceramic Capacitor-SL(chip)	100P 50V J	チップセラ (S L)		01
C303	V9726300	Electrolytic Cap.	470.00 10.0V	ケ ミ コ ン		01
C304	V9726300	Electrolytic Cap.	470.00 10.0V	ケ ミ コ ン		01
C305	US062100	Ceramic Capacitor-SL(chip)	100P 50V J	チップセラ (S L)		01
C306	US062100	Ceramic Capacitor-SL(chip)	100P 50V J	チップセラ (S L)		01
C307	US061470	Ceramic Capacitor-CH(chip)	47P 50V J	チップセラ (C H)		01
C308	US061470	Ceramic Capacitor-CH(chip)	47P 50V J	チップセラ (C H)		01
C309	V9726500	Electrolytic Cap.	10.00 25.0V	ケ ミ コ ン		01
C310	V9726500	Electrolytic Cap.	10.00 25.0V	ケ ミ コ ン		01
C311	UA654390	Mylar Capacitor	0.0390 50V J	マイラ - コ ン		01
C312	UA654390	Mylar Capacitor	0.0390 50V J	マイラ - コ ン		01
C313	UA652820	Mylar Capacitor	820P 50V J	マイラ - コ ン		01
C314	UA652820	Mylar Capacitor	820P 50V J	マイラ - コ ン		01
C315	US061470	Ceramic Capacitor-CH(chip)	47P 50V J	チップセラ (C H)		01
C316	US062100	Ceramic Capacitor-SL(chip)	100P 50V J	チップセラ (S L)		01
C317	US061470	Ceramic Capacitor-CH(chip)	47P 50V J	チップセラ (C H)		01
C318	US062100	Ceramic Capacitor-SL(chip)	100P 50V J	チップセラ (S L)		01
C319	UA653220	Mylar Capacitor	2200P 50V J	マイラ - コ ン		01
C320	UA652820	Mylar Capacitor	820P 50V J	マイラ - コ ン		01
C321	UA653220	Mylar Capacitor	2200P 50V J	マイラ - コ ン		01
C322	UA652820	Mylar Capacitor	820P 50V J	マイラ - コ ン		01
C323	US062100	Ceramic Capacitor-SL(chip)	100P 50V J	チップセラ (S L)		01
C324	US062100	Ceramic Capacitor-SL(chip)	100P 50V J	チップセラ (S L)		01
C325	US061220	Ceramic Capacitor-CH(chip)	22P 50V J	チップセラ (C H)		01
C326	US061220	Ceramic Capacitor-CH(chip)	22P 50V J	チップセラ (C H)		01
C327	UA653820	Mylar Capacitor	8200P 50V J	マイラ - コ ン		01

*: New Parts

RANK: Japan only

MG24/14FX
MG32/14FX

REF NO.	PART NO.	DESCRIPTION	部 品 名	REMARKS	QTY	RANK
C328	UA653330	Mylar Capacitor	3300P 50V J	マイラ - コン		01
C329	UA653820	Mylar Capacitor	8200P 50V J	マイラ - コン		01
C330	UA653330	Mylar Capacitor	3300P 50V J	マイラ - コン		01
C331	US062100	Ceramic Capacitor-SL(chip)	100P 50V J	チップセラ (SL)		01
C332	US062100	Ceramic Capacitor-SL(chip)	100P 50V J	チップセラ (SL)		01
C333	US061220	Ceramic Capacitor-CH(chip)	22P 50V J	チップセラ (CH)		01
C334	US061220	Ceramic Capacitor-CH(chip)	22P 50V J	チップセラ (CH)		01
C335	V9726600	Electrolytic Cap.	47.00 25.0V	ケ ミ コ ン		01
C336	V9726600	Electrolytic Cap.	47.00 25.0V	ケ ミ コ ン		01
C337	V9727600	Electrolytic Cap.	4.7 50.0V	ケ ミ コ ン		01
C338	US064100	Ceramic Capacitor-B (chip)	0.0100 50V K	チップセラ (B)		01
-347	US064100	Ceramic Capacitor-B (chip)	0.0100 50V K	チップセラ (B)		01
C348	V9726400	Electrolytic Cap.	100.00 16.0V	ケ ミ コ ン		01
C349	V9726400	Electrolytic Cap.	100.00 16.0V	ケ ミ コ ン		01
C351	V9726500	Electrolytic Cap.	10.00 25.0V	ケ ミ コ ン		01
C352	V9726500	Electrolytic Cap.	10.00 25.0V	ケ ミ コ ン		01
C353	US062100	Ceramic Capacitor-SL(chip)	100P 50V J	チップセラ (SL)		01
-356	US062100	Ceramic Capacitor-SL(chip)	100P 50V J	チップセラ (SL)		01
C357	US061470	Ceramic Capacitor-CH(chip)	47P 50V J	チップセラ (CH)		01
C358	US061470	Ceramic Capacitor-CH(chip)	47P 50V J	チップセラ (CH)		01
C359	V9726600	Electrolytic Cap.	47.00 25.0V	ケ ミ コ ン		01
-361	V9726600	Electrolytic Cap.	47.00 25.0V	ケ ミ コ ン		01
C362	US061680	Ceramic Capacitor-SL(chip)	68P 50V J	チップセラ (SL)		01
C363	V9726600	Electrolytic Cap.	47.00 25.0V	ケ ミ コ ン		01
C364	V9726600	Electrolytic Cap.	47.00 25.0V	ケ ミ コ ン		01
C365	US061680	Ceramic Capacitor-SL(chip)	68P 50V J	チップセラ (SL)		01
C366	V9726600	Electrolytic Cap.	47.00 25.0V	ケ ミ コ ン		01
C367	US064100	Ceramic Capacitor-B (chip)	0.0100 50V K	チップセラ (B)		01
-370	US064100	Ceramic Capacitor-B (chip)	0.0100 50V K	チップセラ (B)		01
C371	US062100	Ceramic Capacitor-SL(chip)	100P 50V J	チップセラ (SL)		01
C372	US062100	Ceramic Capacitor-SL(chip)	100P 50V J	チップセラ (SL)		01
C401	US062100	Ceramic Capacitor-SL(chip)	100P 50V J	チップセラ (SL)		01
C402	US062100	Ceramic Capacitor-SL(chip)	100P 50V J	チップセラ (SL)		01
C403	V9726300	Electrolytic Cap.	470.00 10.0V	ケ ミ コ ン		01
C404	V9726300	Electrolytic Cap.	470.00 10.0V	ケ ミ コ ン		01
C405	US062100	Ceramic Capacitor-SL(chip)	100P 50V J	チップセラ (SL)		01
C406	US062100	Ceramic Capacitor-SL(chip)	100P 50V J	チップセラ (SL)		01
C407	US061470	Ceramic Capacitor-CH(chip)	47P 50V J	チップセラ (CH)		01
C408	US061470	Ceramic Capacitor-CH(chip)	47P 50V J	チップセラ (CH)		01
C409	V9726500	Electrolytic Cap.	10.00 25.0V	ケ ミ コ ン		01
C410	V9726500	Electrolytic Cap.	10.00 25.0V	ケ ミ コ ン		01
C411	UA654390	Mylar Capacitor	0.0390 50V J	マイラ - コン		01
C412	UA654390	Mylar Capacitor	0.0390 50V J	マイラ - コン		01
C413	UA652820	Mylar Capacitor	820P 50V J	マイラ - コン		01
C414	UA652820	Mylar Capacitor	820P 50V J	マイラ - コン		01
C415	US061470	Ceramic Capacitor-CH(chip)	47P 50V J	チップセラ (CH)		01
C416	US062100	Ceramic Capacitor-SL(chip)	100P 50V J	チップセラ (SL)		01
C417	US061470	Ceramic Capacitor-CH(chip)	47P 50V J	チップセラ (CH)		01
C418	US062100	Ceramic Capacitor-SL(chip)	100P 50V J	チップセラ (SL)		01
C419	UA653220	Mylar Capacitor	2200P 50V J	マイラ - コン		01
C420	UA652820	Mylar Capacitor	820P 50V J	マイラ - コン		01
C421	UA653220	Mylar Capacitor	2200P 50V J	マイラ - コン		01
C422	UA652820	Mylar Capacitor	820P 50V J	マイラ - コン		01
C423	US062100	Ceramic Capacitor-SL(chip)	100P 50V J	チップセラ (SL)		01
C424	US062100	Ceramic Capacitor-SL(chip)	100P 50V J	チップセラ (SL)		01
C425	US061220	Ceramic Capacitor-CH(chip)	22P 50V J	チップセラ (CH)		01
C426	US061220	Ceramic Capacitor-CH(chip)	22P 50V J	チップセラ (CH)		01
C427	UA653820	Mylar Capacitor	8200P 50V J	マイラ - コン		01
C428	UA653330	Mylar Capacitor	3300P 50V J	マイラ - コン		01
C429	UA653820	Mylar Capacitor	8200P 50V J	マイラ - コン		01
C430	UA653330	Mylar Capacitor	3300P 50V J	マイラ - コン		01
C431	US062100	Ceramic Capacitor-SL(chip)	100P 50V J	チップセラ (SL)		01
C432	US062100	Ceramic Capacitor-SL(chip)	100P 50V J	チップセラ (SL)		01
C433	US061220	Ceramic Capacitor-CH(chip)	22P 50V J	チップセラ (CH)		01
C434	US061220	Ceramic Capacitor-CH(chip)	22P 50V J	チップセラ (CH)		01
C435	V9726600	Electrolytic Cap.	47.00 25.0V	ケ ミ コ ン		01
C436	V9726600	Electrolytic Cap.	47.00 25.0V	ケ ミ コ ン		01
C437	V9727600	Electrolytic Cap.	4.7 50.0V	ケ ミ コ ン		01
C438	US064100	Ceramic Capacitor-B (chip)	0.0100 50V K	チップセラ (B)		01
-445	US064100	Ceramic Capacitor-B (chip)	0.0100 50V K	チップセラ (B)		01

*: New Parts

RANK: Japan only

REF NO.	PART NO.	DESCRIPTION	部 品 名	REMARKS	QTY	RANK
C451	V9726500	Electrolytic Cap.	10.00 25.0V	ケ ミ コ ン		01
C452	V9726500	Electrolytic Cap.	10.00 25.0V	ケ ミ コ ン		01
C453	US062100	Ceramic Capacitor-SL(chip)	100P 50V J	チップセラ (S L)		01
-456	US062100	Ceramic Capacitor-SL(chip)	100P 50V J	チップセラ (S L)		01
C457	US061470	Ceramic Capacitor-CH(chip)	47P 50V J	チップセラ (C H)		01
C458	US061470	Ceramic Capacitor-CH(chip)	47P 50V J	チップセラ (C H)		01
C459	V9726600	Electrolytic Cap.	47.00 25.0V	ケ ミ コ ン		01
-461	V9726600	Electrolytic Cap.	47.00 25.0V	ケ ミ コ ン		01
C462	US061680	Ceramic Capacitor-SL(chip)	68P 50V J	チップセラ (S L)		01
C463	V9726600	Electrolytic Cap.	47.00 25.0V	ケ ミ コ ン		01
C464	V9726600	Electrolytic Cap.	47.00 25.0V	ケ ミ コ ン		01
C465	US061680	Ceramic Capacitor-SL(chip)	68P 50V J	チップセラ (S L)		01
C466	V9726600	Electrolytic Cap.	47.00 25.0V	ケ ミ コ ン		01
C467	US064100	Ceramic Capacitor-B (chip)	0.0100 50V K	チップセラ (B)		01
-470	US064100	Ceramic Capacitor-B (chip)	0.0100 50V K	チップセラ (B)		01
C471	US062100	Ceramic Capacitor-SL(chip)	100P 50V J	チップセラ (S L)		01
C472	US062100	Ceramic Capacitor-SL(chip)	100P 50V J	チップセラ (S L)		01
C501	US062220	Ceramic Capacitor-SL(chip)	220P 50V J	チップセラ (S L)		01
C502	US062220	Ceramic Capacitor-SL(chip)	220P 50V J	チップセラ (S L)		01
C503	US062100	Ceramic Capacitor-SL(chip)	100P 50V J	チップセラ (S L)		01
C504	US062100	Ceramic Capacitor-SL(chip)	100P 50V J	チップセラ (S L)		01
C505	US063100	Ceramic Capacitor-B (chip)	1000P 50V K	チップセラ (B)		01
C506	V9726600	Electrolytic Cap.	47.00 25.0V	ケ ミ コ ン		01
C507	V9726600	Electrolytic Cap.	47.00 25.0V	ケ ミ コ ン		01
C508	US062220	Ceramic Capacitor-SL(chip)	220P 50V J	チップセラ (S L)		01
C509	US062220	Ceramic Capacitor-SL(chip)	220P 50V J	チップセラ (S L)		01
C510	US062100	Ceramic Capacitor-SL(chip)	100P 50V J	チップセラ (S L)		01
C511	US062100	Ceramic Capacitor-SL(chip)	100P 50V J	チップセラ (S L)		01
C513	V9726600	Electrolytic Cap.	47.00 25.0V	ケ ミ コ ン		01
C514	V9726600	Electrolytic Cap.	47.00 25.0V	ケ ミ コ ン		01
C515	US064100	Ceramic Capacitor-B (chip)	0.0100 50V K	チップセラ (B)		01
-518	US064100	Ceramic Capacitor-B (chip)	0.0100 50V K	チップセラ (B)		01
C519	V9726500	Electrolytic Cap.	10.00 25.0V	ケ ミ コ ン		01
C520	V9726500	Electrolytic Cap.	10.00 25.0V	ケ ミ コ ン		01
C521	US062100	Ceramic Capacitor-SL(chip)	100P 50V J	チップセラ (S L)		01
-524	US062100	Ceramic Capacitor-SL(chip)	100P 50V J	チップセラ (S L)		01
C525	US061560	Ceramic Capacitor-CH(chip)	56P 50V J	チップセラ (C H)		01
C526	US061560	Ceramic Capacitor-CH(chip)	56P 50V J	チップセラ (C H)		01
C527	V9726600	Electrolytic Cap.	47.00 25.0V	ケ ミ コ ン		01
C528	V9726600	Electrolytic Cap.	47.00 25.0V	ケ ミ コ ン		01
C529	V9726500	Electrolytic Cap.	10.00 25.0V	ケ ミ コ ン		01
C530	V9726500	Electrolytic Cap.	10.00 25.0V	ケ ミ コ ン		01
C531	US062100	Ceramic Capacitor-SL(chip)	100P 50V J	チップセラ (S L)		01
-534	US062100	Ceramic Capacitor-SL(chip)	100P 50V J	チップセラ (S L)		01
C535	US061560	Ceramic Capacitor-CH(chip)	56P 50V J	チップセラ (C H)		01
C536	US061560	Ceramic Capacitor-CH(chip)	56P 50V J	チップセラ (C H)		01
C537	V9726600	Electrolytic Cap.	47.00 25.0V	ケ ミ コ ン		01
C538	V9726600	Electrolytic Cap.	47.00 25.0V	ケ ミ コ ン		01
C539	US064100	Ceramic Capacitor-B (chip)	0.0100 50V K	チップセラ (B)		01
-542	US064100	Ceramic Capacitor-B (chip)	0.0100 50V K	チップセラ (B)		01
C543	V8878900	Electrolytic Cap.-OS	330 6.3V	O S コ ン		04
C601	US062220	Ceramic Capacitor-SL(chip)	220P 50V J	チップセラ (S L)		01
C602	US061220	Ceramic Capacitor-CH(chip)	22P 50V J	チップセラ (C H)		01
C603	V9726600	Electrolytic Cap.	47.00 25.0V	ケ ミ コ ン		01
C604	US063100	Ceramic Capacitor-B (chip)	1000P 50V K	チップセラ (B)		01
C605	V9726500	Electrolytic Cap.	10.00 25.0V	ケ ミ コ ン		01
C606	US062100	Ceramic Capacitor-SL(chip)	100P 50V J	チップセラ (S L)		01
C607	US062100	Ceramic Capacitor-SL(chip)	100P 50V J	チップセラ (S L)		01
C608	US061470	Ceramic Capacitor-CH(chip)	47P 50V J	チップセラ (C H)		01
C609	V9726700	Electrolytic Cap.	100.00 25.0V	ケ ミ コ ン		01
C610	US062220	Ceramic Capacitor-SL(chip)	220P 50V J	チップセラ (S L)		01
C611	US061220	Ceramic Capacitor-CH(chip)	22P 50V J	チップセラ (C H)		01
C612	V9726600	Electrolytic Cap.	47.00 25.0V	ケ ミ コ ン		01
C613	V9726500	Electrolytic Cap.	10.00 25.0V	ケ ミ コ ン		01
C614	US062100	Ceramic Capacitor-SL(chip)	100P 50V J	チップセラ (S L)		01
C615	US062100	Ceramic Capacitor-SL(chip)	100P 50V J	チップセラ (S L)		01
C616	US061470	Ceramic Capacitor-CH(chip)	47P 50V J	チップセラ (C H)		01
C617	V9726700	Electrolytic Cap.	100.00 25.0V	ケ ミ コ ン		01
C618	US062220	Ceramic Capacitor-SL(chip)	220P 50V J	チップセラ (S L)		01
C619	US061220	Ceramic Capacitor-CH(chip)	22P 50V J	チップセラ (C H)		01

*: New Parts

RANK: Japan only

REF NO.	PART NO.	DESCRIPTION		部 品 名	REMARKS	QTY	RANK
C620	V9726600	Electrolytic Cap.	47.00 25.0V	ケ ミ コ ン			01
C621	V9726500	Electrolytic Cap.	10.00 25.0V	ケ ミ コ ン			01
C622	US062100	Ceramic Capacitor-SL(chip)	100P 50V J	チップセラ (SL)			01
C623	US062100	Ceramic Capacitor-SL(chip)	100P 50V J	チップセラ (SL)			01
C624	US061470	Ceramic Capacitor-CH(chip)	47P 50V J	チップセラ (CH)			01
C625	V9726700	Electrolytic Cap.	100.00 25.0V	ケ ミ コ ン			01
C626	US062220	Ceramic Capacitor-SL(chip)	220P 50V J	チップセラ (SL)			01
C627	US061220	Ceramic Capacitor-CH(chip)	22P 50V J	チップセラ (CH)			01
C628	V9726600	Electrolytic Cap.	47.00 25.0V	ケ ミ コ ン			01
C629	V9726500	Electrolytic Cap.	10.00 25.0V	ケ ミ コ ン			01
C630	US062100	Ceramic Capacitor-SL(chip)	100P 50V J	チップセラ (SL)			01
C631	US062100	Ceramic Capacitor-SL(chip)	100P 50V J	チップセラ (SL)			01
C632	US061470	Ceramic Capacitor-CH(chip)	47P 50V J	チップセラ (CH)			01
C633	V9726700	Electrolytic Cap.	100.00 25.0V	ケ ミ コ ン			01
C634	US062220	Ceramic Capacitor-SL(chip)	220P 50V J	チップセラ (SL)			01
C635	US061220	Ceramic Capacitor-CH(chip)	22P 50V J	チップセラ (CH)			01
C636	V9726600	Electrolytic Cap.	47.00 25.0V	ケ ミ コ ン			01
C637	V9726500	Electrolytic Cap.	10.00 25.0V	ケ ミ コ ン			01
C638	US062100	Ceramic Capacitor-SL(chip)	100P 50V J	チップセラ (SL)			01
C639	US062100	Ceramic Capacitor-SL(chip)	100P 50V J	チップセラ (SL)			01
C640	US061470	Ceramic Capacitor-CH(chip)	47P 50V J	チップセラ (CH)			01
C641	V9726700	Electrolytic Cap.	100.00 25.0V	ケ ミ コ ン			01
C642	US062220	Ceramic Capacitor-SL(chip)	220P 50V J	チップセラ (SL)			01
C643	US061220	Ceramic Capacitor-CH(chip)	22P 50V J	チップセラ (CH)			01
C644	V9726600	Electrolytic Cap.	47.00 25.0V	ケ ミ コ ン			01
C645	V9726500	Electrolytic Cap.	10.00 25.0V	ケ ミ コ ン			01
C646	US062100	Ceramic Capacitor-SL(chip)	100P 50V J	チップセラ (SL)			01
C647	US062100	Ceramic Capacitor-SL(chip)	100P 50V J	チップセラ (SL)			01
C648	US061470	Ceramic Capacitor-CH(chip)	47P 50V J	チップセラ (CH)			01
C649	V9726700	Electrolytic Cap.	100.00 25.0V	ケ ミ コ ン			01
C650	US062220	Ceramic Capacitor-SL(chip)	220P 50V J	チップセラ (SL)			01
C651	US061220	Ceramic Capacitor-CH(chip)	22P 50V J	チップセラ (CH)			01
C652	V9726600	Electrolytic Cap.	47.00 25.0V	ケ ミ コ ン			01
C653	V9726500	Electrolytic Cap.	10.00 25.0V	ケ ミ コ ン			01
C654	US062100	Ceramic Capacitor-SL(chip)	100P 50V J	チップセラ (SL)			01
C655	US062100	Ceramic Capacitor-SL(chip)	100P 50V J	チップセラ (SL)			01
C656	US061560	Ceramic Capacitor-CH(chip)	56P 50V J	チップセラ (CH)			01
C657	V9726700	Electrolytic Cap.	100.00 25.0V	ケ ミ コ ン			01
C658	US062220	Ceramic Capacitor-SL(chip)	220P 50V J	チップセラ (SL)			01
C659	US061220	Ceramic Capacitor-CH(chip)	22P 50V J	チップセラ (CH)			01
C660	V9726600	Electrolytic Cap.	47.00 25.0V	ケ ミ コ ン			01
C661	V9726500	Electrolytic Cap.	10.00 25.0V	ケ ミ コ ン			01
C662	US062100	Ceramic Capacitor-SL(chip)	100P 50V J	チップセラ (SL)			01
C663	US062100	Ceramic Capacitor-SL(chip)	100P 50V J	チップセラ (SL)			01
C664	US061560	Ceramic Capacitor-CH(chip)	56P 50V J	チップセラ (CH)			01
C665	V9726700	Electrolytic Cap.	100.00 25.0V	ケ ミ コ ン			01
C666	US064100	Ceramic Capacitor-B (chip)	0.0100 50V K	チップセラ (B)			01
-683	US064100	Ceramic Capacitor-B (chip)	0.0100 50V K	チップセラ (B)			01
C684	US061470	Ceramic Capacitor-CH(chip)	47P 50V J	チップセラ (CH)			01
C685	V9726400	Electrolytic Cap.	100.00 16.0V	ケ ミ コ ン			01
C701	US062220	Ceramic Capacitor-SL(chip)	220P 50V J	チップセラ (SL)			01
C702	US061470	Ceramic Capacitor-CH(chip)	47P 50V J	チップセラ (CH)			01
C703	V9726600	Electrolytic Cap.	47.00 25.0V	ケ ミ コ ン			01
C704	US063100	Ceramic Capacitor-B (chip)	1000P 50V K	チップセラ (B)			01
C705	V9726500	Electrolytic Cap.	10.00 25.0V	ケ ミ コ ン			01
C706	V9726500	Electrolytic Cap.	10.00 25.0V	ケ ミ コ ン			01
C707	US062100	Ceramic Capacitor-SL(chip)	100P 50V J	チップセラ (SL)			01
C708	US062100	Ceramic Capacitor-SL(chip)	100P 50V J	チップセラ (SL)			01
C709	US061330	Ceramic Capacitor-CH(chip)	33P 50V J	チップセラ (CH)			01
C710	V9726500	Electrolytic Cap.	10.00 25.0V	ケ ミ コ ン			01
C711	V9726700	Electrolytic Cap.	100.00 25.0V	ケ ミ コ ン			01
C712	US062100	Ceramic Capacitor-SL(chip)	100P 50V J	チップセラ (SL)			01
C713	US062220	Ceramic Capacitor-SL(chip)	220P 50V J	チップセラ (SL)			01
C714	US061470	Ceramic Capacitor-CH(chip)	47P 50V J	チップセラ (CH)			01
C715	V9726600	Electrolytic Cap.	47.00 25.0V	ケ ミ コ ン			01
C717	V9726500	Electrolytic Cap.	10.00 25.0V	ケ ミ コ ン			01
C718	V9726500	Electrolytic Cap.	10.00 25.0V	ケ ミ コ ン			01
C719	US062100	Ceramic Capacitor-SL(chip)	100P 50V J	チップセラ (SL)			01
C720	US062100	Ceramic Capacitor-SL(chip)	100P 50V J	チップセラ (SL)			01
C721	US061330	Ceramic Capacitor-CH(chip)	33P 50V J	チップセラ (CH)			01

*: New Parts

RANK: Japan only

REF NO.	PART NO.	DESCRIPTION	部 品 名	REMARKS	QTY	RANK
C722	V9726500	Electrolytic Cap.	10.00 25.0V	ケ ミ コ ン		01
C723	V9726700	Electrolytic Cap.	100.00 25.0V	ケ ミ コ ン		01
C724	US062100	Ceramic Capacitor-SL(chip)	100P 50V J	チップセラ (S L)		01
C725	US062220	Ceramic Capacitor-SL(chip)	220P 50V J	チップセラ (S L)		01
C726	US061470	Ceramic Capacitor-CH(chip)	47P 50V J	チップセラ (C H)		01
C727	V9726600	Electrolytic Cap.	47.00 25.0V	ケ ミ コ ン		01
C729	V9726500	Electrolytic Cap.	10.00 25.0V	ケ ミ コ ン		01
C730	V9726500	Electrolytic Cap.	10.00 25.0V	ケ ミ コ ン		01
C731	US062100	Ceramic Capacitor-SL(chip)	100P 50V J	チップセラ (S L)		01
C732	US062100	Ceramic Capacitor-SL(chip)	100P 50V J	チップセラ (S L)		01
C733	US061330	Ceramic Capacitor-CH(chip)	33P 50V J	チップセラ (C H)		01
C734	V9726500	Electrolytic Cap.	10.00 25.0V	ケ ミ コ ン		01
C735	V9726700	Electrolytic Cap.	100.00 25.0V	ケ ミ コ ン		01
C736	US062100	Ceramic Capacitor-SL(chip)	100P 50V J	チップセラ (S L)		01
C737	US062220	Ceramic Capacitor-SL(chip)	220P 50V J	チップセラ (S L)		01
C738	US061470	Ceramic Capacitor-CH(chip)	47P 50V J	チップセラ (C H)		01
C739	V9726600	Electrolytic Cap.	47.00 25.0V	ケ ミ コ ン		01
C741	V9726500	Electrolytic Cap.	10.00 25.0V	ケ ミ コ ン		01
C742	V9726500	Electrolytic Cap.	10.00 25.0V	ケ ミ コ ン		01
C743	US062100	Ceramic Capacitor-SL(chip)	100P 50V J	チップセラ (S L)		01
C744	US062100	Ceramic Capacitor-SL(chip)	100P 50V J	チップセラ (S L)		01
C745	US061330	Ceramic Capacitor-CH(chip)	33P 50V J	チップセラ (C H)		01
C746	V9726500	Electrolytic Cap.	10.00 25.0V	ケ ミ コ ン		01
C747	V9726700	Electrolytic Cap.	100.00 25.0V	ケ ミ コ ン		01
C748	US062100	Ceramic Capacitor-SL(chip)	100P 50V J	チップセラ (S L)		01
C749	US064100	Ceramic Capacitor-B (chip)	0.0100 50V K	チップセラ (B)		01
-762	US064100	Ceramic Capacitor-B (chip)	0.0100 50V K	チップセラ (B)		01
C763	US061470	Ceramic Capacitor-CH(chip)	47P 50V J	チップセラ (C H)		01
C764	V9726400	Electrolytic Cap.	100.00 16.0V	ケ ミ コ ン		01
C765	US061470	Ceramic Capacitor-CH(chip)	47P 50V J	チップセラ (C H)		01
C766	V9726400	Electrolytic Cap.	100.00 16.0V	ケ ミ コ ン		01
C801	US062220	Ceramic Capacitor-SL(chip)	220P 50V J	チップセラ (S L)		01
C802	US062220	Ceramic Capacitor-SL(chip)	220P 50V J	チップセラ (S L)		01
C803	US061470	Ceramic Capacitor-CH(chip)	47P 50V J	チップセラ (C H)		01
C804	US061470	Ceramic Capacitor-CH(chip)	47P 50V J	チップセラ (C H)		01
C805	V9726600	Electrolytic Cap.	47.00 25.0V	ケ ミ コ ン		01
C806	V9726600	Electrolytic Cap.	47.00 25.0V	ケ ミ コ ン		01
C807	US063100	Ceramic Capacitor-B (chip)	1000P 50V K	チップセラ (B)		01
C808	V9726500	Electrolytic Cap.	10.00 25.0V	ケ ミ コ ン		01
-811	V9726500	Electrolytic Cap.	10.00 25.0V	ケ ミ コ ン		01
C812	US062100	Ceramic Capacitor-SL(chip)	100P 50V J	チップセラ (S L)		01
-815	US062100	Ceramic Capacitor-SL(chip)	100P 50V J	チップセラ (S L)		01
C816	US061470	Ceramic Capacitor-CH(chip)	47P 50V J	チップセラ (C H)		01
C817	US061470	Ceramic Capacitor-CH(chip)	47P 50V J	チップセラ (C H)		01
C818	V9726600	Electrolytic Cap.	47.00 25.0V	ケ ミ コ ン		01
C819	V9726600	Electrolytic Cap.	47.00 25.0V	ケ ミ コ ン		01
C822	US061330	Ceramic Capacitor-CH(chip)	33P 50V J	チップセラ (C H)		01
C823	US061330	Ceramic Capacitor-CH(chip)	33P 50V J	チップセラ (C H)		01
C824	V9726700	Electrolytic Cap.	100.00 25.0V	ケ ミ コ ン		01
C825	V9726700	Electrolytic Cap.	100.00 25.0V	ケ ミ コ ン		01
C826	US061330	Ceramic Capacitor-CH(chip)	33P 50V J	チップセラ (C H)		01
C829	US061330	Ceramic Capacitor-CH(chip)	33P 50V J	チップセラ (C H)		01
C830	V9726700	Electrolytic Cap.	100.00 25.0V	ケ ミ コ ン		01
C831	V9726700	Electrolytic Cap.	100.00 25.0V	ケ ミ コ ン		01
C832	V9726500	Electrolytic Cap.	10.00 25.0V	ケ ミ コ ン		01
C833	V9726500	Electrolytic Cap.	10.00 25.0V	ケ ミ コ ン		01
C834	US062100	Ceramic Capacitor-SL(chip)	100P 50V J	チップセラ (S L)		01
-837	US062100	Ceramic Capacitor-SL(chip)	100P 50V J	チップセラ (S L)		01
C838	US061560	Ceramic Capacitor-CH(chip)	56P 50V J	チップセラ (C H)		01
C839	US061560	Ceramic Capacitor-CH(chip)	56P 50V J	チップセラ (C H)		01
C840	V9726700	Electrolytic Cap.	100.00 25.0V	ケ ミ コ ン		01
C841	V9726700	Electrolytic Cap.	100.00 25.0V	ケ ミ コ ン		01
C842	US062220	Ceramic Capacitor-SL(chip)	220P 50V J	チップセラ (S L)		01
C843	US061470	Ceramic Capacitor-CH(chip)	47P 50V J	チップセラ (C H)		01
C844	V9726600	Electrolytic Cap.	47.00 25.0V	ケ ミ コ ン		01
C845	WA615600	Mylar Capacitor	0.2200 63V J ST	マイラ - コ ン		01
C846	UA654820	Mylar Capacitor	0.0820 50V J	マイラ - コ ン		01
C847	V9726600	Electrolytic Cap.	47.00 25.0V	ケ ミ コ ン		01
C848	V9726500	Electrolytic Cap.	10.00 25.0V	ケ ミ コ ン		01
C849	US062100	Ceramic Capacitor-SL(chip)	100P 50V J	チップセラ (S L)		01

*: New Parts

RANK: Japan only

MG24/14FX
MG32/14FX

REF NO.	PART NO.	DESCRIPTION		部 品 名	REMARKS	QTY	RANK
C850	US062100	Ceramic Capacitor-SL(chip)	100P 50V J	チップセラ (S L)			01
C851	US061470	Ceramic Capacitor-CH(chip)	47P 50V J	チップセラ (C H)			01
C852	V9726600	Electrolytic Cap.	47.00 25.0V	ケ ミ コ ン			01
C855	US061330	Ceramic Capacitor-CH(chip)	33P 50V J	チップセラ (C H)			01
C856	US061330	Ceramic Capacitor-CH(chip)	33P 50V J	チップセラ (C H)			01
C857	V9726700	Electrolytic Cap.	100.00 25.0V	ケ ミ コ ン			01
C858	V9726700	Electrolytic Cap.	100.00 25.0V	ケ ミ コ ン			01
C859	V9726500	Electrolytic Cap.	10.00 25.0V	ケ ミ コ ン			01
C860	US061470	Ceramic Capacitor-CH(chip)	47P 50V J	チップセラ (C H)			01
C861	US064100	Ceramic Capacitor-B (chip)	0.0100 50V K	チップセラ (B)			01
-876	US064100	Ceramic Capacitor-B (chip)	0.0100 50V K	チップセラ (B)			01
C877	V9726400	Electrolytic Cap.	100.00 16.0V	ケ ミ コ ン			01
C878	V9726400	Electrolytic Cap.	100.00 16.0V	ケ ミ コ ン			01
C901	US062220	Ceramic Capacitor-SL(chip)	220P 50V J	チップセラ (S L)			01
C902	US062220	Ceramic Capacitor-SL(chip)	220P 50V J	チップセラ (S L)			01
C903	US061220	Ceramic Capacitor-CH(chip)	22P 50V J	チップセラ (C H)			01
C904	US061220	Ceramic Capacitor-CH(chip)	22P 50V J	チップセラ (C H)			01
C905	V9726600	Electrolytic Cap.	47.00 25.0V	ケ ミ コ ン			01
C906	V9726600	Electrolytic Cap.	47.00 25.0V	ケ ミ コ ン			01
C907	US062470	Ceramic Capacitor-SL(chip)	470P 50V J	チップセラ (S L)			01
C908	V9726500	Electrolytic Cap.	10.00 25.0V	ケ ミ コ ン			01
C909	US063100	Ceramic Capacitor-B (chip)	1000P 50V K	チップセラ (B)			01
C910	V9726500	Electrolytic Cap.	10.00 25.0V	ケ ミ コ ン			01
C911	US062100	Ceramic Capacitor-SL(chip)	100P 50V J	チップセラ (S L)			01
C912	US061470	Ceramic Capacitor-CH(chip)	47P 50V J	チップセラ (C H)			01
C913	V9726600	Electrolytic Cap.	47.00 25.0V	ケ ミ コ ン			01
C914	US063100	Ceramic Capacitor-B (chip)	1000P 50V K	チップセラ (B)			01
C915	V9726500	Electrolytic Cap.	10.00 25.0V	ケ ミ コ ン			01
C916	US062100	Ceramic Capacitor-SL(chip)	100P 50V J	チップセラ (S L)			01
C917	US061220	Ceramic Capacitor-CH(chip)	22P 50V J	チップセラ (C H)			01
C918	V9726600	Electrolytic Cap.	47.00 25.0V	ケ ミ コ ン			01
C919	US064100	Ceramic Capacitor-B (chip)	0.0100 50V K	チップセラ (B)			01
-922	US064100	Ceramic Capacitor-B (chip)	0.0100 50V K	チップセラ (B)			01
C923	US062220	Ceramic Capacitor-SL(chip)	220P 50V J	チップセラ (S L)			01
C924	US061470	Ceramic Capacitor-CH(chip)	47P 50V J	チップセラ (C H)			01
C925	V9726600	Electrolytic Cap.	47.00 25.0V	ケ ミ コ ン			01
C926	US062220	Ceramic Capacitor-SL(chip)	220P 50V J	チップセラ (S L)			01
C927	US061680	Ceramic Capacitor-SL(chip)	68P 50V J	チップセラ (S L)			01
C928	V9726600	Electrolytic Cap.	47.00 25.0V	ケ ミ コ ン			01
C929	US062220	Ceramic Capacitor-SL(chip)	220P 50V J	チップセラ (S L)			01
C930	US061470	Ceramic Capacitor-CH(chip)	47P 50V J	チップセラ (C H)			01
C931	V9726600	Electrolytic Cap.	47.00 25.0V	ケ ミ コ ン			01
C932	US062220	Ceramic Capacitor-SL(chip)	220P 50V J	チップセラ (S L)			01
C933	US061680	Ceramic Capacitor-SL(chip)	68P 50V J	チップセラ (S L)			01
C934	V9726600	Electrolytic Cap.	47.00 25.0V	ケ ミ コ ン			01
C935	US062220	Ceramic Capacitor-SL(chip)	220P 50V J	チップセラ (S L)			01
C936	US061470	Ceramic Capacitor-CH(chip)	47P 50V J	チップセラ (C H)			01
C937	V9726600	Electrolytic Cap.	47.00 25.0V	ケ ミ コ ン			01
C938	US062220	Ceramic Capacitor-SL(chip)	220P 50V J	チップセラ (S L)			01
C939	US061470	Ceramic Capacitor-CH(chip)	47P 50V J	チップセラ (C H)			01
C940	V9726600	Electrolytic Cap.	47.00 25.0V	ケ ミ コ ン			01
C941	US062100	Ceramic Capacitor-SL(chip)	100P 50V J	チップセラ (S L)			01
C942	US061220	Ceramic Capacitor-CH(chip)	22P 50V J	チップセラ (C H)			01
C943	V9726600	Electrolytic Cap.	47.00 25.0V	ケ ミ コ ン			01
C944	US062100	Ceramic Capacitor-SL(chip)	100P 50V J	チップセラ (S L)			01
C945	US061220	Ceramic Capacitor-CH(chip)	22P 50V J	チップセラ (C H)			01
C946	V9726600	Electrolytic Cap.	47.00 25.0V	ケ ミ コ ン			01
C947	V9728000	Electrolytic Cap.	47.00 50.0V	ケ ミ コ ン			01
C948	V9728000	Electrolytic Cap.	47.00 50.0V	ケ ミ コ ン			01
C949	US062220	Ceramic Capacitor-SL(chip)	220P 50V J	チップセラ (S L)			01
C950	US064100	Ceramic Capacitor-B (chip)	0.0100 50V K	チップセラ (B)			01
C951	US062220	Ceramic Capacitor-SL(chip)	220P 50V J	チップセラ (S L)			01
C952	V9726500	Electrolytic Cap.	10.00 25.0V	ケ ミ コ ン			01
C953	US062100	Ceramic Capacitor-SL(chip)	100P 50V J	チップセラ (S L)			01
C954	US061100	Ceramic Capacitor-CH(chip)	10P 50V D	チップセラ (C H)			01
C955	V9726700	Electrolytic Cap.	100.00 25.0V	ケ ミ コ ン			01
C956	US063100	Ceramic Capacitor-B (chip)	1000P 50V K	チップセラ (B)			01
C957	V9726500	Electrolytic Cap.	10.00 25.0V	ケ ミ コ ン			01
C958	US062100	Ceramic Capacitor-SL(chip)	100P 50V J	チップセラ (S L)			01
C959	US061100	Ceramic Capacitor-CH(chip)	10P 50V D	チップセラ (C H)			01

*: New Parts

RANK: Japan only

REF NO.	PART NO.	DESCRIPTION	部 品 名	REMARKS	QTY	RANK
C960	V9726700	Electrolytic Cap.	100.00 25.0V	ケ ミ コ ン		01
C961	US063100	Ceramic Capacitor-B (chip)	1000P 50V K	チ ッ プ セ ラ (B)		01
C962	V9726400	Electrolytic Cap.	100.00 16.0V	ケ ミ コ ン		01
C963	US064100	Ceramic Capacitor-B (chip)	0.0100 50V K	チ ッ プ セ ラ (B)		01
C964	US064100	Ceramic Capacitor-B (chip)	0.0100 50V K	チ ッ プ セ ラ (B)		01
C965	V9726400	Electrolytic Cap.	100.00 16.0V	ケ ミ コ ン		01
C966	US064100	Ceramic Capacitor-B (chip)	0.0100 50V K	チ ッ プ セ ラ (B)		01
C967	V9727600	Electrolytic Cap.	4.7 50.0V	ケ ミ コ ン		01
C968	UA654470	Mylar Capacitor	0.0470 50V J	マ イ ラ ー コ ン		01
C969	V9727600	Electrolytic Cap.	4.7 50.0V	ケ ミ コ ン		01
C970	V9727500	Electrolytic Cap.	1.00 50.0V	ケ ミ コ ン		01
C971	V9727600	Electrolytic Cap.	4.7 50.0V	ケ ミ コ ン		01
C972	US064100	Ceramic Capacitor-B (chip)	0.0100 50V K	チ ッ プ セ ラ (B)		01
C973	V9727600	Electrolytic Cap.	4.7 50.0V	ケ ミ コ ン		01
C974	UA654470	Mylar Capacitor	0.0470 50V J	マ イ ラ ー コ ン		01
C975	V9727600	Electrolytic Cap.	4.7 50.0V	ケ ミ コ ン		01
C976	V9727500	Electrolytic Cap.	1.00 50.0V	ケ ミ コ ン		01
C977	V9727600	Electrolytic Cap.	4.7 50.0V	ケ ミ コ ン		01
C978	US064100	Ceramic Capacitor-B (chip)	0.0100 50V K	チ ッ プ セ ラ (B)		01
C979	V9727600	Electrolytic Cap.	4.7 50.0V	ケ ミ コ ン		01
C980	UA654470	Mylar Capacitor	0.0470 50V J	マ イ ラ ー コ ン		01
C981	V9727600	Electrolytic Cap.	4.7 50.0V	ケ ミ コ ン		01
C982	V9727500	Electrolytic Cap.	1.00 50.0V	ケ ミ コ ン		01
C983	V9727600	Electrolytic Cap.	4.7 50.0V	ケ ミ コ ン		01
C984	US064100	Ceramic Capacitor-B (chip)	0.0100 50V K	チ ッ プ セ ラ (B)		01
C985	V9727600	Electrolytic Cap.	4.7 50.0V	ケ ミ コ ン		01
C986	UA654470	Mylar Capacitor	0.0470 50V J	マ イ ラ ー コ ン		01
C987	V9727600	Electrolytic Cap.	4.7 50.0V	ケ ミ コ ン		01
C988	V9727500	Electrolytic Cap.	1.00 50.0V	ケ ミ コ ン		01
C989	V9727600	Electrolytic Cap.	4.7 50.0V	ケ ミ コ ン		01
C990	US064100	Ceramic Capacitor-B (chip)	0.0100 50V K	チ ッ プ セ ラ (B)		01
-999	US064100	Ceramic Capacitor-B (chip)	0.0100 50V K	チ ッ プ セ ラ (B)		01
CN101	VK025700	Wire Trap	52147 13P TE	ワ イ ヤ ー ト ラ ッ プ		01
CN301	VK025700	Wire Trap	52147 13P TE	ワ イ ヤ ー ト ラ ッ プ		01
CN302	VK025700	Wire Trap	52147 13P TE	ワ イ ヤ ー ト ラ ッ プ		01
CN501	VK025700	Wire Trap	52147 13P TE	ワ イ ヤ ー ト ラ ッ プ		01
CN502	VK024700	Wire Trap	52147 3P TE	ワ イ ヤ ー ト ラ ッ プ		01
CN503	WA522000	Connector	HIF3H-34DA-2.54DSA	コ ネ ク タ		01
CN601	VK025700	Wire Trap	52147 13P TE	ワ イ ヤ ー ト ラ ッ プ		01
CN701	VK025700	Wire Trap	52147 13P TE	ワ イ ヤ ー ト ラ ッ プ		01
CN702	VK025700	Wire Trap	52147 13P TE	ワ イ ヤ ー ト ラ ッ プ		01
CN801	VK025700	Wire Trap	52147 13P TE	ワ イ ヤ ー ト ラ ッ プ		01
CN901	V1878100	Cable Holder	51048 3P TE	ケ ー ブ ル ホ ル ダ ー		01
CN902	V1878100	Cable Holder	51048 3P TE	ケ ー ブ ル ホ ル ダ ー		01
CN903	VK025100	Wire Trap	52147 7P TE	ワ イ ヤ ー ト ラ ッ プ		01
* CN904	WD296800	Connector Assembly	C&B 11P #24	東 線 # 2 4		01
* CN905	WD296900	Connector Assembly	C&B 6P #24	東 線 # 2 4		01
CN906	V1878100	Cable Holder	51048 3P TE	ケ ー ブ ル ホ ル ダ ー		01
CN907	V1878100	Cable Holder	51048 3P TE	ケ ー ブ ル ホ ル ダ ー		01
* CN908	WD297000	Connector Assembly	C&B 2P #24	東 線 # 2 4		01
D101	VT332900	Diode	1SS355 TE-17	ダ イ オ ー ド		01
-104	VT332900	Diode	1SS355 TE-17	ダ イ オ ー ド		01
D201	VT332900	Diode	1SS355 TE-17	ダ イ オ ー ド		01
-204	VT332900	Diode	1SS355 TE-17	ダ イ オ ー ド		01
D301	VT332900	Diode	1SS355 TE-17	ダ イ オ ー ド		01
-304	VT332900	Diode	1SS355 TE-17	ダ イ オ ー ド		01
D401	VT332900	Diode	1SS355 TE-17	ダ イ オ ー ド		01
-405	VT332900	Diode	1SS355 TE-17	ダ イ オ ー ド		01
D501	VT332900	Diode	1SS355 TE-17	ダ イ オ ー ド		01
D901	VT332900	Diode	1SS355 TE-17	ダ イ オ ー ド		01
D902	VT332900	Diode	1SS355 TE-17	ダ イ オ ー ド		01
EC501	VZ303900	Rotary Encoder	SDB161PVB	ロ ー タ リ ー エ ン コ ー ダ ー	EFF RTN 1 PROGRAM	06
EC502	VZ303900	Rotary Encoder	SDB161PVB	ロ ー タ リ ー エ ン コ ー ダ ー	EFF RTN 2 PROGRAM	06
EM901	WA093400	LC Filter	ZJSR5101-223TA	L C フ ィ ル タ ー E M I		01
EM902	WA093400	LC Filter	ZJSR5101-223TA	L C フ ィ ル タ ー E M I		01
IC101	XJ553A00	IC	NJM2068MD-T1	C	OP AMP	02
-104	XJ553A00	IC	NJM2068MD-T1	C	OP AMP	02
IC101	X3505A00	IC	NJM2068MD-TE2	C	OP AMP	02
-104	X3505A00	IC	NJM2068MD-TE2	C	OP AMP	02
IC105	IG103520	IC	NJM4558M(T1)	C	OP AMP	03

*: New Parts

RANK: Japan only

MG24/14FX
MG32/14FX

REF NO.	PART NO.	DESCRIPTION	部 品 名	REMARKS	QTY	RANK
IC105	X5676A00	IC	NJM4558M-TE1	C } OP AMP		01
IC106	XJ553A00	IC	NJM2068MD-T1	C } OP AMP		02
IC106	X3505A00	IC	NJM2068MD-TE2	C } OP AMP		02
IC107	XJ553A00	IC	NJM2068MD-T1	C } OP AMP		02
IC107	X3505A00	IC	NJM2068MD-TE2	C } OP AMP		02
IC201	XJ553A00	IC	NJM2068MD-T1	C } OP AMP		02
-204	XJ553A00	IC	NJM2068MD-T1	C } OP AMP		02
IC201	X3505A00	IC	NJM2068MD-TE2	C } OP AMP		02
-204	X3505A00	IC	NJM2068MD-TE2	C } OP AMP		02
IC206	XJ553A00	IC	NJM2068MD-T1	C } OP AMP		02
IC206	X3505A00	IC	NJM2068MD-TE2	C } OP AMP		02
IC207	XJ553A00	IC	NJM2068MD-T1	C } OP AMP		02
IC207	X3505A00	IC	NJM2068MD-TE2	C } OP AMP		02
IC301	XJ553A00	IC	NJM2068MD-T1	C } OP AMP		02
-304	XJ553A00	IC	NJM2068MD-T1	C } OP AMP		02
IC301	X3505A00	IC	NJM2068MD-TE2	C } OP AMP		02
-304	X3505A00	IC	NJM2068MD-TE2	C } OP AMP		02
IC305	IG103520	IC	NJM4558M(T1)	C } OP AMP		03
IC305	X5676A00	IC	NJM4558M-TE1	C } OP AMP		01
IC306	XJ553A00	IC	NJM2068MD-T1	C } OP AMP		02
IC306	X3505A00	IC	NJM2068MD-TE2	C } OP AMP		02
IC307	XJ553A00	IC	NJM2068MD-T1	C } OP AMP		02
IC307	X3505A00	IC	NJM2068MD-TE2	C } OP AMP		02
IC401	XJ553A00	IC	NJM2068MD-T1	C } OP AMP		02
-404	XJ553A00	IC	NJM2068MD-T1	C } OP AMP		02
IC401	X3505A00	IC	NJM2068MD-TE2	C } OP AMP		02
-404	X3505A00	IC	NJM2068MD-TE2	C } OP AMP		02
IC406	XJ553A00	IC	NJM2068MD-T1	C } OP AMP		02
IC406	X3505A00	IC	NJM2068MD-TE2	C } OP AMP		02
IC407	XJ553A00	IC	NJM2068MD-T1	C } OP AMP		02
IC407	X3505A00	IC	NJM2068MD-TE2	C } OP AMP		02
IC501	XJ553A00	IC	NJM2068MD-T1	C } OP AMP		02
-504	XJ553A00	IC	NJM2068MD-T1	C } OP AMP		02
IC501	X3505A00	IC	NJM2068MD-TE2	C } OP AMP		02
-504	X3505A00	IC	NJM2068MD-TE2	C } OP AMP		02
IC601	XJ553A00	IC	NJM2068MD-T1	C } OP AMP		02
-604	XJ553A00	IC	NJM2068MD-T1	C } OP AMP		02
IC601	X3505A00	IC	NJM2068MD-TE2	C } OP AMP		02
-604	X3505A00	IC	NJM2068MD-TE2	C } OP AMP		02
IC605	XT157A00	IC	NJM4580ED	C } OP AMP		02
-608	XT157A00	IC	NJM4580ED	C } OP AMP		02
IC609	XJ553A00	IC	NJM2068MD-T1	C } OP AMP		02
IC609	X3505A00	IC	NJM2068MD-TE2	C } OP AMP		02
IC701	XJ553A00	IC	NJM2068MD-T1	C } OP AMP		02
-704	XJ553A00	IC	NJM2068MD-T1	C } OP AMP		02
IC701	X3505A00	IC	NJM2068MD-TE2	C } OP AMP		02
-704	X3505A00	IC	NJM2068MD-TE2	C } OP AMP		02
IC705	XT157A00	IC	NJM4580ED	C } OP AMP		02
IC706	XT157A00	IC	NJM4580ED	C } OP AMP		02
IC707	XJ553A00	IC	NJM2068MD-T1	C } OP AMP		02
IC707	X3505A00	IC	NJM2068MD-TE2	C } OP AMP		02
IC801	XJ553A00	IC	NJM2068MD-T1	C } OP AMP		02
IC801	X3505A00	IC	NJM2068MD-TE2	C } OP AMP		02
IC802	XJ553A00	IC	NJM2068MD-T1	C } OP AMP		02
IC802	X3505A00	IC	NJM2068MD-TE2	C } OP AMP		02
IC803	XT157A00	IC	NJM4580ED	C } OP AMP		02
-805	XT157A00	IC	NJM4580ED	C } OP AMP		02
IC806	XJ553A00	IC	NJM2068MD-T1	C } OP AMP		02
IC806	X3505A00	IC	NJM2068MD-TE2	C } OP AMP		02
IC807	XJ553A00	IC	NJM2068MD-T1	C } OP AMP		02
IC807	X3505A00	IC	NJM2068MD-TE2	C } OP AMP		02
IC808	XT157A00	IC	NJM4580ED	C } OP AMP		02
IC901	XJ553A00	IC	NJM2068MD-T1	C } OP AMP		02
-906	XJ553A00	IC	NJM2068MD-T1	C } OP AMP		02
IC901	X3505A00	IC	NJM2068MD-TE2	C } OP AMP		02
-906	X3505A00	IC	NJM2068MD-TE2	C } OP AMP		02
IC907	IG103520	IC	NJM4558M(T1)	C } OP AMP		03
IC907	X5676A00	IC	NJM4558M-TE1	C } OP AMP		01
IC908	XP844A00	IC	NJM4556AL	C } OP AMP		02
IC909	X5838A00	IC	LB1412M-TE-R	C } LED DRIVER		

*: New Parts

RANK: Japan only

REF NO.	PART NO.	DESCRIPTION	部 品 名	REMARKS	QTY	RANK
-912	X5838A00	IC	LB1412M-TE-R	LED DRIVER		
JK901	V9812900	Cannon Connector	JACK XLR-301J-A	TALK BACK MIC		03
JK902	V9812600	Phone Jack	ST MSJ-064-20B B	PHONES		01
JK903	V9812900	Cannon Connector	JACK XLR-301J-A	LAMP(12V)		03
LD101	V9790400	LED Red	HFR203PJ-3-00	PEAK 17/18,25/26		01
LD102	WA097500	LED Green	HFG203PJ-3-00	SIGNAL 17/18,25/26		01
LD103	V9854500	LED Yellow	HFY803037P-50-0	ON 17/18,25/26		01
LD104	V9854500	LED Yellow	HFY803037P-50-0	PFL 17/18,25/26		01
LD201	V9790400	LED Red	HFR203PJ-3-00	PEAK 19/20,27/28		01
LD202	WA097500	LED Green	HFG203PJ-3-00	SIGNAL 19/20,27/28		01
LD203	V9854500	LED Yellow	HFY803037P-50-0	ON 19/20,27/28		01
LD204	V9854500	LED Yellow	HFY803037P-50-0	PFL 19/20,27/28		01
LD301	V9790400	LED Red	HFR203PJ-3-00	PEAK 21/22,29/30		01
LD302	WA097500	LED Green	HFG203PJ-3-00	SIGNAL 21/22,29/30		01
LD303	V9854500	LED Yellow	HFY803037P-50-0	ON 21/22,29/30		01
LD304	V9854500	LED Yellow	HFY803037P-50-0	PFL 21/22,29/30		01
LD401	V9790400	LED Red	HFR203PJ-3-00	PEAK 23/24,31/32		01
LD402	WA097500	LED Green	HFG203PJ-3-00	SIGNAL 23/24,31/32		01
LD403	V9854500	LED Yellow	HFY803037P-50-0	ON 23/24,31/32		01
LD404	V9854500	LED Yellow	HFY803037P-50-0	PFL 23/24,31/32		01
LD501	V9854500	LED Yellow	HFY803037P-50-0	RETURN 1 PFL		01
LD502	V9854500	LED Yellow	HFY803037P-50-0	RETURN 2 PFL		01
LD503	V9854500	LED Yellow	HFY803037P-50-0	EFF RTN 1 ON		01
LD504	V9854500	LED Yellow	HFY803037P-50-0	EFF RTN 2 ON		01
LD505	WA097500	LED Green	HFG203PJ-3-00	EFF RTN 2 TAP		01
LD506	V9854500	LED Yellow	HFY803037P-50-0	EFF RTN 1 PFL		01
LD507	V9854500	LED Yellow	HFY803037P-50-0	EFF RTN 2 PFL		01
LD901	V9854500	LED Yellow	HFY803037P-50-0	2TR IN PFL		01
LD902	V9854500	LED Yellow	HFY803037P-50-0	TALK BACK ST		01
LD903	V9854500	LED Yellow	HFY803037P-50-0	TALK BACK AUX1-4		01
LD904	V9790600	LED Red	HFR203TP-1-00	STEREO L PEAK		01
LD905	V9790800	LED Yellow	HFY103TP-1-00	STEREO L +5		01
LD906	V9790800	LED Yellow	HFY103TP-1-00	STEREO L +3		01
LD907	V9790800	LED Yellow	HFY103TP-1-00	STEREO L +1		01
LD908	V9790800	LED Yellow	HFY103TP-1-00	STEREO L 0		01
LD909	V9790900	LED Green	HFG203TP-1-00	STEREO L -1		01
LD910	V9790900	LED Green	HFG203TP-1-00	STEREO L -3		01
LD911	V9790900	LED Green	HFG203TP-1-00	STEREO L -5		01
LD912	V9790900	LED Green	HFG203TP-1-00	STEREO L -7		01
LD913	V9790900	LED Green	HFG203TP-1-00	STEREO L -10		01
LD914	V9790900	LED Green	HFG203TP-1-00	STEREO L -15		01
LD915	V9790900	LED Green	HFG203TP-1-00	STEREO L -20		01
LD916	V9790600	LED Red	HFR203TP-1-00	STEREO R PEAK		01
LD917	V9790800	LED Yellow	HFY103TP-1-00	STEREO R +5		01
LD918	V9790800	LED Yellow	HFY103TP-1-00	STEREO R +3		01
LD919	V9790800	LED Yellow	HFY103TP-1-00	STEREO R +1		01
LD920	V9790800	LED Yellow	HFY103TP-1-00	STEREO R 0		01
LD921	V9790900	LED Green	HFG203TP-1-00	STEREO R -1		01
LD922	V9790900	LED Green	HFG203TP-1-00	STEREO R -3		01
LD923	V9790900	LED Green	HFG203TP-1-00	STEREO R -5		01
LD924	V9790900	LED Green	HFG203TP-1-00	STEREO R -7		01
LD925	V9790900	LED Green	HFG203TP-1-00	STEREO R -10		01
LD926	V9790900	LED Green	HFG203TP-1-00	STEREO R -15		01
LD927	V9790900	LED Green	HFG203TP-1-00	STEREO R -20		01
LD928	V9790600	LED Red	HFR203TP-1-00	PFL-AFL L PEAK		01
LD929	V9790800	LED Yellow	HFY103TP-1-00	PFL-AFL L +5		01
LD930	V9790800	LED Yellow	HFY103TP-1-00	PFL-AFL L +3		01
LD931	V9790800	LED Yellow	HFY103TP-1-00	PFL-AFL L +1		01
LD932	V9790800	LED Yellow	HFY103TP-1-00	PFL-AFL L 0		01
LD933	V9790900	LED Green	HFG203TP-1-00	PFL-AFL L -1		01
LD934	V9790900	LED Green	HFG203TP-1-00	PFL-AFL L -3		01
LD935	V9790900	LED Green	HFG203TP-1-00	PFL-AFL L -5		01
LD936	V9790900	LED Green	HFG203TP-1-00	PFL-AFL L -7		01
LD937	V9790900	LED Green	HFG203TP-1-00	PFL-AFL L -10		01
LD938	V9790900	LED Green	HFG203TP-1-00	PFL-AFL L -15		01
LD939	V9790900	LED Green	HFG203TP-1-00	PFL-AFL L -20		01
LD940	V9790600	LED Red	HFR203TP-1-00	PFL-AFL R PEAK		01
LD941	V9790800	LED Yellow	HFY103TP-1-00	PFL-AFL R +5		01
LD942	V9790800	LED Yellow	HFY103TP-1-00	PFL-AFL R +3		01
LD943	V9790800	LED Yellow	HFY103TP-1-00	PFL-AFL R +1		01

*: New Parts

RANK: Japan only

MG24/14FX
MG32/14FX

REF NO.	PART NO.	DESCRIPTION	部 品 名	REMARKS	QTY	RANK
LD944	V9790800	LED Yellow	HFY103TP-1-00	L E D		01
LD945	V9790900	LED Green	HFG203TP-1-00	L E D		01
LD946	V9790900	LED Green	HFG203TP-1-00	L E D		01
LD947	V9790900	LED Green	HFG203TP-1-00	L E D		01
LD948	V9790900	LED Green	HFG203TP-1-00	L E D		01
LD949	V9790900	LED Green	HFG203TP-1-00	L E D		01
LD950	V9790900	LED Green	HFG203TP-1-00	L E D		01
LD951	V9790900	LED Green	HFG203TP-1-00	L E D		01
LD952	V9790900	LED Green	HFG203TP-1-00	L E D		01
Q101	VV556500	Transistor	2SA1037AK Q,R,S	ト ラ ン ジ ス タ		01
Q101	WC529500	Transistor	2SCKTA1504S Y,GR	ト ラ ン ジ ス タ		01
Q102	VV556400	Transistor	2SC2412K Q,R,S	ト ラ ン ジ ス タ		01
Q102	WC529400	Transistor	2SCKTC3875S Y,GR	ト ラ ン ジ ス タ		01
Q201	VV556500	Transistor	2SA1037AK Q,R,S	ト ラ ン ジ ス タ		01
Q201	WC529500	Transistor	2SCKTA1504S Y,GR	ト ラ ン ジ ス タ		01
Q202	VV556400	Transistor	2SC2412K Q,R,S	ト ラ ン ジ ス タ		01
Q202	WC529400	Transistor	2SCKTC3875S Y,GR	ト ラ ン ジ ス タ		01
Q301	VV556500	Transistor	2SA1037AK Q,R,S	ト ラ ン ジ ス タ		01
Q301	WC529500	Transistor	2SCKTA1504S Y,GR	ト ラ ン ジ ス タ		01
Q302	VV556400	Transistor	2SC2412K Q,R,S	ト ラ ン ジ ス タ		01
Q302	WC529400	Transistor	2SCKTC3875S Y,GR	ト ラ ン ジ ス タ		01
Q401	VV556500	Transistor	2SA1037AK Q,R,S	ト ラ ン ジ ス タ		01
Q401	WC529500	Transistor	2SCKTA1504S Y,GR	ト ラ ン ジ ス タ		01
Q402	VV556400	Transistor	2SC2412K Q,R,S	ト ラ ン ジ ス タ		01
-04	VV556400	Transistor	2SC2412K Q,R,S	ト ラ ン ジ ス タ		01
Q402	WC529400	Transistor	2SCKTC3875S Y,GR	ト ラ ン ジ ス タ		01
-04	WC529400	Transistor	2SCKTC3875S Y,GR	ト ラ ン ジ ス タ		01
Q405	VV556500	Transistor	2SA1037AK Q,R,S	ト ラ ン ジ ス タ		01
Q405	WC529500	Transistor	2SCKTA1504S Y,GR	ト ラ ン ジ ス タ		01
Q501	VV655400	Digital Transistor	DTC114EKA TP	デ ジ タ ル ト ラ ン ジ ス タ		01
-503	VV655400	Digital Transistor	DTC114EKA TP	デ ジ タ ル ト ラ ン ジ ス タ		01
Q504	VV556400	Transistor	2SC2412K Q,R,S	ト ラ ン ジ ス タ		01
Q504	WC529400	Transistor	2SCKTC3875S Y,GR	ト ラ ン ジ ス タ		01
Q505	VV556500	Transistor	2SA1037AK Q,R,S	ト ラ ン ジ ス タ		01
Q505	WC529500	Transistor	2SCKTA1504S Y,GR	ト ラ ン ジ ス タ		01
Q901	VV556400	Transistor	2SC2412K Q,R,S	ト ラ ン ジ ス タ		01
Q901	WC529400	Transistor	2SCKTC3875S Y,GR	ト ラ ン ジ ス タ		01
Q902	VV556500	Transistor	2SA1037AK Q,R,S	ト ラ ン ジ ス タ		01
Q902	WC529500	Transistor	2SCKTA1504S Y,GR	ト ラ ン ジ ス タ		01
Q903	VV556400	Transistor	2SC2412K Q,R,S	ト ラ ン ジ ス タ		01
Q903	WC529400	Transistor	2SCKTC3875S Y,GR	ト ラ ン ジ ス タ		01
Q904	VD303700	Transistor	2SC3326 A, B TE85R	ト ラ ン ジ ス タ		01
Q905	VD303700	Transistor	2SC3326 A, B TE85R	ト ラ ン ジ ス タ		01
Q906	VV556400	Transistor	2SC2412K Q,R,S	ト ラ ン ジ ス タ		01
Q906	WC529400	Transistor	2SCKTC3875S Y,GR	ト ラ ン ジ ス タ		01
Q907	VV556500	Transistor	2SA1037AK Q,R,S	ト ラ ン ジ ス タ		01
Q907	WC529500	Transistor	2SCKTA1504S Y,GR	ト ラ ン ジ ス タ		01
Q908	VV556400	Transistor	2SC2412K Q,R,S	ト ラ ン ジ ス タ		01
Q908	WC529400	Transistor	2SCKTC3875S Y,GR	ト ラ ン ジ ス タ		01
Q909	VV556500	Transistor	2SA1037AK Q,R,S	ト ラ ン ジ ス タ		01
Q909	WC529500	Transistor	2SCKTA1504S Y,GR	ト ラ ン ジ ス タ		01
Q910	VV556400	Transistor	2SC2412K Q,R,S	ト ラ ン ジ ス タ		01
Q910	WC529400	Transistor	2SCKTC3875S Y,GR	ト ラ ン ジ ス タ		01
Q911	VV556500	Transistor	2SA1037AK Q,R,S	ト ラ ン ジ ス タ		01
Q911	WC529500	Transistor	2SCKTA1504S Y,GR	ト ラ ン ジ ス タ		01
Q912	VV556400	Transistor	2SC2412K Q,R,S	ト ラ ン ジ ス タ		01
Q912	WC529400	Transistor	2SCKTC3875S Y,GR	ト ラ ン ジ ス タ		01
Q913	VV556500	Transistor	2SA1037AK Q,R,S	ト ラ ン ジ ス タ		01
Q913	WC529500	Transistor	2SCKTA1504S Y,GR	ト ラ ン ジ ス タ		01
R001	RD358100	Carbon Resistor (chip)	100.0K 63M J	チ ッ プ 抵 抗		01
R002	RD357680	Carbon Resistor (chip)	68.0K 63M J	チ ッ プ 抵 抗		01
R003	RD356820	Carbon Resistor (chip)	8.2K 63M J	チ ッ プ 抵 抗		01
R004	RD356470	Carbon Resistor (chip)	4.7K 63M J	チ ッ プ 抵 抗		01
R005	RD357680	Carbon Resistor (chip)	68.0K 63M J	チ ッ プ 抵 抗		01
R006	RD358100	Carbon Resistor (chip)	100.0K 63M J	チ ッ プ 抵 抗		01
R008	HF456150	Carbon Resistor	1.5K 1/4 J	カ ー ボ ン 抵 抗		01
R009	RD357330	Carbon Resistor (chip)	33.0K 63M J	チ ッ プ 抵 抗		01
R010	RD356470	Carbon Resistor (chip)	4.7K 63M J	チ ッ プ 抵 抗		01
R011	HF456150	Carbon Resistor	1.5K 1/4 J	カ ー ボ ン 抵 抗		01
-014	HF456150	Carbon Resistor	1.5K 1/4 J	カ ー ボ ン 抵 抗		01

*: New Parts

RANK: Japan only

REF NO.	PART NO.	DESCRIPTION	部	品	名	REMARKS	QTY	RANK
R015	RD358100	Carbon Resistor (chip)	チ	ッ	ブ	抵		01
R016	RD357680	Carbon Resistor (chip)	チ	ッ	ブ	抵		01
R017	RD356820	Carbon Resistor (chip)	チ	ッ	ブ	抵		01
R018	RD356470	Carbon Resistor (chip)	チ	ッ	ブ	抵		01
R019	RD357680	Carbon Resistor (chip)	チ	ッ	ブ	抵		01
R020	RD358100	Carbon Resistor (chip)	チ	ッ	ブ	抵		01
R022	HF456150	Carbon Resistor	チ	ッ	ブ	抵		01
R023	RD357330	Carbon Resistor (chip)	チ	ッ	ブ	抵		01
R024	RD356470	Carbon Resistor (chip)	チ	ッ	ブ	抵		01
R025	HF456150	Carbon Resistor	チ	ッ	ブ	抵		01
-028	HF456150	Carbon Resistor	チ	ッ	ブ	抵		01
R029	HF456220	Carbon Resistor	チ	ッ	ブ	抵		01
R101	RD357100	Carbon Resistor (chip)	チ	ッ	ブ	抵		01
R102	RD357100	Carbon Resistor (chip)	チ	ッ	ブ	抵		01
R103	RD356220	Carbon Resistor (chip)	チ	ッ	ブ	抵		01
R104	RD356220	Carbon Resistor (chip)	チ	ッ	ブ	抵		01
R105	RD355220	Carbon Resistor (chip)	チ	ッ	ブ	抵		01
R106	RD355220	Carbon Resistor (chip)	チ	ッ	ブ	抵		01
R107	RD354470	Carbon Resistor (chip)	チ	ッ	ブ	抵		01
R108	RD357150	Carbon Resistor (chip)	チ	ッ	ブ	抵		01
R109	RD354470	Carbon Resistor (chip)	チ	ッ	ブ	抵		01
R110	RD357150	Carbon Resistor (chip)	チ	ッ	ブ	抵		01
R111	RD356430	Carbon Resistor (chip)	チ	ッ	ブ	抵		01
R112	RD356430	Carbon Resistor (chip)	チ	ッ	ブ	抵		01
R113	RD357100	Carbon Resistor (chip)	チ	ッ	ブ	抵		01
R114	RD357100	Carbon Resistor (chip)	チ	ッ	ブ	抵		01
R115	RD357330	Carbon Resistor (chip)	チ	ッ	ブ	抵		01
R116	RD357330	Carbon Resistor (chip)	チ	ッ	ブ	抵		01
R117	RD357100	Carbon Resistor (chip)	チ	ッ	ブ	抵		01
R118	RD357100	Carbon Resistor (chip)	チ	ッ	ブ	抵		01
R119	RD356560	Carbon Resistor (chip)	チ	ッ	ブ	抵		01
R120	RD356560	Carbon Resistor (chip)	チ	ッ	ブ	抵		01
R121	RD357390	Carbon Resistor (chip)	チ	ッ	ブ	抵		01
-124	RD357390	Carbon Resistor (chip)	チ	ッ	ブ	抵		01
R125	RD356820	Carbon Resistor (chip)	チ	ッ	ブ	抵		01
-129	RD356820	Carbon Resistor (chip)	チ	ッ	ブ	抵		01
R130	RD357390	Carbon Resistor (chip)	チ	ッ	ブ	抵		01
R131	RD356820	Carbon Resistor (chip)	チ	ッ	ブ	抵		01
R132	RD357390	Carbon Resistor (chip)	チ	ッ	ブ	抵		01
-134	RD357390	Carbon Resistor (chip)	チ	ッ	ブ	抵		01
R135	RD356820	Carbon Resistor (chip)	チ	ッ	ブ	抵		01
R136	RD356820	Carbon Resistor (chip)	チ	ッ	ブ	抵		01
R137	RD357560	Carbon Resistor (chip)	チ	ッ	ブ	抵		01
R138	RD354100	Carbon Resistor (chip)	チ	ッ	ブ	抵		01
R139	RD354100	Carbon Resistor (chip)	チ	ッ	ブ	抵		01
R140	RD357330	Carbon Resistor (chip)	チ	ッ	ブ	抵		01
R141	RD358220	Carbon Resistor (chip)	チ	ッ	ブ	抵		01
R142	RD355220	Carbon Resistor (chip)	チ	ッ	ブ	抵		01
R143	RD357120	Carbon Resistor (chip)	チ	ッ	ブ	抵		01
R144	RD356330	Carbon Resistor (chip)	チ	ッ	ブ	抵		01
R145	RD357330	Carbon Resistor (chip)	チ	ッ	ブ	抵		01
R146	HF456220	Carbon Resistor	チ	ッ	ブ	抵		01
R147	RD358100	Carbon Resistor (chip)	チ	ッ	ブ	抵		01
R148	RD358220	Carbon Resistor (chip)	チ	ッ	ブ	抵		01
R149	RD358220	Carbon Resistor (chip)	チ	ッ	ブ	抵		01
R150	RD355220	Carbon Resistor (chip)	チ	ッ	ブ	抵		01
R151	RD355220	Carbon Resistor (chip)	チ	ッ	ブ	抵		01
R152	RD357360	Carbon Resistor (chip)	チ	ッ	ブ	抵		01
R153	RD357360	Carbon Resistor (chip)	チ	ッ	ブ	抵		01
R154	RD355220	Carbon Resistor (chip)	チ	ッ	ブ	抵		01
R155	RD355220	Carbon Resistor (chip)	チ	ッ	ブ	抵		01
R156	RD356680	Carbon Resistor (chip)	チ	ッ	ブ	抵		01
R157	RD356680	Carbon Resistor (chip)	チ	ッ	ブ	抵		01
R158	RD357150	Carbon Resistor (chip)	チ	ッ	ブ	抵		01
R159	RD357150	Carbon Resistor (chip)	チ	ッ	ブ	抵		01
R160	RD354100	Carbon Resistor (chip)	チ	ッ	ブ	抵		01
R161	RD354100	Carbon Resistor (chip)	チ	ッ	ブ	抵		01
R162	RD357100	Carbon Resistor (chip)	チ	ッ	ブ	抵		01
R163	RD357100	Carbon Resistor (chip)	チ	ッ	ブ	抵		01
R164	RD357180	Carbon Resistor (chip)	チ	ッ	ブ	抵		01

*: New Parts

RANK: Japan only

REF NO.	PART NO.	DESCRIPTION	部	品	名	REMARKS	QTY	RANK
R165	RD357360	Carbon Resistor (chip)	チ	ツ	ブ	抵抗		01
R166	RD357100	Carbon Resistor (chip)	チ	ツ	ブ	抵抗		01
R167	RD354100	Carbon Resistor (chip)	チ	ツ	ブ	抵抗		01
R168	RD358220	Carbon Resistor (chip)	チ	ツ	ブ	抵抗		01
R169	RD357100	Carbon Resistor (chip)	チ	ツ	ブ	抵抗		01
R170	RD357100	Carbon Resistor (chip)	チ	ツ	ブ	抵抗		01
R171	RD357180	Carbon Resistor (chip)	チ	ツ	ブ	抵抗		01
R172	RD357360	Carbon Resistor (chip)	チ	ツ	ブ	抵抗		01
R173	RD357100	Carbon Resistor (chip)	チ	ツ	ブ	抵抗		01
R174	RD354100	Carbon Resistor (chip)	チ	ツ	ブ	抵抗		01
R175	RD357180	Carbon Resistor (chip)	チ	ツ	ブ	抵抗		01
-190	RD357180	Carbon Resistor (chip)	チ	ツ	ブ	抵抗		01
R201	RD357100	Carbon Resistor (chip)	チ	ツ	ブ	抵抗		01
R202	RD357100	Carbon Resistor (chip)	チ	ツ	ブ	抵抗		01
R203	RD356220	Carbon Resistor (chip)	チ	ツ	ブ	抵抗		01
R204	RD356220	Carbon Resistor (chip)	チ	ツ	ブ	抵抗		01
R205	RD355220	Carbon Resistor (chip)	チ	ツ	ブ	抵抗		01
R206	RD355220	Carbon Resistor (chip)	チ	ツ	ブ	抵抗		01
R207	RD354470	Carbon Resistor (chip)	チ	ツ	ブ	抵抗		01
R208	RD357150	Carbon Resistor (chip)	チ	ツ	ブ	抵抗		01
R209	RD354470	Carbon Resistor (chip)	チ	ツ	ブ	抵抗		01
R210	RD357150	Carbon Resistor (chip)	チ	ツ	ブ	抵抗		01
R211	RD356430	Carbon Resistor (chip)	チ	ツ	ブ	抵抗		01
R212	RD356430	Carbon Resistor (chip)	チ	ツ	ブ	抵抗		01
R213	RD357100	Carbon Resistor (chip)	チ	ツ	ブ	抵抗		01
R214	RD357100	Carbon Resistor (chip)	チ	ツ	ブ	抵抗		01
R215	RD357330	Carbon Resistor (chip)	チ	ツ	ブ	抵抗		01
R216	RD357330	Carbon Resistor (chip)	チ	ツ	ブ	抵抗		01
R217	RD357100	Carbon Resistor (chip)	チ	ツ	ブ	抵抗		01
R218	RD357100	Carbon Resistor (chip)	チ	ツ	ブ	抵抗		01
R219	RD356560	Carbon Resistor (chip)	チ	ツ	ブ	抵抗		01
R220	RD356560	Carbon Resistor (chip)	チ	ツ	ブ	抵抗		01
R221	RD357390	Carbon Resistor (chip)	チ	ツ	ブ	抵抗		01
-224	RD357390	Carbon Resistor (chip)	チ	ツ	ブ	抵抗		01
R225	RD356820	Carbon Resistor (chip)	チ	ツ	ブ	抵抗		01
-229	RD356820	Carbon Resistor (chip)	チ	ツ	ブ	抵抗		01
R230	RD357390	Carbon Resistor (chip)	チ	ツ	ブ	抵抗		01
R231	RD356820	Carbon Resistor (chip)	チ	ツ	ブ	抵抗		01
R232	RD357390	Carbon Resistor (chip)	チ	ツ	ブ	抵抗		01
-234	RD357390	Carbon Resistor (chip)	チ	ツ	ブ	抵抗		01
R235	RD356820	Carbon Resistor (chip)	チ	ツ	ブ	抵抗		01
R236	RD356820	Carbon Resistor (chip)	チ	ツ	ブ	抵抗		01
R237	RD357560	Carbon Resistor (chip)	チ	ツ	ブ	抵抗		01
R238	RD354100	Carbon Resistor (chip)	チ	ツ	ブ	抵抗		01
R239	RD354100	Carbon Resistor (chip)	チ	ツ	ブ	抵抗		01
R240	RD357330	Carbon Resistor (chip)	チ	ツ	ブ	抵抗		01
R241	RD358220	Carbon Resistor (chip)	チ	ツ	ブ	抵抗		01
R242	RD355220	Carbon Resistor (chip)	チ	ツ	ブ	抵抗		01
R243	RD357120	Carbon Resistor (chip)	チ	ツ	ブ	抵抗		01
R244	RD356330	Carbon Resistor (chip)	チ	ツ	ブ	抵抗		01
R245	RD357330	Carbon Resistor (chip)	チ	ツ	ブ	抵抗		01
R246	HF456220	Carbon Resistor	カ	ー	ボ	ン		01
R247	RD358100	Carbon Resistor (chip)	チ	ツ	ブ	抵抗		01
R248	RD358220	Carbon Resistor (chip)	チ	ツ	ブ	抵抗		01
R249	RD358220	Carbon Resistor (chip)	チ	ツ	ブ	抵抗		01
R250	RD355220	Carbon Resistor (chip)	チ	ツ	ブ	抵抗		01
R251	RD355220	Carbon Resistor (chip)	チ	ツ	ブ	抵抗		01
R252	RD357360	Carbon Resistor (chip)	チ	ツ	ブ	抵抗		01
R253	RD357360	Carbon Resistor (chip)	チ	ツ	ブ	抵抗		01
R254	RD355220	Carbon Resistor (chip)	チ	ツ	ブ	抵抗		01
R255	RD355220	Carbon Resistor (chip)	チ	ツ	ブ	抵抗		01
R256	RD356680	Carbon Resistor (chip)	チ	ツ	ブ	抵抗		01
R257	RD356680	Carbon Resistor (chip)	チ	ツ	ブ	抵抗		01
R258	RD357150	Carbon Resistor (chip)	チ	ツ	ブ	抵抗		01
R259	RD357150	Carbon Resistor (chip)	チ	ツ	ブ	抵抗		01
R260	RD354100	Carbon Resistor (chip)	チ	ツ	ブ	抵抗		01
R261	RD354100	Carbon Resistor (chip)	チ	ツ	ブ	抵抗		01
R262	RD357100	Carbon Resistor (chip)	チ	ツ	ブ	抵抗		01
R263	RD357100	Carbon Resistor (chip)	チ	ツ	ブ	抵抗		01
R264	RD357180	Carbon Resistor (chip)	チ	ツ	ブ	抵抗		01

*: New Parts

RANK: Japan only

REF NO.	PART NO.	DESCRIPTION	部	品	名	REMARKS	QTY	RANK
R265	RD357360	Carbon Resistor (chip)	チ	ッ	ブ	抵抗抗		01
R266	RD357100	Carbon Resistor (chip)	チ	ッ	ブ	抵抗抗		01
R267	RD354100	Carbon Resistor (chip)	チ	ッ	ブ	抵抗抗		01
R268	RD358220	Carbon Resistor (chip)	チ	ッ	ブ	抵抗抗		01
R269	RD357100	Carbon Resistor (chip)	チ	ッ	ブ	抵抗抗		01
R270	RD357100	Carbon Resistor (chip)	チ	ッ	ブ	抵抗抗		01
R271	RD357180	Carbon Resistor (chip)	チ	ッ	ブ	抵抗抗		01
R272	RD357360	Carbon Resistor (chip)	チ	ッ	ブ	抵抗抗		01
R273	RD357100	Carbon Resistor (chip)	チ	ッ	ブ	抵抗抗		01
R274	RD354100	Carbon Resistor (chip)	チ	ッ	ブ	抵抗抗		01
R275	RD357180	Carbon Resistor (chip)	チ	ッ	ブ	抵抗抗		01
-290	RD357180	Carbon Resistor (chip)	チ	ッ	ブ	抵抗抗		01
R301	RD357100	Carbon Resistor (chip)	チ	ッ	ブ	抵抗抗		01
R302	RD357100	Carbon Resistor (chip)	チ	ッ	ブ	抵抗抗		01
R303	RD356220	Carbon Resistor (chip)	チ	ッ	ブ	抵抗抗		01
R304	RD356220	Carbon Resistor (chip)	チ	ッ	ブ	抵抗抗		01
R305	RD355220	Carbon Resistor (chip)	チ	ッ	ブ	抵抗抗		01
R306	RD355220	Carbon Resistor (chip)	チ	ッ	ブ	抵抗抗		01
R307	RD354470	Carbon Resistor (chip)	チ	ッ	ブ	抵抗抗		01
R308	RD357150	Carbon Resistor (chip)	チ	ッ	ブ	抵抗抗		01
R309	RD354470	Carbon Resistor (chip)	チ	ッ	ブ	抵抗抗		01
R310	RD357150	Carbon Resistor (chip)	チ	ッ	ブ	抵抗抗		01
R311	RD356430	Carbon Resistor (chip)	チ	ッ	ブ	抵抗抗		01
R312	RD356430	Carbon Resistor (chip)	チ	ッ	ブ	抵抗抗		01
R313	RD357100	Carbon Resistor (chip)	チ	ッ	ブ	抵抗抗		01
R314	RD357100	Carbon Resistor (chip)	チ	ッ	ブ	抵抗抗		01
R315	RD357330	Carbon Resistor (chip)	チ	ッ	ブ	抵抗抗		01
R316	RD357330	Carbon Resistor (chip)	チ	ッ	ブ	抵抗抗		01
R317	RD357100	Carbon Resistor (chip)	チ	ッ	ブ	抵抗抗		01
R318	RD357100	Carbon Resistor (chip)	チ	ッ	ブ	抵抗抗		01
R319	RD356560	Carbon Resistor (chip)	チ	ッ	ブ	抵抗抗		01
R320	RD356560	Carbon Resistor (chip)	チ	ッ	ブ	抵抗抗		01
R321	RD357390	Carbon Resistor (chip)	チ	ッ	ブ	抵抗抗		01
-324	RD357390	Carbon Resistor (chip)	チ	ッ	ブ	抵抗抗		01
R325	RD356820	Carbon Resistor (chip)	チ	ッ	ブ	抵抗抗		01
-329	RD356820	Carbon Resistor (chip)	チ	ッ	ブ	抵抗抗		01
R330	RD357390	Carbon Resistor (chip)	チ	ッ	ブ	抵抗抗		01
R331	RD356820	Carbon Resistor (chip)	チ	ッ	ブ	抵抗抗		01
R332	RD357390	Carbon Resistor (chip)	チ	ッ	ブ	抵抗抗		01
-334	RD357390	Carbon Resistor (chip)	チ	ッ	ブ	抵抗抗		01
R335	RD356820	Carbon Resistor (chip)	チ	ッ	ブ	抵抗抗		01
R336	RD356820	Carbon Resistor (chip)	チ	ッ	ブ	抵抗抗		01
R337	RD357560	Carbon Resistor (chip)	チ	ッ	ブ	抵抗抗		01
R338	RD354100	Carbon Resistor (chip)	チ	ッ	ブ	抵抗抗		01
R339	RD354100	Carbon Resistor (chip)	チ	ッ	ブ	抵抗抗		01
R340	RD357330	Carbon Resistor (chip)	チ	ッ	ブ	抵抗抗		01
R341	RD358220	Carbon Resistor (chip)	チ	ッ	ブ	抵抗抗		01
R342	RD355220	Carbon Resistor (chip)	チ	ッ	ブ	抵抗抗		01
R343	RD357120	Carbon Resistor (chip)	チ	ッ	ブ	抵抗抗		01
R344	RD356330	Carbon Resistor (chip)	チ	ッ	ブ	抵抗抗		01
R345	RD357330	Carbon Resistor (chip)	チ	ッ	ブ	抵抗抗		01
R346	HF456220	Carbon Resistor	カ	ー	ボ	ン抵抗抗		01
R347	RD358100	Carbon Resistor (chip)	チ	ッ	ブ	抵抗抗		01
R348	RD358220	Carbon Resistor (chip)	チ	ッ	ブ	抵抗抗		01
R349	RD358220	Carbon Resistor (chip)	チ	ッ	ブ	抵抗抗		01
R350	RD355220	Carbon Resistor (chip)	チ	ッ	ブ	抵抗抗		01
R351	RD355220	Carbon Resistor (chip)	チ	ッ	ブ	抵抗抗		01
R352	RD357360	Carbon Resistor (chip)	チ	ッ	ブ	抵抗抗		01
R353	RD357360	Carbon Resistor (chip)	チ	ッ	ブ	抵抗抗		01
R354	RD355220	Carbon Resistor (chip)	チ	ッ	ブ	抵抗抗		01
R355	RD355220	Carbon Resistor (chip)	チ	ッ	ブ	抵抗抗		01
R356	RD356680	Carbon Resistor (chip)	チ	ッ	ブ	抵抗抗		01
R357	RD356680	Carbon Resistor (chip)	チ	ッ	ブ	抵抗抗		01
R358	RD357150	Carbon Resistor (chip)	チ	ッ	ブ	抵抗抗		01
R359	RD357150	Carbon Resistor (chip)	チ	ッ	ブ	抵抗抗		01
R360	RD354100	Carbon Resistor (chip)	チ	ッ	ブ	抵抗抗		01
R361	RD354100	Carbon Resistor (chip)	チ	ッ	ブ	抵抗抗		01
R362	RD357100	Carbon Resistor (chip)	チ	ッ	ブ	抵抗抗		01
R363	RD357100	Carbon Resistor (chip)	チ	ッ	ブ	抵抗抗		01
R364	RD357180	Carbon Resistor (chip)	チ	ッ	ブ	抵抗抗		01

*: New Parts

RANK: Japan only

REF NO.	PART NO.	DESCRIPTION	部	品	名	REMARKS	QTY	RANK
R365	RD357360	Carbon Resistor (chip)	チ	ツ	ブ	抵抗		01
R366	RD357100	Carbon Resistor (chip)	チ	ツ	ブ	抵抗		01
R367	RD354100	Carbon Resistor (chip)	チ	ツ	ブ	抵抗		01
R368	RD358220	Carbon Resistor (chip)	チ	ツ	ブ	抵抗		01
R369	RD357100	Carbon Resistor (chip)	チ	ツ	ブ	抵抗		01
R370	RD357100	Carbon Resistor (chip)	チ	ツ	ブ	抵抗		01
R371	RD357180	Carbon Resistor (chip)	チ	ツ	ブ	抵抗		01
R372	RD357360	Carbon Resistor (chip)	チ	ツ	ブ	抵抗		01
R373	RD357100	Carbon Resistor (chip)	チ	ツ	ブ	抵抗		01
R374	RD354100	Carbon Resistor (chip)	チ	ツ	ブ	抵抗		01
R375	RD357180	Carbon Resistor (chip)	チ	ツ	ブ	抵抗		01
-390	RD357180	Carbon Resistor (chip)	チ	ツ	ブ	抵抗		01
R401	RD357100	Carbon Resistor (chip)	チ	ツ	ブ	抵抗		01
R402	RD357100	Carbon Resistor (chip)	チ	ツ	ブ	抵抗		01
R403	RD356220	Carbon Resistor (chip)	チ	ツ	ブ	抵抗		01
R404	RD356220	Carbon Resistor (chip)	チ	ツ	ブ	抵抗		01
R405	RD355220	Carbon Resistor (chip)	チ	ツ	ブ	抵抗		01
R406	RD355220	Carbon Resistor (chip)	チ	ツ	ブ	抵抗		01
R407	RD354470	Carbon Resistor (chip)	チ	ツ	ブ	抵抗		01
R408	RD357150	Carbon Resistor (chip)	チ	ツ	ブ	抵抗		01
R409	RD354470	Carbon Resistor (chip)	チ	ツ	ブ	抵抗		01
R410	RD357150	Carbon Resistor (chip)	チ	ツ	ブ	抵抗		01
R411	RD356430	Carbon Resistor (chip)	チ	ツ	ブ	抵抗		01
R412	RD356430	Carbon Resistor (chip)	チ	ツ	ブ	抵抗		01
R413	RD357100	Carbon Resistor (chip)	チ	ツ	ブ	抵抗		01
R414	RD357100	Carbon Resistor (chip)	チ	ツ	ブ	抵抗		01
R415	RD357330	Carbon Resistor (chip)	チ	ツ	ブ	抵抗		01
R416	RD357330	Carbon Resistor (chip)	チ	ツ	ブ	抵抗		01
R417	RD357100	Carbon Resistor (chip)	チ	ツ	ブ	抵抗		01
R418	RD357100	Carbon Resistor (chip)	チ	ツ	ブ	抵抗		01
R419	RD356560	Carbon Resistor (chip)	チ	ツ	ブ	抵抗		01
R420	RD356560	Carbon Resistor (chip)	チ	ツ	ブ	抵抗		01
R421	RD357390	Carbon Resistor (chip)	チ	ツ	ブ	抵抗		01
-424	RD357390	Carbon Resistor (chip)	チ	ツ	ブ	抵抗		01
R425	RD356820	Carbon Resistor (chip)	チ	ツ	ブ	抵抗		01
-429	RD356820	Carbon Resistor (chip)	チ	ツ	ブ	抵抗		01
R430	RD357390	Carbon Resistor (chip)	チ	ツ	ブ	抵抗		01
R431	RD356820	Carbon Resistor (chip)	チ	ツ	ブ	抵抗		01
R432	RD357390	Carbon Resistor (chip)	チ	ツ	ブ	抵抗		01
-434	RD357390	Carbon Resistor (chip)	チ	ツ	ブ	抵抗		01
R435	RD356820	Carbon Resistor (chip)	チ	ツ	ブ	抵抗		01
R436	RD356820	Carbon Resistor (chip)	チ	ツ	ブ	抵抗		01
R437	RD357560	Carbon Resistor (chip)	チ	ツ	ブ	抵抗		01
R438	RD354100	Carbon Resistor (chip)	チ	ツ	ブ	抵抗		01
R439	RD354100	Carbon Resistor (chip)	チ	ツ	ブ	抵抗		01
R440	RD357330	Carbon Resistor (chip)	チ	ツ	ブ	抵抗		01
R441	RD358220	Carbon Resistor (chip)	チ	ツ	ブ	抵抗		01
R442	RD355220	Carbon Resistor (chip)	チ	ツ	ブ	抵抗		01
R443	RD357120	Carbon Resistor (chip)	チ	ツ	ブ	抵抗		01
R444	RD356330	Carbon Resistor (chip)	チ	ツ	ブ	抵抗		01
R445	RD357330	Carbon Resistor (chip)	チ	ツ	ブ	抵抗		01
R446	HF456220	Carbon Resistor	チ	ツ	ブ	抵抗		01
R447	RD358100	Carbon Resistor (chip)	チ	ツ	ブ	抵抗		01
R448	RD358220	Carbon Resistor (chip)	チ	ツ	ブ	抵抗		01
R449	RD358220	Carbon Resistor (chip)	チ	ツ	ブ	抵抗		01
R450	RD355220	Carbon Resistor (chip)	チ	ツ	ブ	抵抗		01
R451	RD355220	Carbon Resistor (chip)	チ	ツ	ブ	抵抗		01
R452	RD357360	Carbon Resistor (chip)	チ	ツ	ブ	抵抗		01
R453	RD357360	Carbon Resistor (chip)	チ	ツ	ブ	抵抗		01
R454	RD355220	Carbon Resistor (chip)	チ	ツ	ブ	抵抗		01
R455	RD355220	Carbon Resistor (chip)	チ	ツ	ブ	抵抗		01
R456	RD356680	Carbon Resistor (chip)	チ	ツ	ブ	抵抗		01
R457	RD356680	Carbon Resistor (chip)	チ	ツ	ブ	抵抗		01
R458	RD357150	Carbon Resistor (chip)	チ	ツ	ブ	抵抗		01
R459	RD357150	Carbon Resistor (chip)	チ	ツ	ブ	抵抗		01
R460	RD354100	Carbon Resistor (chip)	チ	ツ	ブ	抵抗		01
R461	RD354100	Carbon Resistor (chip)	チ	ツ	ブ	抵抗		01
R462	RD357100	Carbon Resistor (chip)	チ	ツ	ブ	抵抗		01
R463	RD357100	Carbon Resistor (chip)	チ	ツ	ブ	抵抗		01
R464	RD357180	Carbon Resistor (chip)	チ	ツ	ブ	抵抗		01

*: New Parts

RANK: Japan only

REF NO.	PART NO.	DESCRIPTION	部 品 名	REMARKS	QTY	RANK
R465	RD357360	Carbon Resistor (chip)	チ ッ プ 抵 抗			01
R466	RD357100	Carbon Resistor (chip)	チ ッ プ 抵 抗			01
R467	RD354100	Carbon Resistor (chip)	チ ッ プ 抵 抗			01
R468	RD358220	Carbon Resistor (chip)	チ ッ プ 抵 抗			01
R469	RD357100	Carbon Resistor (chip)	チ ッ プ 抵 抗			01
R470	RD357100	Carbon Resistor (chip)	チ ッ プ 抵 抗			01
R471	RD357180	Carbon Resistor (chip)	チ ッ プ 抵 抗			01
R472	RD357360	Carbon Resistor (chip)	チ ッ プ 抵 抗			01
R473	RD357100	Carbon Resistor (chip)	チ ッ プ 抵 抗			01
R474	RD354100	Carbon Resistor (chip)	チ ッ プ 抵 抗			01
R475	RD357180	Carbon Resistor (chip)	チ ッ プ 抵 抗			01
-490	RD357180	Carbon Resistor (chip)	チ ッ プ 抵 抗			01
R491	RD357120	Carbon Resistor (chip)	チ ッ プ 抵 抗			01
R492	RD356150	Carbon Resistor (chip)	チ ッ プ 抵 抗			01
R493	HF455100	Carbon Resistor	カ ー ボ ン 抵 抗			01
R494	RD357120	Carbon Resistor (chip)	チ ッ プ 抵 抗			01
R495	RD356150	Carbon Resistor (chip)	チ ッ プ 抵 抗			01
R496	HF455100	Carbon Resistor	カ ー ボ ン 抵 抗			01
R497	RD357470	Carbon Resistor (chip)	チ ッ プ 抵 抗			01
R498	RD357470	Carbon Resistor (chip)	チ ッ プ 抵 抗			01
R501	RD357130	Carbon Resistor (chip)	チ ッ プ 抵 抗			01
R502	RD357130	Carbon Resistor (chip)	チ ッ プ 抵 抗			01
R503	RD356820	Carbon Resistor (chip)	チ ッ プ 抵 抗			01
R504	RD356820	Carbon Resistor (chip)	チ ッ プ 抵 抗			01
R505	RD354100	Carbon Resistor (chip)	チ ッ プ 抵 抗			01
R506	RD354100	Carbon Resistor (chip)	チ ッ プ 抵 抗			01
R507	RD356910	Carbon Resistor (chip)	チ ッ プ 抵 抗			01
R508	RD356910	Carbon Resistor (chip)	チ ッ プ 抵 抗			01
R509	RD357270	Carbon Resistor (chip)	チ ッ プ 抵 抗			01
-516	RD357270	Carbon Resistor (chip)	チ ッ プ 抵 抗			01
R517	RD357180	Carbon Resistor (chip)	チ ッ プ 抵 抗			01
R518	RD357180	Carbon Resistor (chip)	チ ッ プ 抵 抗			01
R519	RD357130	Carbon Resistor (chip)	チ ッ プ 抵 抗			01
R520	RD357130	Carbon Resistor (chip)	チ ッ プ 抵 抗			01
R521	RD356820	Carbon Resistor (chip)	チ ッ プ 抵 抗			01
R522	RD356820	Carbon Resistor (chip)	チ ッ プ 抵 抗			01
R523	RD354100	Carbon Resistor (chip)	チ ッ プ 抵 抗			01
R524	RD354100	Carbon Resistor (chip)	チ ッ プ 抵 抗			01
R525	RD356910	Carbon Resistor (chip)	チ ッ プ 抵 抗			01
R526	RD356910	Carbon Resistor (chip)	チ ッ プ 抵 抗			01
R527	RD357270	Carbon Resistor (chip)	チ ッ プ 抵 抗			01
-534	RD357270	Carbon Resistor (chip)	チ ッ プ 抵 抗			01
R535	RD357180	Carbon Resistor (chip)	チ ッ プ 抵 抗			01
R536	RD357180	Carbon Resistor (chip)	チ ッ プ 抵 抗			01
R537	HF455470	Carbon Resistor	カ ー ボ ン 抵 抗			01
-539	HF455470	Carbon Resistor	カ ー ボ ン 抵 抗			01
R540	RD357270	Carbon Resistor (chip)	チ ッ プ 抵 抗			01
-547	RD357270	Carbon Resistor (chip)	チ ッ プ 抵 抗			01
R548	RD357180	Carbon Resistor (chip)	チ ッ プ 抵 抗			01
R549	RD357180	Carbon Resistor (chip)	チ ッ プ 抵 抗			01
R550	RD355220	Carbon Resistor (chip)	チ ッ プ 抵 抗			01
R551	RD355220	Carbon Resistor (chip)	チ ッ プ 抵 抗			01
R552	RD357360	Carbon Resistor (chip)	チ ッ プ 抵 抗			01
R553	RD357360	Carbon Resistor (chip)	チ ッ プ 抵 抗			01
R554	RD355220	Carbon Resistor (chip)	チ ッ プ 抵 抗			01
R555	RD355220	Carbon Resistor (chip)	チ ッ プ 抵 抗			01
R556	RD356680	Carbon Resistor (chip)	チ ッ プ 抵 抗			01
R557	RD356680	Carbon Resistor (chip)	チ ッ プ 抵 抗			01
R558	RD357150	Carbon Resistor (chip)	チ ッ プ 抵 抗			01
R559	RD357150	Carbon Resistor (chip)	チ ッ プ 抵 抗			01
R560	RD358220	Carbon Resistor (chip)	チ ッ プ 抵 抗			01
R561	RD358220	Carbon Resistor (chip)	チ ッ プ 抵 抗			01
R562	RD357180	Carbon Resistor (chip)	チ ッ プ 抵 抗			01
-567	RD357180	Carbon Resistor (chip)	チ ッ プ 抵 抗			01
R568	RD357270	Carbon Resistor (chip)	チ ッ プ 抵 抗			01
-575	RD357270	Carbon Resistor (chip)	チ ッ プ 抵 抗			01
R576	RD357180	Carbon Resistor (chip)	チ ッ プ 抵 抗			01
R577	RD357180	Carbon Resistor (chip)	チ ッ プ 抵 抗			01
R578	RD355220	Carbon Resistor (chip)	チ ッ プ 抵 抗			01
R579	RD355220	Carbon Resistor (chip)	チ ッ プ 抵 抗			01

*: New Parts

RANK: Japan only

REF NO.	PART NO.	DESCRIPTION	部	品	名	REMARKS	QTY	RANK
R580	RD357360	Carbon Resistor (chip)	チ	ツ	ブ	抵抗		01
R581	RD357360	Carbon Resistor (chip)	チ	ツ	ブ	抵抗		01
R582	RD355220	Carbon Resistor (chip)	チ	ツ	ブ	抵抗		01
R583	RD355220	Carbon Resistor (chip)	チ	ツ	ブ	抵抗		01
R584	RD356680	Carbon Resistor (chip)	チ	ツ	ブ	抵抗		01
R585	RD356680	Carbon Resistor (chip)	チ	ツ	ブ	抵抗		01
R586	RD357150	Carbon Resistor (chip)	チ	ツ	ブ	抵抗		01
R587	RD357150	Carbon Resistor (chip)	チ	ツ	ブ	抵抗		01
R588	RD358220	Carbon Resistor (chip)	チ	ツ	ブ	抵抗		01
R589	RD358220	Carbon Resistor (chip)	チ	ツ	ブ	抵抗		01
R590	RD357180	Carbon Resistor (chip)	チ	ツ	ブ	抵抗		01
-595	RD357180	Carbon Resistor (chip)	チ	ツ	ブ	抵抗		01
R596	RD357120	Carbon Resistor (chip)	チ	ツ	ブ	抵抗		01
R597	RD356150	Carbon Resistor (chip)	チ	ツ	ブ	抵抗		01
R598	HF455100	Carbon Resistor	カ	ー	ボ	ン		01
R599	RD357470	Carbon Resistor (chip)	チ	ツ	ブ	抵抗		01
R600	RD357470	Carbon Resistor (chip)	チ	ツ	ブ	抵抗		01
R601	RD357200	Carbon Resistor (chip)	チ	ツ	ブ	抵抗		01
R602	RD357200	Carbon Resistor (chip)	チ	ツ	ブ	抵抗		01
R603	RD357360	Carbon Resistor (chip)	チ	ツ	ブ	抵抗		01
R604	RD355220	Carbon Resistor (chip)	チ	ツ	ブ	抵抗		01
R605	RD357180	Carbon Resistor (chip)	チ	ツ	ブ	抵抗		01
R606	RD355220	Carbon Resistor (chip)	チ	ツ	ブ	抵抗		01
R607	RD356680	Carbon Resistor (chip)	チ	ツ	ブ	抵抗		01
R608	RD357180	Carbon Resistor (chip)	チ	ツ	ブ	抵抗		01
R609	RD358100	Carbon Resistor (chip)	チ	ツ	ブ	抵抗		01
R610	RD357200	Carbon Resistor (chip)	チ	ツ	ブ	抵抗		01
R611	RD357200	Carbon Resistor (chip)	チ	ツ	ブ	抵抗		01
R612	RD357360	Carbon Resistor (chip)	チ	ツ	ブ	抵抗		01
R613	RD355220	Carbon Resistor (chip)	チ	ツ	ブ	抵抗		01
R614	RD357180	Carbon Resistor (chip)	チ	ツ	ブ	抵抗		01
R615	RD355220	Carbon Resistor (chip)	チ	ツ	ブ	抵抗		01
R616	RD356680	Carbon Resistor (chip)	チ	ツ	ブ	抵抗		01
R617	RD357180	Carbon Resistor (chip)	チ	ツ	ブ	抵抗		01
R618	RD358100	Carbon Resistor (chip)	チ	ツ	ブ	抵抗		01
R619	RD357200	Carbon Resistor (chip)	チ	ツ	ブ	抵抗		01
R620	RD357200	Carbon Resistor (chip)	チ	ツ	ブ	抵抗		01
R621	RD357360	Carbon Resistor (chip)	チ	ツ	ブ	抵抗		01
R622	RD355220	Carbon Resistor (chip)	チ	ツ	ブ	抵抗		01
R623	RD357180	Carbon Resistor (chip)	チ	ツ	ブ	抵抗		01
R624	RD355220	Carbon Resistor (chip)	チ	ツ	ブ	抵抗		01
R625	RD356680	Carbon Resistor (chip)	チ	ツ	ブ	抵抗		01
R626	RD357180	Carbon Resistor (chip)	チ	ツ	ブ	抵抗		01
R627	RD358100	Carbon Resistor (chip)	チ	ツ	ブ	抵抗		01
R628	RD357200	Carbon Resistor (chip)	チ	ツ	ブ	抵抗		01
R629	RD357200	Carbon Resistor (chip)	チ	ツ	ブ	抵抗		01
R630	RD357360	Carbon Resistor (chip)	チ	ツ	ブ	抵抗		01
R631	RD355220	Carbon Resistor (chip)	チ	ツ	ブ	抵抗		01
R632	RD357180	Carbon Resistor (chip)	チ	ツ	ブ	抵抗		01
R633	RD355220	Carbon Resistor (chip)	チ	ツ	ブ	抵抗		01
R634	RD356680	Carbon Resistor (chip)	チ	ツ	ブ	抵抗		01
R635	RD357180	Carbon Resistor (chip)	チ	ツ	ブ	抵抗		01
R636	RD358100	Carbon Resistor (chip)	チ	ツ	ブ	抵抗		01
R637	RD357200	Carbon Resistor (chip)	チ	ツ	ブ	抵抗		01
R638	RD357200	Carbon Resistor (chip)	チ	ツ	ブ	抵抗		01
R639	RD357360	Carbon Resistor (chip)	チ	ツ	ブ	抵抗		01
R640	RD355220	Carbon Resistor (chip)	チ	ツ	ブ	抵抗		01
R641	RD357180	Carbon Resistor (chip)	チ	ツ	ブ	抵抗		01
R642	RD355220	Carbon Resistor (chip)	チ	ツ	ブ	抵抗		01
R643	RD356680	Carbon Resistor (chip)	チ	ツ	ブ	抵抗		01
R644	RD357180	Carbon Resistor (chip)	チ	ツ	ブ	抵抗		01
R645	RD358100	Carbon Resistor (chip)	チ	ツ	ブ	抵抗		01
R646	RD357200	Carbon Resistor (chip)	チ	ツ	ブ	抵抗		01
R647	RD357200	Carbon Resistor (chip)	チ	ツ	ブ	抵抗		01
R648	RD357360	Carbon Resistor (chip)	チ	ツ	ブ	抵抗		01
R649	RD355220	Carbon Resistor (chip)	チ	ツ	ブ	抵抗		01
R650	RD357180	Carbon Resistor (chip)	チ	ツ	ブ	抵抗		01
R651	RD355220	Carbon Resistor (chip)	チ	ツ	ブ	抵抗		01
R652	RD356680	Carbon Resistor (chip)	チ	ツ	ブ	抵抗		01
R653	RD357180	Carbon Resistor (chip)	チ	ツ	ブ	抵抗		01

*: New Parts

RANK: Japan only

REF NO.	PART NO.	DESCRIPTION	部	品	名	REMARKS	QTY	RANK
R654	RD358100	Carbon Resistor (chip)	100.0K	63M	J			01
R655	RD357180	Carbon Resistor (chip)	18.0K	63M	J			01
R656	RD357180	Carbon Resistor (chip)	18.0K	63M	J			01
R657	RD357360	Carbon Resistor (chip)	36.0K	63M	J			01
R658	RD355220	Carbon Resistor (chip)	220.0	63M	J			01
R659	RD357180	Carbon Resistor (chip)	18.0K	63M	J			01
R660	RD355220	Carbon Resistor (chip)	220.0	63M	J			01
R661	RD356680	Carbon Resistor (chip)	6.8K	63M	J			01
R662	RD357150	Carbon Resistor (chip)	15.0K	63M	J			01
R663	RD354100	Carbon Resistor (chip)	10.0	63M	J			01
R664	RD358100	Carbon Resistor (chip)	100.0K	63M	J			01
R665	RD357180	Carbon Resistor (chip)	18.0K	63M	J			01
R666	RD357180	Carbon Resistor (chip)	18.0K	63M	J			01
R667	RD357360	Carbon Resistor (chip)	36.0K	63M	J			01
R668	RD355220	Carbon Resistor (chip)	220.0	63M	J			01
R669	RD357180	Carbon Resistor (chip)	18.0K	63M	J			01
R670	RD355220	Carbon Resistor (chip)	220.0	63M	J			01
R671	RD356680	Carbon Resistor (chip)	6.8K	63M	J			01
R672	RD357150	Carbon Resistor (chip)	15.0K	63M	J			01
R673	RD354100	Carbon Resistor (chip)	10.0	63M	J			01
R674	RD358100	Carbon Resistor (chip)	100.0K	63M	J			01
R675	RD357180	Carbon Resistor (chip)	18.0K	63M	J			01
R676	RD357180	Carbon Resistor (chip)	18.0K	63M	J			01
R677	RD358220	Carbon Resistor (chip)	220.0K	63M	J			01
R678	RD357360	Carbon Resistor (chip)	36.0K	63M	J			01
-685	RD357360	Carbon Resistor (chip)	36.0K	63M	J			01
R701	RD357180	Carbon Resistor (chip)	18.0K	63M	J			01
-703	RD357180	Carbon Resistor (chip)	18.0K	63M	J			01
R704	RD357200	Carbon Resistor (chip)	20.0K	63M	J			01
R705	RD357200	Carbon Resistor (chip)	20.0K	63M	J			01
R706	RD358100	Carbon Resistor (chip)	100.0K	63M	J			01
R707	RD358220	Carbon Resistor (chip)	220.0K	63M	J			01
R708	RD355220	Carbon Resistor (chip)	220.0	63M	J			01
R709	RD357360	Carbon Resistor (chip)	36.0K	63M	J			01
R710	RD355220	Carbon Resistor (chip)	220.0	63M	J			01
R711	RD356390	Carbon Resistor (chip)	3.9K	63M	J			01
R712	RD357200	Carbon Resistor (chip)	20.0K	63M	J			01
R713	RD358100	Carbon Resistor (chip)	100.0K	63M	J			01
R714	RD356820	Carbon Resistor (chip)	8.2K	63M	J			01
R715	RD357150	Carbon Resistor (chip)	15.0K	63M	J			01
R716	RD357180	Carbon Resistor (chip)	18.0K	63M	J			01
-718	RD357180	Carbon Resistor (chip)	18.0K	63M	J			01
R719	RD357200	Carbon Resistor (chip)	20.0K	63M	J			01
R720	RD357200	Carbon Resistor (chip)	20.0K	63M	J			01
R721	RD358100	Carbon Resistor (chip)	100.0K	63M	J			01
R722	RD358220	Carbon Resistor (chip)	220.0K	63M	J			01
R723	RD355220	Carbon Resistor (chip)	220.0	63M	J			01
R724	RD357360	Carbon Resistor (chip)	36.0K	63M	J			01
R725	RD355220	Carbon Resistor (chip)	220.0	63M	J			01
R726	RD356390	Carbon Resistor (chip)	3.9K	63M	J			01
R727	RD357200	Carbon Resistor (chip)	20.0K	63M	J			01
R728	RD358100	Carbon Resistor (chip)	100.0K	63M	J			01
R729	RD356820	Carbon Resistor (chip)	8.2K	63M	J			01
R730	RD357150	Carbon Resistor (chip)	15.0K	63M	J			01
R731	RD357180	Carbon Resistor (chip)	18.0K	63M	J			01
-733	RD357180	Carbon Resistor (chip)	18.0K	63M	J			01
R734	RD357200	Carbon Resistor (chip)	20.0K	63M	J			01
R735	RD357200	Carbon Resistor (chip)	20.0K	63M	J			01
R736	RD358100	Carbon Resistor (chip)	100.0K	63M	J			01
R737	RD358220	Carbon Resistor (chip)	220.0K	63M	J			01
R738	RD355220	Carbon Resistor (chip)	220.0	63M	J			01
R739	RD357360	Carbon Resistor (chip)	36.0K	63M	J			01
R740	RD355220	Carbon Resistor (chip)	220.0	63M	J			01
R741	RD356390	Carbon Resistor (chip)	3.9K	63M	J			01
R742	RD357200	Carbon Resistor (chip)	20.0K	63M	J			01
R743	RD358100	Carbon Resistor (chip)	100.0K	63M	J			01
R744	RD356820	Carbon Resistor (chip)	8.2K	63M	J			01
R745	RD357150	Carbon Resistor (chip)	15.0K	63M	J			01
R746	RD357180	Carbon Resistor (chip)	18.0K	63M	J			01
-748	RD357180	Carbon Resistor (chip)	18.0K	63M	J			01

*: New Parts

RANK: Japan only

MG24/14FX
MG32/14FX

REF NO.	PART NO.	DESCRIPTION	部	品	名	REMARKS	QTY	RANK
R749	RD357200	Carbon Resistor (chip)	20.0K	63M	J			01
R750	RD357200	Carbon Resistor (chip)	20.0K	63M	J			01
R751	RD358100	Carbon Resistor (chip)	100.0K	63M	J			01
R752	RD358220	Carbon Resistor (chip)	220.0K	63M	J			01
R753	RD355220	Carbon Resistor (chip)	220.0	63M	J			01
R754	RD357360	Carbon Resistor (chip)	36.0K	63M	J			01
R755	RD355220	Carbon Resistor (chip)	220.0	63M	J			01
R756	RD356390	Carbon Resistor (chip)	3.9K	63M	J			01
R757	RD357200	Carbon Resistor (chip)	20.0K	63M	J			01
R758	RD358100	Carbon Resistor (chip)	100.0K	63M	J			01
R759	RD356820	Carbon Resistor (chip)	8.2K	63M	J			01
R760	RD357150	Carbon Resistor (chip)	15.0K	63M	J			01
R761	RD357180	Carbon Resistor (chip)	18.0K	63M	J			01
R762	RD357180	Carbon Resistor (chip)	18.0K	63M	J			01
R763	RD358220	Carbon Resistor (chip)	220.0K	63M	J			01
R764	RD357180	Carbon Resistor (chip)	18.0K	63M	J			01
-769	RD357180	Carbon Resistor (chip)	18.0K	63M	J			01
R770	RD358220	Carbon Resistor (chip)	220.0K	63M	J			01
R771	RD357180	Carbon Resistor (chip)	18.0K	63M	J			01
R772	RD357180	Carbon Resistor (chip)	18.0K	63M	J			01
R801	RD357180	Carbon Resistor (chip)	18.0K	63M	J			01
R802	RD357180	Carbon Resistor (chip)	18.0K	63M	J			01
R803	RD358100	Carbon Resistor (chip)	100.0K	63M	J			01
R804	RD358100	Carbon Resistor (chip)	100.0K	63M	J			01
R805	RD358220	Carbon Resistor (chip)	220.0K	63M	J			01
R806	RD358220	Carbon Resistor (chip)	220.0K	63M	J			01
R807	RD355220	Carbon Resistor (chip)	220.0	63M	J			01
R808	RD355220	Carbon Resistor (chip)	220.0	63M	J			01
R809	RD357360	Carbon Resistor (chip)	36.0K	63M	J			01
R810	RD357360	Carbon Resistor (chip)	36.0K	63M	J			01
R811	RD355220	Carbon Resistor (chip)	220.0	63M	J			01
R812	RD355220	Carbon Resistor (chip)	220.0	63M	J			01
R813	RD356560	Carbon Resistor (chip)	5.6K	63M	J			01
R814	RD356560	Carbon Resistor (chip)	5.6K	63M	J			01
R815	RD357130	Carbon Resistor (chip)	13.0K	63M	J			01
R816	RD357130	Carbon Resistor (chip)	13.0K	63M	J			01
R817	RD358220	Carbon Resistor (chip)	220.0K	63M	J			01
R818	RD358220	Carbon Resistor (chip)	220.0K	63M	J			01
R819	RD354100	Carbon Resistor (chip)	10.0	63M	J			01
R820	RD354100	Carbon Resistor (chip)	10.0	63M	J			01
R821	RF357100	Carbon Resistor (chip)	10.0K	D 1608				01
-823	RF357100	Carbon Resistor (chip)	10.0K	D 1608				01
R824	RF357110	Carbon Resistor (chip)	11.0K	D 1608				01
R825	RF357200	Carbon Resistor (chip)	20.0K	D 1608				01
R826	RF357200	Carbon Resistor (chip)	20.0K	D 1608				01
R827	RF357180	Carbon Resistor (chip)	18.0K	D 1608				01
R828	RF357180	Carbon Resistor (chip)	18.0K	D 1608				01
R829	RD354750	Carbon Resistor (chip)	75.0	63M	J			01
R830	RD354750	Carbon Resistor (chip)	75.0	63M	J			01
R831	RD358100	Carbon Resistor (chip)	100.0K	63M	J			01
R832	RD358100	Carbon Resistor (chip)	100.0K	63M	J			01
R833	RF357100	Carbon Resistor (chip)	10.0K	D 1608				01
-835	RF357100	Carbon Resistor (chip)	10.0K	D 1608				01
R836	RF357110	Carbon Resistor (chip)	11.0K	D 1608				01
R837	RF357180	Carbon Resistor (chip)	18.0K	D 1608				01
R838	RF357200	Carbon Resistor (chip)	20.0K	D 1608				01
R839	RF357200	Carbon Resistor (chip)	20.0K	D 1608				01
R840	RF357180	Carbon Resistor (chip)	18.0K	D 1608				01
R841	RD354750	Carbon Resistor (chip)	75.0	63M	J			01
R842	RD354750	Carbon Resistor (chip)	75.0	63M	J			01
R843	RD358100	Carbon Resistor (chip)	100.0K	63M	J			01
R844	RD358100	Carbon Resistor (chip)	100.0K	63M	J			01
R845	RD355220	Carbon Resistor (chip)	220.0	63M	J			01
R846	RD355220	Carbon Resistor (chip)	220.0	63M	J			01
R847	RD357180	Carbon Resistor (chip)	18.0K	63M	J			01
R848	RD357180	Carbon Resistor (chip)	18.0K	63M	J			01
R849	RD355220	Carbon Resistor (chip)	220.0	63M	J			01
R850	RD355220	Carbon Resistor (chip)	220.0	63M	J			01
R851	RF357110	Carbon Resistor (chip)	11.0K	D 1608				01
R852	RF357110	Carbon Resistor (chip)	11.0K	D 1608				01

*: New Parts

RANK: Japan only

REF NO.	PART NO.	DESCRIPTION	部	品	名	REMARKS	QTY	RANK
R853	RD356560	Carbon Resistor (chip)	5.6K	63M	J	チ ッ ブ 抵 抗		01
R854	RD356560	Carbon Resistor (chip)	5.6K	63M	J	チ ッ ブ 抵 抗		01
R855	RD357150	Carbon Resistor (chip)	15.0K	63M	J	チ ッ ブ 抵 抗		01
R856	RD357150	Carbon Resistor (chip)	15.0K	63M	J	チ ッ ブ 抵 抗		01
R857	RD358100	Carbon Resistor (chip)	100.0K	63M	J	チ ッ ブ 抵 抗		01
R858	RD358100	Carbon Resistor (chip)	100.0K	63M	J	チ ッ ブ 抵 抗		01
R859	RD357360	Carbon Resistor (chip)	36.0K	63M	J	チ ッ ブ 抵 抗		01
R860	RD357360	Carbon Resistor (chip)	36.0K	63M	J	チ ッ ブ 抵 抗		01
R861	RD357270	Carbon Resistor (chip)	27.0K	63M	J	チ ッ ブ 抵 抗		01
R862	RD358220	Carbon Resistor (chip)	220.0K	63M	J	チ ッ ブ 抵 抗		01
R863	RF357100	Carbon Resistor (chip)	10.0K	D 1608		チ ッ ブ 抵 抗		01
R864	RF356680	Carbon Resistor (chip)	6.8K	D 1608		チ ッ ブ 抵 抗		01
R865	RF356680	Carbon Resistor (chip)	6.8K	D 1608		チ ッ ブ 抵 抗		01
R866	RF357100	Carbon Resistor (chip)	10.0K	D 1608		チ ッ ブ 抵 抗		01
R867	RD358220	Carbon Resistor (chip)	220.0K	63M	J	チ ッ ブ 抵 抗		01
R868	RD355220	Carbon Resistor (chip)	220.0	63M	J	チ ッ ブ 抵 抗		01
R869	RD357360	Carbon Resistor (chip)	36.0K	63M	J	チ ッ ブ 抵 抗		01
R870	RD355220	Carbon Resistor (chip)	220.0	63M	J	チ ッ ブ 抵 抗		01
R871	RD356680	Carbon Resistor (chip)	6.8K	63M	J	チ ッ ブ 抵 抗		01
R872	RD357150	Carbon Resistor (chip)	15.0K	63M	J	チ ッ ブ 抵 抗		01
R873	RD354100	Carbon Resistor (chip)	10.0	63M	J	チ ッ ブ 抵 抗		01
R874	RD358220	Carbon Resistor (chip)	220.0K	63M	J	チ ッ ブ 抵 抗		01
R875	RF357100	Carbon Resistor (chip)	10.0K	D 1608		チ ッ ブ 抵 抗		01
-877	RF357100	Carbon Resistor (chip)	10.0K	D 1608		チ ッ ブ 抵 抗		01
R878	RF357110	Carbon Resistor (chip)	11.0K	D 1608		チ ッ ブ 抵 抗		01
R879	RF357200	Carbon Resistor (chip)	20.0K	D 1608		チ ッ ブ 抵 抗		01
R880	RF357200	Carbon Resistor (chip)	20.0K	D 1608		チ ッ ブ 抵 抗		01
R881	RF357180	Carbon Resistor (chip)	18.0K	D 1608		チ ッ ブ 抵 抗		01
R882	RF357180	Carbon Resistor (chip)	18.0K	D 1608		チ ッ ブ 抵 抗		01
R883	RD354750	Carbon Resistor (chip)	75.0	63M	J	チ ッ ブ 抵 抗		01
R884	RD354750	Carbon Resistor (chip)	75.0	63M	J	チ ッ ブ 抵 抗		01
R885	RD358100	Carbon Resistor (chip)	100.0K	63M	J	チ ッ ブ 抵 抗		01
R886	RD358100	Carbon Resistor (chip)	100.0K	63M	J	チ ッ ブ 抵 抗		01
R887	RF357110	Carbon Resistor (chip)	11.0K	D 1608		チ ッ ブ 抵 抗		01
R888	RF357110	Carbon Resistor (chip)	11.0K	D 1608		チ ッ ブ 抵 抗		01
R889	RD358220	Carbon Resistor (chip)	220.0K	63M	J	チ ッ ブ 抵 抗		01
R890	RD357180	Carbon Resistor (chip)	18.0K	63M	J	チ ッ ブ 抵 抗		01
R891	RD357180	Carbon Resistor (chip)	18.0K	63M	J	チ ッ ブ 抵 抗		01
R901	RD357150	Carbon Resistor (chip)	15.0K	63M	J	チ ッ ブ 抵 抗		01
R902	RD357150	Carbon Resistor (chip)	15.0K	63M	J	チ ッ ブ 抵 抗		01
R903	RD357360	Carbon Resistor (chip)	36.0K	63M	J	チ ッ ブ 抵 抗		01
R904	RD357360	Carbon Resistor (chip)	36.0K	63M	J	チ ッ ブ 抵 抗		01
R905	RD354100	Carbon Resistor (chip)	10.0	63M	J	チ ッ ブ 抵 抗		01
R906	RD354100	Carbon Resistor (chip)	10.0	63M	J	チ ッ ブ 抵 抗		01
R907	RD356910	Carbon Resistor (chip)	9.1K	63M	J	チ ッ ブ 抵 抗		01
R908	RD356910	Carbon Resistor (chip)	9.1K	63M	J	チ ッ ブ 抵 抗		01
R909	RD357180	Carbon Resistor (chip)	18.0K	63M	J	チ ッ ブ 抵 抗		01
R910	RD357180	Carbon Resistor (chip)	18.0K	63M	J	チ ッ ブ 抵 抗		01
R911	RD357120	Carbon Resistor (chip)	12.0K	63M	J	チ ッ ブ 抵 抗		01
R912	RD356150	Carbon Resistor (chip)	1.5K	63M	J	チ ッ ブ 抵 抗		01
R913	HF455100	Carbon Resistor	100.0	1/4	J	力 ー ボ ン 抵 抗		01
R914	RD357470	Carbon Resistor (chip)	47.0K	63M	J	チ ッ ブ 抵 抗		01
R915	RD357470	Carbon Resistor (chip)	47.0K	63M	J	チ ッ ブ 抵 抗		01
R916	RD355220	Carbon Resistor (chip)	220.0	63M	J	チ ッ ブ 抵 抗		01
R917	RD357220	Carbon Resistor (chip)	22.0K	63M	J	チ ッ ブ 抵 抗		01
R918	RD355100	Carbon Resistor (chip)	100.0	63M	J	チ ッ ブ 抵 抗		01
R919	RD357220	Carbon Resistor (chip)	22.0K	63M	J	チ ッ ブ 抵 抗		01
R920	RD355100	Carbon Resistor (chip)	100.0	63M	J	チ ッ ブ 抵 抗		01
R921	RD357180	Carbon Resistor (chip)	18.0K	63M	J	チ ッ ブ 抵 抗		01
R922	RD354100	Carbon Resistor (chip)	10.0	63M	J	チ ッ ブ 抵 抗		01
R923	RD357100	Carbon Resistor (chip)	10.0K	63M	J	チ ッ ブ 抵 抗		01
R924	RD357360	Carbon Resistor (chip)	36.0K	63M	J	チ ッ ブ 抵 抗		01
R925	RD354100	Carbon Resistor (chip)	10.0	63M	J	チ ッ ブ 抵 抗		01
R926	RD358220	Carbon Resistor (chip)	220.0K	63M	J	チ ッ ブ 抵 抗		01
R927	RD357180	Carbon Resistor (chip)	18.0K	63M	J	チ ッ ブ 抵 抗		01
R928	RD357180	Carbon Resistor (chip)	18.0K	63M	J	チ ッ ブ 抵 抗		01
R929	RD357360	Carbon Resistor (chip)	36.0K	63M	J	チ ッ ブ 抵 抗		01
-932	RD357360	Carbon Resistor (chip)	36.0K	63M	J	チ ッ ブ 抵 抗		01
R933	RD357120	Carbon Resistor (chip)	12.0K	63M	J	チ ッ ブ 抵 抗		01
R934	RD356150	Carbon Resistor (chip)	1.5K	63M	J	チ ッ ブ 抵 抗		01

*: New Parts

RANK: Japan only

MG24/14FX
MG32/14FX

REF NO.	PART NO.	DESCRIPTION	部 品 名	REMARKS	QTY	RANK
R935	HF455100	Carbon Resistor	100.0 1/4 J	力 ー ボ ン 抵 抗		01
R936	RF357110	Carbon Resistor (chip)	11.0K : D 1608	チ ッ プ 抵 抗		01
R937	RD357100	Carbon Resistor (chip)	10.0K 63M J	チ ッ プ 抵 抗		01
R938	RD357100	Carbon Resistor (chip)	10.0K 63M J	チ ッ プ 抵 抗		01
R939	RD357180	Carbon Resistor (chip)	18.0K 63M J	チ ッ プ 抵 抗		01
R940	RF357110	Carbon Resistor (chip)	11.0K : D 1608	チ ッ プ 抵 抗		01
R941	RD357100	Carbon Resistor (chip)	10.0K 63M J	チ ッ プ 抵 抗		01
R942	RD357100	Carbon Resistor (chip)	10.0K 63M J	チ ッ プ 抵 抗		01
R943	RD357180	Carbon Resistor (chip)	18.0K 63M J	チ ッ プ 抵 抗		01
-945	RD357180	Carbon Resistor (chip)	18.0K 63M J	チ ッ プ 抵 抗		01
R946	RD357360	Carbon Resistor (chip)	36.0K 63M J	チ ッ プ 抵 抗		01
R947	RD357180	Carbon Resistor (chip)	18.0K 63M J	チ ッ プ 抵 抗		01
R948	RD357360	Carbon Resistor (chip)	36.0K 63M J	チ ッ プ 抵 抗		01
R949	RD357360	Carbon Resistor (chip)	36.0K 63M J	チ ッ プ 抵 抗		01
R950	RD357180	Carbon Resistor (chip)	18.0K 63M J	チ ッ プ 抵 抗		01
R951	RD357360	Carbon Resistor (chip)	36.0K 63M J	チ ッ プ 抵 抗		01
R952	RD357100	Carbon Resistor (chip)	10.0K 63M J	チ ッ プ 抵 抗		01
R953	RD357100	Carbon Resistor (chip)	10.0K 63M J	チ ッ プ 抵 抗		01
R954	RD357220	Carbon Resistor (chip)	22.0K 63M J	チ ッ プ 抵 抗		01
R955	RD357150	Carbon Resistor (chip)	15.0K 63M J	チ ッ プ 抵 抗		01
R956	RD357100	Carbon Resistor (chip)	10.0K 63M J	チ ッ プ 抵 抗		01
R957	RD358220	Carbon Resistor (chip)	220.0K 63M J	チ ッ プ 抵 抗		01
R958	RD357200	Carbon Resistor (chip)	20.0K 63M J	チ ッ プ 抵 抗		01
R959	RD356910	Carbon Resistor (chip)	9.1K 63M J	チ ッ プ 抵 抗		01
R960	RD358100	Carbon Resistor (chip)	100.0K 63M J	チ ッ プ 抵 抗		01
R961	RD358100	Carbon Resistor (chip)	100.0K 63M J	チ ッ プ 抵 抗		01
R962	HF455220	Carbon Resistor	220.0 1/4 J	力 ー ボ ン 抵 抗		01
R963	HF455220	Carbon Resistor	220.0 1/4 J	力 ー ボ ン 抵 抗		01
R964	RD356910	Carbon Resistor (chip)	9.1K 63M J	チ ッ プ 抵 抗		01
R965	RD358100	Carbon Resistor (chip)	100.0K 63M J	チ ッ プ 抵 抗		01
R966	RD358100	Carbon Resistor (chip)	100.0K 63M J	チ ッ プ 抵 抗		01
R967	HF455220	Carbon Resistor	220.0 1/4 J	力 ー ボ ン 抵 抗		01
R968	HF455220	Carbon Resistor	220.0 1/4 J	力 ー ボ ン 抵 抗		01
R969	HV754100	Flame Proof C. Resistor	10.0 1/4 J	不 燃 化 力 ー ボ ン 抵 抗		01
R970	HV754100	Flame Proof C. Resistor	10.0 1/4 J	不 燃 化 力 ー ボ ン 抵 抗		01
R971	RD354100	Carbon Resistor (chip)	10.0 63M J	チ ッ プ 抵 抗		01
R972	RD358100	Carbon Resistor (chip)	100.0K 63M J	チ ッ プ 抵 抗		01
R973	RD357680	Carbon Resistor (chip)	68.0K 63M J	チ ッ プ 抵 抗		01
R974	RD356820	Carbon Resistor (chip)	8.2K 63M J	チ ッ プ 抵 抗		01
R975	RD356470	Carbon Resistor (chip)	4.7K 63M J	チ ッ プ 抵 抗		01
R976	RD357680	Carbon Resistor (chip)	68.0K 63M J	チ ッ プ 抵 抗		01
R977	RD358100	Carbon Resistor (chip)	100.0K 63M J	チ ッ プ 抵 抗		01
R979	HF456150	Carbon Resistor	1.5K 1/4 J	力 ー ボ ン 抵 抗		01
R980	RD357330	Carbon Resistor (chip)	33.0K 63M J	チ ッ プ 抵 抗		01
R981	RD356470	Carbon Resistor (chip)	4.7K 63M J	チ ッ プ 抵 抗		01
R982	HF456150	Carbon Resistor	1.5K 1/4 J	力 ー ボ ン 抵 抗		01
-985	HF456150	Carbon Resistor	1.5K 1/4 J	力 ー ボ ン 抵 抗		01
R986	RD358100	Carbon Resistor (chip)	100.0K 63M J	チ ッ プ 抵 抗		01
R987	RD357680	Carbon Resistor (chip)	68.0K 63M J	チ ッ プ 抵 抗		01
R988	RD356820	Carbon Resistor (chip)	8.2K 63M J	チ ッ プ 抵 抗		01
R989	RD356470	Carbon Resistor (chip)	4.7K 63M J	チ ッ プ 抵 抗		01
R990	RD357680	Carbon Resistor (chip)	68.0K 63M J	チ ッ プ 抵 抗		01
R991	RD358100	Carbon Resistor (chip)	100.0K 63M J	チ ッ プ 抵 抗		01
R993	HF456150	Carbon Resistor	1.5K 1/4 J	力 ー ボ ン 抵 抗		01
R994	RD357330	Carbon Resistor (chip)	33.0K 63M J	チ ッ プ 抵 抗		01
R995	RD356470	Carbon Resistor (chip)	4.7K 63M J	チ ッ プ 抵 抗		01
R996	HF456150	Carbon Resistor	1.5K 1/4 J	力 ー ボ ン 抵 抗		01
-999	HF456150	Carbon Resistor	1.5K 1/4 J	力 ー ボ ン 抵 抗		01
SW101	V9683900	Push Switch	PS-42E85L(3.3X3.3)	ブ ッ シ ュ S W	ON 17/18,25/26	01
SW102	V9683900	Push Switch	PS-42E85L(3.3X3.3)	ブ ッ シ ュ S W	PFL 17/18,25/26	01
SW103	V9683600	Push Switch	PS-22E85L52	ブ ッ シ ュ S W	PRE(AUX1-2) 17/18,25/26	01
SW104	V9683600	Push Switch	PS-22E85L52	ブ ッ シ ュ S W	PRE(AUX3-4) 17/18,25/26	01
SW105	V9683600	Push Switch	PS-22E85L52	ブ ッ シ ュ S W	1-2 17/18,25/26	01
SW106	V9683600	Push Switch	PS-22E85L52	ブ ッ シ ュ S W	3-4 17/18,25/26	01
SW107	V9683600	Push Switch	PS-22E85L52	ブ ッ シ ュ S W	ST 17/18,25/26	01
SW108	V9683900	Push Switch	PS-42E85L(3.3X3.3)	ブ ッ シ ュ S W	AUX5/AUX6 17/18,25/26	01
SW201	V9683900	Push Switch	PS-42E85L(3.3X3.3)	ブ ッ シ ュ S W	ON 19/20,27/28	01
SW202	V9683900	Push Switch	PS-42E85L(3.3X3.3)	ブ ッ シ ュ S W	PFL 19/20,27/28	01
SW203	V9683600	Push Switch	PS-22E85L52	ブ ッ シ ュ S W	PRE(AUX1-2) 19/20,27/28	01
SW204	V9683600	Push Switch	PS-22E85L52	ブ ッ シ ュ S W	PRE(AUX3-4) 19/20,27/28	01

*: New Parts

RANK: Japan only

REF NO.	PART NO.	DESCRIPTION	部 品 名	REMARKS	QTY	RANK
SW205	V9683600	Push Switch	PS-22E85L52	ブ ッ シ ュ S W	1-2 19/20,27/28	01
SW206	V9683600	Push Switch	PS-22E85L52	ブ ッ シ ュ S W	3-4 19/20,27/28	01
SW207	V9683600	Push Switch	PS-22E85L52	ブ ッ シ ュ S W	ST 19/20,27/28	01
SW208	V9683900	Push Switch	PS-42E85L(3.3X3.3)	ブ ッ シ ュ S W	AUX5/AUX6 19/20,27/28	01
SW301	V9683900	Push Switch	PS-42E85L(3.3X3.3)	ブ ッ シ ュ S W	ON 21/22,29/30	01
SW302	V9683900	Push Switch	PS-42E85L(3.3X3.3)	ブ ッ シ ュ S W	PFL 21/22,29/30	01
SW303	V9683600	Push Switch	PS-22E85L52	ブ ッ シ ュ S W	PRE(AUX1-2) 21/22,29/30	01
SW304	V9683600	Push Switch	PS-22E85L52	ブ ッ シ ュ S W	PRE(AUX3-4) 21/22,29/30	01
SW305	V9683600	Push Switch	PS-22E85L52	ブ ッ シ ュ S W	1-2 21/22,29/30	01
SW306	V9683600	Push Switch	PS-22E85L52	ブ ッ シ ュ S W	3-4 21/22,29/30	01
SW307	V9683600	Push Switch	PS-22E85L52	ブ ッ シ ュ S W	ST 21/22,29/30	01
SW308	V9683900	Push Switch	PS-42E85L(3.3X3.3)	ブ ッ シ ュ S W	AUX5/AUX6 21/22,29/30	01
SW401	V9683900	Push Switch	PS-42E85L(3.3X3.3)	ブ ッ シ ュ S W	ON 23/24,31/32	01
SW402	V9683900	Push Switch	PS-42E85L(3.3X3.3)	ブ ッ シ ュ S W	PFL 23/24,31/32	01
SW403	V9683600	Push Switch	PS-22E85L52	ブ ッ シ ュ S W	PRE(AUX1-2) 23/24,31/32	01
SW404	V9683600	Push Switch	PS-22E85L52	ブ ッ シ ュ S W	PRE(AUX3-4) 23/24,31/32	01
SW405	V9683600	Push Switch	PS-22E85L52	ブ ッ シ ュ S W	1-2 23/24,31/32	01
SW406	V9683600	Push Switch	PS-22E85L52	ブ ッ シ ュ S W	3-4 23/24,31/32	01
SW407	V9683600	Push Switch	PS-22E85L52	ブ ッ シ ュ S W	ST 23/24,31/32	01
SW408	V9683900	Push Switch	PS-42E85L(3.3X3.3)	ブ ッ シ ュ S W	AUX5/AUX6 23/24,31/32	01
SW501	V9683900	Push Switch	PS-42E85L(3.3X3.3)	ブ ッ シ ュ S W	RETURN 1 PFL	01
SW502	V9683900	Push Switch	PS-42E85L(3.3X3.3)	ブ ッ シ ュ S W	RETURN 2 PFL	01
SW503	WA387900	Push Switch	PS-22E85NL(3.3X3.3)	ブ ッ シ ュ S W	EFF RTN 1 ON	01
SW504	WA387900	Push Switch	PS-22E85NL(3.3X3.3)	ブ ッ シ ュ S W	EFF RTN 2 ON	01
SW505	WA387900	Push Switch	PS-22E85NL(3.3X3.3)	ブ ッ シ ュ S W	EFF RTN 2 TAP	01
SW506	V9683600	Push Switch	PS-22E85L52	ブ ッ シ ュ S W	EFF RTN 1 1-2	01
SW507	V9683600	Push Switch	PS-22E85L52	ブ ッ シ ュ S W	EFF RTN 1 3-4	01
SW508	V9683600	Push Switch	PS-22E85L52	ブ ッ シ ュ S W	EFF RTN 1 ST	01
SW509	V9683900	Push Switch	PS-42E85L(3.3X3.3)	ブ ッ シ ュ S W	EFF RTN 1 PFL	01
SW510	V9683600	Push Switch	PS-22E85L52	ブ ッ シ ュ S W	EFF RTN 2 1-2	01
SW511	V9683600	Push Switch	PS-22E85L52	ブ ッ シ ュ S W	EFF RTN 2 3-4	01
SW512	V9683600	Push Switch	PS-22E85L52	ブ ッ シ ュ S W	EFF RTN 2 ST	01
SW513	V9683900	Push Switch	PS-42E85L(3.3X3.3)	ブ ッ シ ュ S W	EFF RTN 2 PFL	01
SW601	V9683600	Push Switch	PS-22E85L52	ブ ッ シ ュ S W	SEND AFL(AUX1)	01
SW602	V9683600	Push Switch	PS-22E85L52	ブ ッ シ ュ S W	SEND AFL(AUX2)	01
SW603	V9683600	Push Switch	PS-22E85L52	ブ ッ シ ュ S W	SEND AFL(AUX3)	01
SW604	V9683600	Push Switch	PS-22E85L52	ブ ッ シ ュ S W	SEND AFL(AUX4)	01
SW605	V9683600	Push Switch	PS-22E85L52	ブ ッ シ ュ S W	SEND AFL(AUX5)	01
SW606	V9683600	Push Switch	PS-22E85L52	ブ ッ シ ュ S W	SEND AFL(AUX6)	01
SW607	V9683600	Push Switch	PS-22E85L52	ブ ッ シ ュ S W	SEND AFL(EFF1)	01
SW608	V9683600	Push Switch	PS-22E85L52	ブ ッ シ ュ S W	SEND AFL(EFF2)	01
SW701	V9683600	Push Switch	PS-22E85L52	ブ ッ シ ュ S W	GROUP 1 AFL	01
SW702	V9683600	Push Switch	PS-22E85L52	ブ ッ シ ュ S W	GROUP 1 TO ST	01
SW703	V9683600	Push Switch	PS-22E85L52	ブ ッ シ ュ S W	GROUP 2 AFL	01
SW704	V9683600	Push Switch	PS-22E85L52	ブ ッ シ ュ S W	GROUP 2 TO ST	01
SW705	V9683600	Push Switch	PS-22E85L52	ブ ッ シ ュ S W	GROUP 3 AFL	01
SW706	V9683600	Push Switch	PS-22E85L52	ブ ッ シ ュ S W	GROUP 3 TO ST	01
SW707	V9683600	Push Switch	PS-22E85L52	ブ ッ シ ュ S W	GROUP 4 AFL	01
SW708	V9683600	Push Switch	PS-22E85L52	ブ ッ シ ュ S W	GROUP 4 TO ST	01
SW801	V9683600	Push Switch	PS-22E85L52	ブ ッ シ ュ S W	ST AFL	01
SW802	WA298100	Slide Switch	SSSU012200	ス ラ イ ド S W	LPF(MONO) ON/OFF	03
SW803	V9683600	Push Switch	PS-22E85L52	ブ ッ シ ュ S W	MONO AFL	01
SW901	V9683900	Push Switch	PS-42E85L(3.3X3.3)	ブ ッ シ ュ S W	2TR IN PFL	01
SW902	V9683600	Push Switch	PS-22E85L52	ブ ッ シ ュ S W	TALK BACK ST	01
SW903	V9683600	Push Switch	PS-22E85L52	ブ ッ シ ュ S W	TALK BACK AUX1-4	01
SW904	V9683900	Push Switch	PS-42E85L(3.3X3.3)	ブ ッ シ ュ S W	GROUP 1-4	01
VR101	V9791100	Rotary Variable Resistor	C 20.0K XV012313	2 連 ロ ー タ リ ー V R	GAIN 17/18,25/26	04
VR102	V9791200	Rotary Variable Resistor	XV012313YGPV 1B50K	2 連 ロ ー タ リ ー V R	LOW 17/18,25/26	04
VR103	V9791200	Rotary Variable Resistor	XV012313YGPV 1B50K	2 連 ロ ー タ リ ー V R	HIGH 17/18,25/26	04
VR104	V9791400	Rotary Variable Resistor	XV012313Y 4BP20K	2 連 ロ ー タ リ ー V R	HI MID 17/18,25/26	04
VR105	V9791400	Rotary Variable Resistor	XV012313Y 4BP20K	2 連 ロ ー タ リ ー V R	LO MID 17/18,25/26	04
VR106	WA507600	Slide Variable Resistor	RS6011DY6009	二 連 ス ラ イ ド V R	CH FADER 17/18,25/26	05
VR107	V9886100	Rotary Variable Resistor	XV012313Y15A15C20K	2 連 ロ ー タ リ ー V R	BAL 17/18,25/26	04
VR108	V9791000	Rotary Variable Resistor	B 20.0K XV09213YNP	ロ ー タ リ ー V R	AUX1 17/18,25/26	03
VR109	V9791000	Rotary Variable Resistor	B 20.0K XV09213YNP	ロ ー タ リ ー V R	AUX2 17/18,25/26	03
VR110	V9791000	Rotary Variable Resistor	B 20.0K XV09213YNP	ロ ー タ リ ー V R	AUX3 17/18,25/26	03
VR111	V9791000	Rotary Variable Resistor	B 20.0K XV09213YNP	ロ ー タ リ ー V R	AUX4 17/18,25/26	03
VR112	V9791000	Rotary Variable Resistor	B 20.0K XV09213YNP	ロ ー タ リ ー V R	EFF1 17/18,25/26	03
VR113	V9791000	Rotary Variable Resistor	B 20.0K XV09213YNP	ロ ー タ リ ー V R	EFF2 17/18,25/26	03
VR201	V9791100	Rotary Variable Resistor	C 20.0K XV012313	2 連 ロ ー タ リ ー V R	GAIN 19/20,27/28	04

*: New Parts

RANK: Japan only

MG24/14FX
MG32/14FX

REF NO.	PART NO.	DESCRIPTION	部 品 名	REMARKS	QTY	RANK
VR202	V9791200	Rotary Variable Resistor	XV012313YGPV 1B50K	2 連 ロータリー V R	LOW 19/20,27/28	04
VR203	V9791200	Rotary Variable Resistor	XV012313YGPV 1B50K	2 連 ロータリー V R	HIGH 19/20,27/28	04
VR204	V9791400	Rotary Variable Resistor	XV012313Y 4BP20K	2 連 ロータリー V R	HI MID 19/20,27/28	04
VR205	V9791400	Rotary Variable Resistor	XV012313Y 4BP20K	2 連 ロータリー V R	LO MID 19/20,27/28	04
VR206	WA507600	Slide Variable Resistor	RS6011DY6009	二 連 スライド V R	CH FADER 19/20,27/28	05
VR207	V9886100	Rotary Variable Resistor	XV012313Y15A15C20K	2 連 ロータリー V R	BAL 19/20,27/28	04
VR208	V9791000	Rotary Variable Resistor	B 20.0K XV09213YNP	ロータリー V R	AUX1 19/20,27/28	03
VR209	V9791000	Rotary Variable Resistor	B 20.0K XV09213YNP	ロータリー V R	AUX2 19/20,27/28	03
VR210	V9791000	Rotary Variable Resistor	B 20.0K XV09213YNP	ロータリー V R	AUX3 19/20,27/28	03
VR211	V9791000	Rotary Variable Resistor	B 20.0K XV09213YNP	ロータリー V R	AUX4 19/20,27/28	03
VR212	V9791000	Rotary Variable Resistor	B 20.0K XV09213YNP	ロータリー V R	EFF1 19/20,27/28	03
VR213	V9791000	Rotary Variable Resistor	B 20.0K XV09213YNP	ロータリー V R	EFF2 19/20,27/28	03
VR301	V9791100	Rotary Variable Resistor	C 20.0K XV012313	2 連 ロータリー V R	GAIN 21/22,29/30	04
VR302	V9791200	Rotary Variable Resistor	XV012313YGPV 1B50K	2 連 ロータリー V R	LOW 21/22,29/30	04
VR303	V9791200	Rotary Variable Resistor	XV012313YGPV 1B50K	2 連 ロータリー V R	HIGH 21/22,29/30	04
VR304	V9791400	Rotary Variable Resistor	XV012313Y 4BP20K	2 連 ロータリー V R	HI MID 21/22,29/30	04
VR305	V9791400	Rotary Variable Resistor	XV012313Y 4BP20K	2 連 ロータリー V R	LO MID 21/22,29/30	04
VR306	WA507600	Slide Variable Resistor	RS6011DY6009	二 連 スライド V R	CH FADER 21/22,29/30	05
VR307	V9886100	Rotary Variable Resistor	XV012313Y15A15C20K	2 連 ロータリー V R	BAL 21/22,29/30	04
VR308	V9791000	Rotary Variable Resistor	B 20.0K XV09213YNP	ロータリー V R	AUX1 21/22,29/30	03
VR309	V9791000	Rotary Variable Resistor	B 20.0K XV09213YNP	ロータリー V R	AUX2 21/22,29/30	03
VR310	V9791000	Rotary Variable Resistor	B 20.0K XV09213YNP	ロータリー V R	AUX3 21/22,29/30	03
VR311	V9791000	Rotary Variable Resistor	B 20.0K XV09213YNP	ロータリー V R	AUX4 21/22,29/30	03
VR312	V9791000	Rotary Variable Resistor	B 20.0K XV09213YNP	ロータリー V R	EFF1 21/22,29/30	03
VR313	V9791000	Rotary Variable Resistor	B 20.0K XV09213YNP	ロータリー V R	EFF2 21/22,29/30	03
VR401	V9791100	Rotary Variable Resistor	C 20.0K XV012313	2 連 ロータリー V R	GAIN 23/24,31/32	04
VR402	V9791200	Rotary Variable Resistor	XV012313YGPV 1B50K	2 連 ロータリー V R	LOW 23/24,31/32	04
VR403	V9791200	Rotary Variable Resistor	XV012313YGPV 1B50K	2 連 ロータリー V R	HIGH 23/24,31/32	04
VR404	V9791400	Rotary Variable Resistor	XV012313Y 4BP20K	2 連 ロータリー V R	HI MID 23/24,31/32	04
VR405	V9791400	Rotary Variable Resistor	XV012313Y 4BP20K	2 連 ロータリー V R	LO MID 23/24,31/32	04
VR406	WA507600	Slide Variable Resistor	RS6011DY6009	二 連 スライド V R	CH FADER 23/24,31/32	05
VR407	V9886100	Rotary Variable Resistor	XV012313Y15A15C20K	2 連 ロータリー V R	BAL 23/24,31/32	04
VR408	V9791000	Rotary Variable Resistor	B 20.0K XV09213YNP	ロータリー V R	AUX1 23/24,31/32	03
VR409	V9791000	Rotary Variable Resistor	B 20.0K XV09213YNP	ロータリー V R	AUX2 23/24,31/32	03
VR410	V9791000	Rotary Variable Resistor	B 20.0K XV09213YNP	ロータリー V R	AUX3 23/24,31/32	03
VR411	V9791000	Rotary Variable Resistor	B 20.0K XV09213YNP	ロータリー V R	AUX4 23/24,31/32	03
VR412	V9791000	Rotary Variable Resistor	B 20.0K XV09213YNP	ロータリー V R	EFF1 23/24,31/32	03
VR413	V9791000	Rotary Variable Resistor	B 20.0K XV09213YNP	ロータリー V R	EFF2 23/24,31/32	03
VR501	V8265100	Rotary Variable Resistor	A 20.0K XV012313	2 連 ロータリー V R	RETURN 1 ST	04
VR502	V8265100	Rotary Variable Resistor	A 20.0K XV012313	2 連 ロータリー V R	RETURN 1 AUX1	04
VR503	V8265100	Rotary Variable Resistor	A 20.0K XV012313	2 連 ロータリー V R	RETURN 1 AUX2	04
VR504	V8265100	Rotary Variable Resistor	A 20.0K XV012313	2 連 ロータリー V R	RETURN 1 AUX3	04
VR505	V8265100	Rotary Variable Resistor	A 20.0K XV012313	2 連 ロータリー V R	RETURN 1 AUX4	04
VR506	V8265100	Rotary Variable Resistor	A 20.0K XV012313	2 連 ロータリー V R	RETURN 2 ST	04
VR507	V8265100	Rotary Variable Resistor	A 20.0K XV012313	2 連 ロータリー V R	RETURN 2 AUX1	04
VR508	V8265100	Rotary Variable Resistor	A 20.0K XV012313	2 連 ロータリー V R	RETURN 2 AUX2	04
VR509	V8265100	Rotary Variable Resistor	A 20.0K XV012313	2 連 ロータリー V R	RETURN 2 AUX3	04
VR510	V8265100	Rotary Variable Resistor	A 20.0K XV012313	2 連 ロータリー V R	RETURN 2 AUX4	04
VR511	V8264800	Rotary Variable Resistor	B 10.0K XV09213YNP	ロータリー V R	EFF RTN 1 PARAMETER	03
VR512	V8264800	Rotary Variable Resistor	B 10.0K XV09213YNP	ロータリー V R	EFF RTN 2 PARAMETER	03
VR513	WA507600	Slide Variable Resistor	RS6011DY6009	二 連 スライド V R	EFF RTN 1	05
VR514	V8265100	Rotary Variable Resistor	A 20.0K XV012313	2 連 ロータリー V R	EFF RTN 1 AUX1 PRE	04
VR515	V8265100	Rotary Variable Resistor	A 20.0K XV012313	2 連 ロータリー V R	EFF RTN 1 AUX2 PRE	04
VR516	V8265100	Rotary Variable Resistor	A 20.0K XV012313	2 連 ロータリー V R	EFF RTN 1 AUX3 PRE	04
VR517	V8265100	Rotary Variable Resistor	A 20.0K XV012313	2 連 ロータリー V R	EFF RTN 1 AUX4 PRE	04
VR518	WA507600	Slide Variable Resistor	RS6011DY6009	二 連 スライド V R	EFF RTN 2	05
VR519	V8265100	Rotary Variable Resistor	A 20.0K XV012313	2 連 ロータリー V R	EFF RTN 2 AUX1 PRE	04
VR520	V8265100	Rotary Variable Resistor	A 20.0K XV012313	2 連 ロータリー V R	EFF RTN 2 AUX2 PRE	04
VR521	V8265100	Rotary Variable Resistor	A 20.0K XV012313	2 連 ロータリー V R	EFF RTN 2 AUX3 PRE	04
VR522	V8265100	Rotary Variable Resistor	A 20.0K XV012313	2 連 ロータリー V R	EFF RTN 2 AUX4 PRE	04
VR601	V8264600	Rotary Variable Resistor	A 20.K XV09213YNP	ロータリー V R	SEND AUX1	03
VR602	V8264600	Rotary Variable Resistor	A 20.K XV09213YNP	ロータリー V R	SEND AUX2	03
VR603	V8264600	Rotary Variable Resistor	A 20.K XV09213YNP	ロータリー V R	SEND AUX3	03
VR604	V8264600	Rotary Variable Resistor	A 20.K XV09213YNP	ロータリー V R	SEND AUX4	03
VR605	V8264600	Rotary Variable Resistor	A 20.K XV09213YNP	ロータリー V R	SEND AUX5	03
VR606	V8264600	Rotary Variable Resistor	A 20.K XV09213YNP	ロータリー V R	SEND AUX6	03
VR607	V8264600	Rotary Variable Resistor	A 20.K XV09213YNP	ロータリー V R	SEND EFF1	03
VR608	V8264600	Rotary Variable Resistor	A 20.K XV09213YNP	ロータリー V R	SEND EFF2	03
VR701	WA507500	Slide Variable Resistor	RS6011SY6008	スライド V R	GROUP 1	04
VR702	V9886100	Rotary Variable Resistor	XV012313Y15A15C20K	2 連 ロータリー V R	GROUP 1 PAN	04

*: New Parts

RANK: Japan only

REF NO.	PART NO.	DESCRIPTION		部 品 名	REMARKS	QTY	RANK
VR703	WA507500	Slide Variable Resistor	RS6011SY6008	ス ラ イ ド V R	GROUP 2		04
VR704	V9886100	Rotary Variable Resistor	XV012313Y15A15C20K	2 選 ロ タ リ ー V R	GROUP 2 PAN		04
VR705	WA507500	Slide Variable Resistor	RS6011SY6008	ス ラ イ ド V R	GROUP 3		04
VR706	V9886100	Rotary Variable Resistor	XV012313Y15A15C20K	2 選 ロ タ リ ー V R	GROUP 3 PAN		04
VR707	WA507500	Slide Variable Resistor	RS6011SY6008	ス ラ イ ド V R	GROUP 4		04
VR708	V9886100	Rotary Variable Resistor	XV012313Y15A15C20K	2 選 ロ タ リ ー V R	GROUP 4 PAN		04
VR801	WA507600	Slide Variable Resistor	RS6011DY6009	ニ 選 ス ラ イ ド V R	ST		05
VR802	V8265100	Rotary Variable Resistor	A 20.0K XV012313	2 選 ロ タ リ ー V R	ST SUB OUT		04
VR803	V8539700	Rotary Variable Resistor	C 20K RK14K123	2 選 ロ タ リ ー V R	LPF(MONO)		04
VR804	WA507500	Slide Variable Resistor	RS6011SY6008	ス ラ イ ド V R	MONO		04
VR901	V8265100	Rotary Variable Resistor	A 20.0K XV012313	2 選 ロ タ リ ー V R	2TR IN		04
VR902	V8264600	Rotary Variable Resistor	A 20.K XV09213YNP	ロ タ リ ー V R	TALK BACK		03
VR904	V8265100	Rotary Variable Resistor	A 20.0K XV012313	2 選 ロ タ リ ー V R	PHONES		04
ZD101	VG437100	Zener Diode	MTZ J 4.7B 4.7V	ツ エ ナ ー ダイ オ ー ド			01
ZD201	VG437100	Zener Diode	MTZ J 4.7B 4.7V	ツ エ ナ ー ダイ オ ー ド			01
ZD301	VG437100	Zener Diode	MTZ J 4.7B 4.7V	ツ エ ナ ー ダイ オ ー ド			01
ZD401	VG437100	Zener Diode	MTZ J 4.7B 4.7V	ツ エ ナ ー ダイ オ ー ド			01
*	WD290600	Circuit Board	MASJK1000	シ ー ト M A S J K	(X3707B0)		
C101	V9726500	Electrolytic Cap.	10.00 25.0V	ケ ミ コ ン			01
-108	V9726500	Electrolytic Cap.	10.00 25.0V	ケ ミ コ ン			01
C201	US062100	Ceramic Capacitor-SL(chip)	100P 50V J	チ ッ プ セ ラ (S L)			01
C202	US062100	Ceramic Capacitor-SL(chip)	100P 50V J	チ ッ プ セ ラ (S L)			01
C203	V9726500	Electrolytic Cap.	10.00 25.0V	ケ ミ コ ン			01
C204	V9726500	Electrolytic Cap.	10.00 25.0V	ケ ミ コ ン			01
C205	US062100	Ceramic Capacitor-SL(chip)	100P 50V J	チ ッ プ セ ラ (S L)			01
C206	US062100	Ceramic Capacitor-SL(chip)	100P 50V J	チ ッ プ セ ラ (S L)			01
C207	V9726500	Electrolytic Cap.	10.00 25.0V	ケ ミ コ ン			01
C208	V9726500	Electrolytic Cap.	10.00 25.0V	ケ ミ コ ン			01
C209	US062100	Ceramic Capacitor-SL(chip)	100P 50V J	チ ッ プ セ ラ (S L)			01
C210	US062100	Ceramic Capacitor-SL(chip)	100P 50V J	チ ッ プ セ ラ (S L)			01
C211	V9726500	Electrolytic Cap.	10.00 25.0V	ケ ミ コ ン			01
C212	V9726500	Electrolytic Cap.	10.00 25.0V	ケ ミ コ ン			01
C301	US062220	Ceramic Capacitor-SL(chip)	220P 50V J	チ ッ プ セ ラ (S L)			01
-308	US062220	Ceramic Capacitor-SL(chip)	220P 50V J	チ ッ プ セ ラ (S L)			01
C501	US062220	Ceramic Capacitor-SL(chip)	220P 50V J	チ ッ プ セ ラ (S L)			01
-504	US062220	Ceramic Capacitor-SL(chip)	220P 50V J	チ ッ プ セ ラ (S L)			01
C601	US062220	Ceramic Capacitor-SL(chip)	220P 50V J	チ ッ プ セ ラ (S L)			01
-608	US062220	Ceramic Capacitor-SL(chip)	220P 50V J	チ ッ プ セ ラ (S L)			01
CN101	VK025700	Wire Trap	52147 13P TE	ワ イ ヤ ー ト ラ ッ プ			01
CN201	VK025700	Wire Trap	52147 13P TE	ワ イ ヤ ー ト ラ ッ プ			01
CN301	VK025700	Wire Trap	52147 13P TE	ワ イ ヤ ー ト ラ ッ プ			01
CN401	VK025700	Wire Trap	52147 13P TE	ワ イ ヤ ー ト ラ ッ プ			01
CN501	VK025700	Wire Trap	52147 13P TE	ワ イ ヤ ー ト ラ ッ プ			01
CN601	VK025700	Wire Trap	52147 13P TE	ワ イ ヤ ー ト ラ ッ プ			01
CN701	VK024700	Wire Trap	52147 3P TE	ワ イ ヤ ー ト ラ ッ プ			01
EM701	WA093400	LC Filter	ZJSR5101-223TA	L C フィ ル タ ー E M I			01
JK101	V9812600	Phone Jack	ST MSJ-064-20B B	ホ ー ン コ ネ ク タ	17 L(MONO),25 L(MONO)		01
JK102	V9812600	Phone Jack	ST MSJ-064-20B B	ホ ー ン コ ネ ク タ	18 R,26 R		01
JK103	V9812600	Phone Jack	ST MSJ-064-20B B	ホ ー ン コ ネ ク タ	19 L(MONO),27 L(MONO)		01
JK104	V9812600	Phone Jack	ST MSJ-064-20B B	ホ ー ン コ ネ ク タ	20 R,28 R		01
JK105	V9812600	Phone Jack	ST MSJ-064-20B B	ホ ー ン コ ネ ク タ	21 L,29 L		01
JK106	V9812600	Phone Jack	ST MSJ-064-20B B	ホ ー ン コ ネ ク タ	22 R,30 R		01
JK107	V9812600	Phone Jack	ST MSJ-064-20B B	ホ ー ン コ ネ ク タ	23 L,31 L		01
JK108	V9812600	Phone Jack	ST MSJ-064-20B B	ホ ー ン コ ネ ク タ	24 R,32 R		01
JK109	V9812800	Pin Connector	MSP-247H1-01 NI	ピ ン コ ネ ク タ 4 P	21L/22R/23L/24R, 29L/30R/31L/32R		02
JK201	V9812600	Phone Jack	ST MSJ-064-20B B	ホ ー ン コ ネ ク タ	RETURN 1 L(MONO)		01
JK202	V9812600	Phone Jack	ST MSJ-064-20B B	ホ ー ン コ ネ ク タ	RETURN 1 R		01
JK203	V9812600	Phone Jack	ST MSJ-064-20B B	ホ ー ン コ ネ ク タ	RETURN 2 L(MONO)		01
JK204	V9812600	Phone Jack	ST MSJ-064-20B B	ホ ー ン コ ネ ク タ	RETURN 2 R		01
JK205	V9812800	Pin Connector	MSP-247H1-01 NI	ピ ン コ ネ ク タ 4 P	2TR IN L/R,REC OUT L/R		02
JK301	V9812600	Phone Jack	ST MSJ-064-20B B	ホ ー ン コ ネ ク タ	SEND AUX1		01
JK302	V9812600	Phone Jack	ST MSJ-064-20B B	ホ ー ン コ ネ ク タ	SEND AUX2		01
JK303	V9812600	Phone Jack	ST MSJ-064-20B B	ホ ー ン コ ネ ク タ	SEND AUX3		01
JK304	V9812600	Phone Jack	ST MSJ-064-20B B	ホ ー ン コ ネ ク タ	SEND AUX4		01
JK305	V9812600	Phone Jack	ST MSJ-064-20B B	ホ ー ン コ ネ ク タ	SEND AUX5		01
JK306	V9812600	Phone Jack	ST MSJ-064-20B B	ホ ー ン コ ネ ク タ	SEND AUX6		01
JK307	V9812600	Phone Jack	ST MSJ-064-20B B	ホ ー ン コ ネ ク タ	SEND EFF1		01
JK308	V9812600	Phone Jack	ST MSJ-064-20B B	ホ ー ン コ ネ ク タ	SEND EFF2		01

*: New Parts

RANK: Japan only

REF NO.	PART NO.	DESCRIPTION	部 品 名	REMARKS	QTY	RANK
JK401	V9812600	Phone Jack	ST MSJ-064-20B B	ホ ー ン コ ネ ク タ		01
JK402	V9812600	Phone Jack	ST MSJ-064-20B B	ホ ー ン コ ネ ク タ		01
JK403	V9812600	Phone Jack	ST MSJ-064-20B B	ホ ー ン コ ネ ク タ		01
JK404	V9812600	Phone Jack	ST MSJ-064-20B B	ホ ー ン コ ネ ク タ		01
JK501	V9812600	Phone Jack	ST MSJ-064-20B B	ホ ー ン コ ネ ク タ		01
JK502	V9812600	Phone Jack	ST MSJ-064-20B B	ホ ー ン コ ネ ク タ		01
JK503	V9812600	Phone Jack	ST MSJ-064-20B B	ホ ー ン コ ネ ク タ		01
JK504	V9812600	Phone Jack	ST MSJ-064-20B B	ホ ー ン コ ネ ク タ		01
JK505	V9812600	Phone Jack	ST MSJ-064-20B B	ホ ー ン コ ネ ク タ		01
JK506	V9812600	Phone Jack	ST MSJ-064-20B B	ホ ー ン コ ネ ク タ		01
JK601	V9813000	Cannon Connector	JACK XLR-301P-A	キ ャ ノ ン コ ネ ク タ		03
JK602	V9813000	Cannon Connector	JACK XLR-301P-A	キ ャ ノ ン コ ネ ク タ		03
JK603	V9813000	Cannon Connector	JACK XLR-301P-A	キ ャ ノ ン コ ネ ク タ		03
JK604	V9812600	Phone Jack	ST MSJ-064-20B B	ホ ー ン コ ネ ク タ		01
JK605	V9812600	Phone Jack	ST MSJ-064-20B B	ホ ー ン コ ネ ク タ		01
JK701	V9812600	Phone Jack	ST MSJ-064-20B B	ホ ー ン コ ネ ク タ		01
R101	RD358220	Carbon Resistor (chip)	220.0K 63M J	チ ッ プ 抵 抗		01
-108	RD358220	Carbon Resistor (chip)	220.0K 63M J	チ ッ プ 抵 抗		01
R201	RD355220	Carbon Resistor (chip)	220.0 63M J	チ ッ プ 抵 抗		01
-206	RD355220	Carbon Resistor (chip)	220.0 63M J	チ ッ プ 抵 抗		01
R207	RD358100	Carbon Resistor (chip)	100.0K 63M J	チ ッ プ 抵 抗		01
R208	RD358100	Carbon Resistor (chip)	100.0K 63M J	チ ッ プ 抵 抗		01
R209	RD356150	Carbon Resistor (chip)	1.5K 63M J	チ ッ プ 抵 抗		01
R210	RD356150	Carbon Resistor (chip)	1.5K 63M J	チ ッ プ 抵 抗		01
R211	RD356120	Carbon Resistor (chip)	1.2K 63M J	チ ッ プ 抵 抗		01
R212	RD356120	Carbon Resistor (chip)	1.2K 63M J	チ ッ プ 抵 抗		01
R301	RD354750	Carbon Resistor (chip)	75.0 63M J	チ ッ プ 抵 抗		01
-316	RD354750	Carbon Resistor (chip)	75.0 63M J	チ ッ プ 抵 抗		01
R401	RD355330	Carbon Resistor (chip)	330.0 63M J	チ ッ プ 抵 抗		01
-404	RD355330	Carbon Resistor (chip)	330.0 63M J	チ ッ プ 抵 抗		01
R501	RD354750	Carbon Resistor (chip)	75.0 63M J	チ ッ プ 抵 抗		01
-508	RD354750	Carbon Resistor (chip)	75.0 63M J	チ ッ プ 抵 抗		01
R509	RD355330	Carbon Resistor (chip)	330.0 63M J	チ ッ プ 抵 抗		01
R510	RD355330	Carbon Resistor (chip)	330.0 63M J	チ ッ プ 抵 抗		01
R601	RD354750	Carbon Resistor (chip)	75.0 63M J	チ ッ プ 抵 抗		01
-604	RD354750	Carbon Resistor (chip)	75.0 63M J	チ ッ プ 抵 抗		01
*	WD290800	Circuit Board	PS1000	シ ー ト P S	(X3709D0)	
	--	Wiring Assembly	1P #18 PS	線 材 A s s y	(WD29750)	
C200	WC039400	Mylar Capacitor	0.1000 250V J ST	マ イ ラ ー コ ン		
C201	WC039400	Mylar Capacitor	0.1000 250V J ST	マ イ ラ ー コ ン		
C202	V9727100	Electrolytic Cap.	4700 35.0V	ケ ミ コ ン		
-205	V9727100	Electrolytic Cap.	4700 35.0V	ケ ミ コ ン		
C206	VF611200	Monolithic Ceramic Cap.	0.100 50V Z	積 層 セ ラ コ ン		02
-209	VF611200	Monolithic Ceramic Cap.	0.100 50V Z	積 層 セ ラ コ ン		02
C210	V9726600	Electrolytic Cap.	47.00 25.0V	ケ ミ コ ン		01
-213	V9726600	Electrolytic Cap.	47.00 25.0V	ケ ミ コ ン		01
C214	WC039400	Mylar Capacitor	0.1000 250V J ST	マ イ ラ ー コ ン		
C215	WC039400	Mylar Capacitor	0.1000 250V J ST	マ イ ラ ー コ ン		
C300	VS589000	Ceramic Capacitor-E	4700P 500V M	セ ラ コ ン E		01
C301	VS589000	Ceramic Capacitor-E	4700P 500V M	セ ラ コ ン E		01
C302	V9727100	Electrolytic Cap.	4700 35.0V	ケ ミ コ ン		
C305	VF611200	Monolithic Ceramic Cap.	0.100 50V Z	積 層 セ ラ コ ン		02
C306	V9726400	Electrolytic Cap.	100.00 16.0V	ケ ミ コ ン		01
C310	VS589000	Ceramic Capacitor-E	4700P 500V M	セ ラ コ ン E		01
C311	VS589000	Ceramic Capacitor-E	4700P 500V M	セ ラ コ ン E		01
C400	VS589000	Ceramic Capacitor-E	4700P 500V M	セ ラ コ ン E		01
C401	VS589000	Ceramic Capacitor-E	4700P 500V M	セ ラ コ ン E		01
C402	WA264600	Electrolytic Cap.	470.00 100.0V	ケ ミ コ ン		
C403	WA264600	Electrolytic Cap.	470.00 100.0V	ケ ミ コ ン		
C404	V9728500	Electrolytic Cap.	4.7 100.0V	ケ ミ コ ン		01
C405	VF611200	Monolithic Ceramic Cap.	0.100 50V Z	積 層 セ ラ コ ン		02
C406	VF611200	Monolithic Ceramic Cap.	0.100 50V Z	積 層 セ ラ コ ン		02
C407	V9728300	Electrolytic Cap.	47.00 63.0V	ケ ミ コ ン		01
C408	V9728300	Electrolytic Cap.	47.00 63.0V	ケ ミ コ ン		01
C409	VS589000	Ceramic Capacitor-E	4700P 500V M	セ ラ コ ン E		01
C410	VS589000	Ceramic Capacitor-E	4700P 500V M	セ ラ コ ン E		01
C500	VS589000	Ceramic Capacitor-E	4700P 500V M	セ ラ コ ン E		01
-503	VS589000	Ceramic Capacitor-E	4700P 500V M	セ ラ コ ン E		01
C504	V9727100	Electrolytic Cap.	4700 35.0V	ケ ミ コ ン		

*: New Parts

RANK: Japan only

REF NO.	PART NO.	DESCRIPTION		部 品 名	REMARKS	QTY	RANK
C505	VF611200	Monolithic Ceramic Cap.	0.100 50V Z	積層セラコン			02
C506	V9726400	Electrolytic Cap.	100.00 16.0V	ケミコン			01
CN100	LB932040	Base Post Connector	VH 4P TE	ベースポスト			01
CN101	LB932030	Base Post Connector	VH 3P TE	ベースポスト			01
CN102	LB932090	Base Post Connector	VH 9P TE	ベースポスト			01
CN103	VB390700	Connector Base Post	PH 11P TE	コネクタベースポスト			01
CN104	VB390200	Connector Base Post	PH 6P TE	コネクタベースポスト			01
CN105	VB389800	Connector Base Post	PH 2P TE	コネクタベースポスト			01
D200	VN771700	Diode	D1NS4	ダイオード			01
-203	VN771700	Diode	D1NS4	ダイオード			01
D301	WD543900	Diode	1N4004 DO-41	ダイオード			
D400	WD543900	Diode	1N4004 DO-41	ダイオード			
-403	WD543900	Diode	1N4004 DO-41	ダイオード			
D500	WD543900	Diode	1N4004 DO-41	ダイオード			
DB200	VV518200	Diode Stack	PBU403 4.0A 200V	ダイオードスタック			03
DB300	IH001120	Diode Stack	S2VB20 2.0A 200V	ダイオードスタック			03
DB500	IH001120	Diode Stack	S2VB20 2.0A 200V	ダイオードスタック			03
F100	KB000790	Fuse	T 4.00AL/250V S	ヒューズ			01
F200	KB000790	Fuse	T 4.00AL/250V S	ヒューズ			01
F201	KB000790	Fuse	T 4.00AL/250V S	ヒューズ			01
F300	KB001660	Fuse	T 1.60AL/250V S	ヒューズ			01
F400	KB002610	Fuse	T 800mAL/250V S	ヒューズ 250V			02
F500	KB000760	Fuse	T 3.15AL/250V S	ヒューズ			01
FZ100	VU801500	Fuse Holder	WL-210A	ヒューズホルダ		2	01
FZ200	VU801500	Fuse Holder	WL-210A	ヒューズホルダ		2	01
FZ201	VU801500	Fuse Holder	WL-210A	ヒューズホルダ		2	01
FZ300	VU801500	Fuse Holder	WL-210A	ヒューズホルダ		2	01
FZ400	VU801500	Fuse Holder	WL-210A	ヒューズホルダ		2	01
FZ500	VU801500	Fuse Holder	WL-210A	ヒューズホルダ		2	01
IC200	XD853A00	IC	NJM7815FA	IC	REGURATOR +15V		03
IC201	XD853A00	IC	NJM7815FA	IC	REGURATOR +15V		03
IC202	XD854A00	IC	NJM7915FA	IC	REGURATOR -15V		03
IC203	XD854A00	IC	NJM7915FA	IC	REGURATOR -15V		03
IC300	XJ608A00	IC	NJM7812FA	IC	REGURATOR +12V		02
IC400	XJ607A00	IC	NJM7805FA	IC	REGURATOR +5V		02
IC500	XJ607A00	IC	NJM7805FA	IC	REGURATOR +5V		02
K100	WC533400	GND Plate	MLA8	プレート GND			
R200	HF457100	Carbon Resistor	10.0K 1/4 J	カーボン抵抗			01
-203	HF457100	Carbon Resistor	10.0K 1/4 J	カーボン抵抗			01
R204	HF457150	Carbon Resistor	15.0K 1/4 J	カーボン抵抗			01
R205	HF456100	Carbon Resistor	1.0K 1/4 J	カーボン抵抗			01
R206	HF456470	Carbon Resistor	4.7K 1/4 J	カーボン抵抗			01
R207	VC758900	Metal Oxide Film Resistor	120.0 2W J	酸化金属被膜抵抗			01
R400	HF457100	Carbon Resistor	10.0K 1/4 J	カーボン抵抗			01
R401	HF457220	Carbon Resistor	22.0K 1/4 J	カーボン抵抗			01
R402	HF457680	Carbon Resistor	68.0K 1/4 J	カーボン抵抗			01
R403	HF458100	Carbon Resistor	100.0K 1/4 J	カーボン抵抗			01
R404	HF457680	Carbon Resistor	68.0K 1/4 J	カーボン抵抗			01
TH1	WB428700	Protector Switch	RUE090-AP 0.9A30V	ポリスイッチ			
TH2	WB428700	Protector Switch	RUE090-AP 0.9A30V	ポリスイッチ			
TR400	VQ547300	Transistor	2SC4793 (HFE)	トランジスタ			03
TR401	IC1815M0	Transistor	2SC1815 Y,GR	トランジスタ			01
TR402	IC1815M0	Transistor	2SC1815 Y,GR	トランジスタ			01
ZD400	VG442900	Zener Diode	MTZ J 27.0B 27.0V	ツェナーダイオード			01
ZD401	VG443700	Zener Diode	MTZ J 33.0B 33.0V	ツェナーダイオード			01
ZD402	VG441100	Zener Diode	MTZ J 16.0B 16.0V	ツェナーダイオード			01
ZD403	VG442900	Zener Diode	MTZ J 27.0B 27.0V	ツェナーダイオード			01
ZD406	VG438900	Zener Diode	MTZ J 8.2B 8.2V	ツェナーダイオード			01
	X5569A00	Power Transformer	PSE A MG32	電源トランス MG32	J		
	X5570A00	Power Transformer	UL A MG32	電源トランス MG32	U.V		
	X5571A00	Power Transformer	CE A MG32	電源トランス MG32	H.B.W.K.O		
	VP184000	Push Switch	SDDL B1	プッシュ SW			03
	WD298900	AC-IN Connector	ACINLET R-301(B18)	AC IN LET 東線	AC IN		
	V7682400	Capacitor	1000P 250V J.U.C.S	規格認定コン	KH		01

MIXING CONSOLE

MG24/14FX

MG32/14FX

CIRCUIT DIAGRAM

■ CONTENTS (目次)

BLOCK DIAGRAM & LEVEL DIAGRAM (ブロックダイアグラム&レベルダイアグラム)	3
OVERALL CIRCUIT DIAGRAM (総回路図)	
DSP	4
IN	5-9
INJK	10
MAS 1/4	11-18
MAS 2/4	18
MAS 3/4	14
MAS 4/4	18
MASJK	19, 20
PS	21

Notation for Circuit Diagrams (回路図表記上の注意)

1. How to identify inter-sheet connectors (シート間コネクタの読み方について)

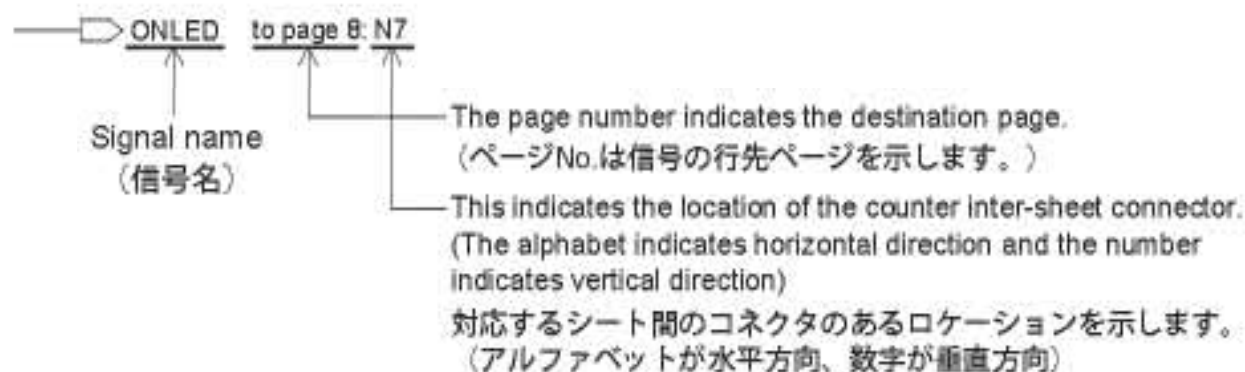

Note: See parts list for details of circuit board component parts.

注：シートの部品詳細はパーツリストをご参照ください。

OVERALL CIRCUIT DIAGRAM 1/18 (DSP)

MG24/14FX
MG32/14FX

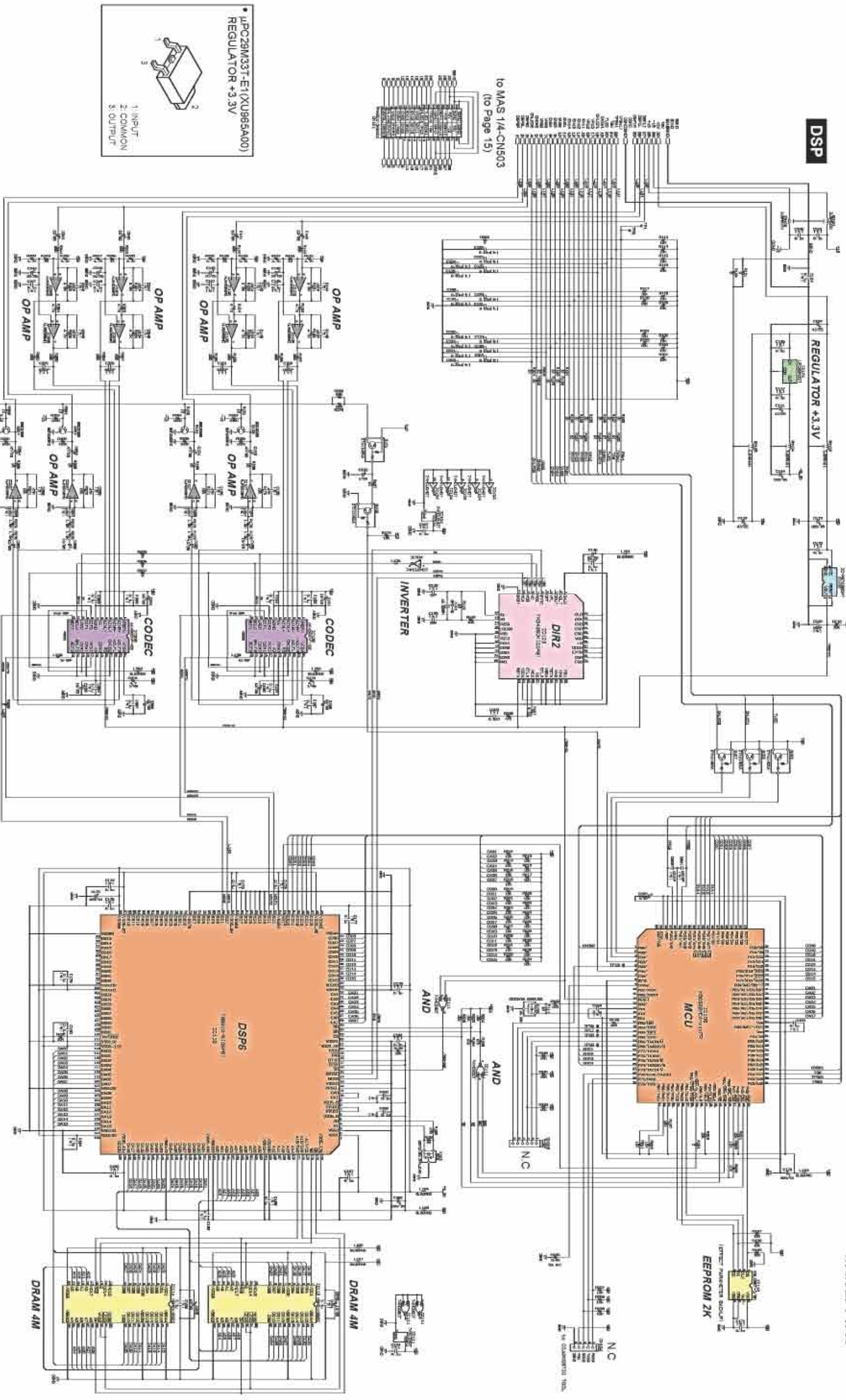

to MAS 1/4-CNS03
(to Page 15)

• uPC29M33T-E1(XU985A00)
REGULATOR +3.3V

1: INPUT
2: COMMON
3: OUTPUT

28CC1-8833032

(㊦) : Ceramic Capacitor (セラミックコンデンサー)
(▽) : Mylar Capacitor (マイラーコンデンサー)

* NOTE: R113, R103, R104, R304 is not necessary component.

OVERALL CIRCUIT DIAGRAM 2/18 (IN)

MG24/14FX
MG32/14FX

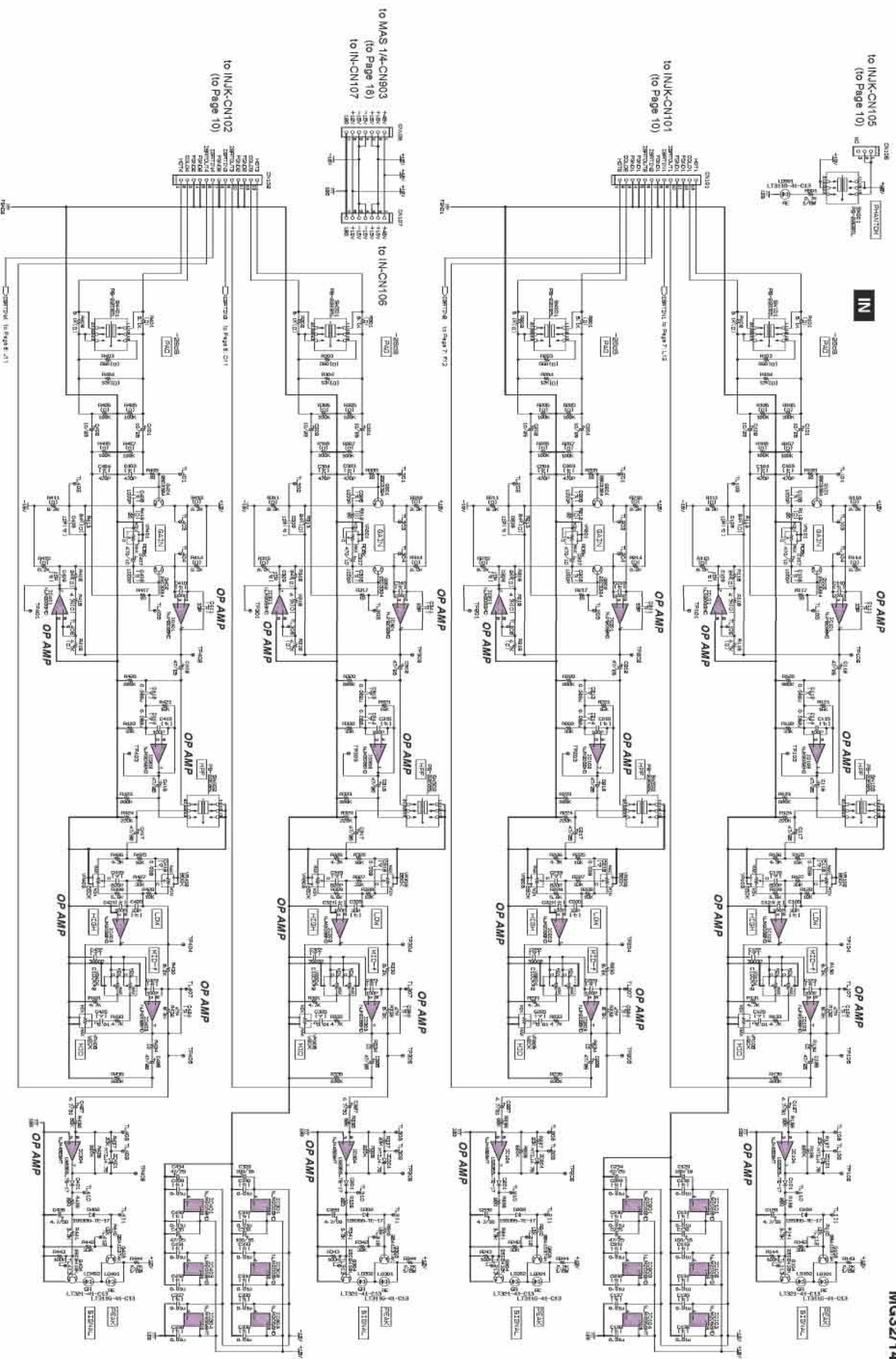

28CC1-8833028-1

- (C) : Ceramic Capacitor (セラミックコンデンサー)
- (V) : Mylar Capacitor (マイラーコンデンサー)
- (D) : Metal Film Resistor (チップ金属被膜抵抗)

OVERALL CIRCUIT DIAGRAM 3/18 (IN)

MG24/14FX
MG32/14FX

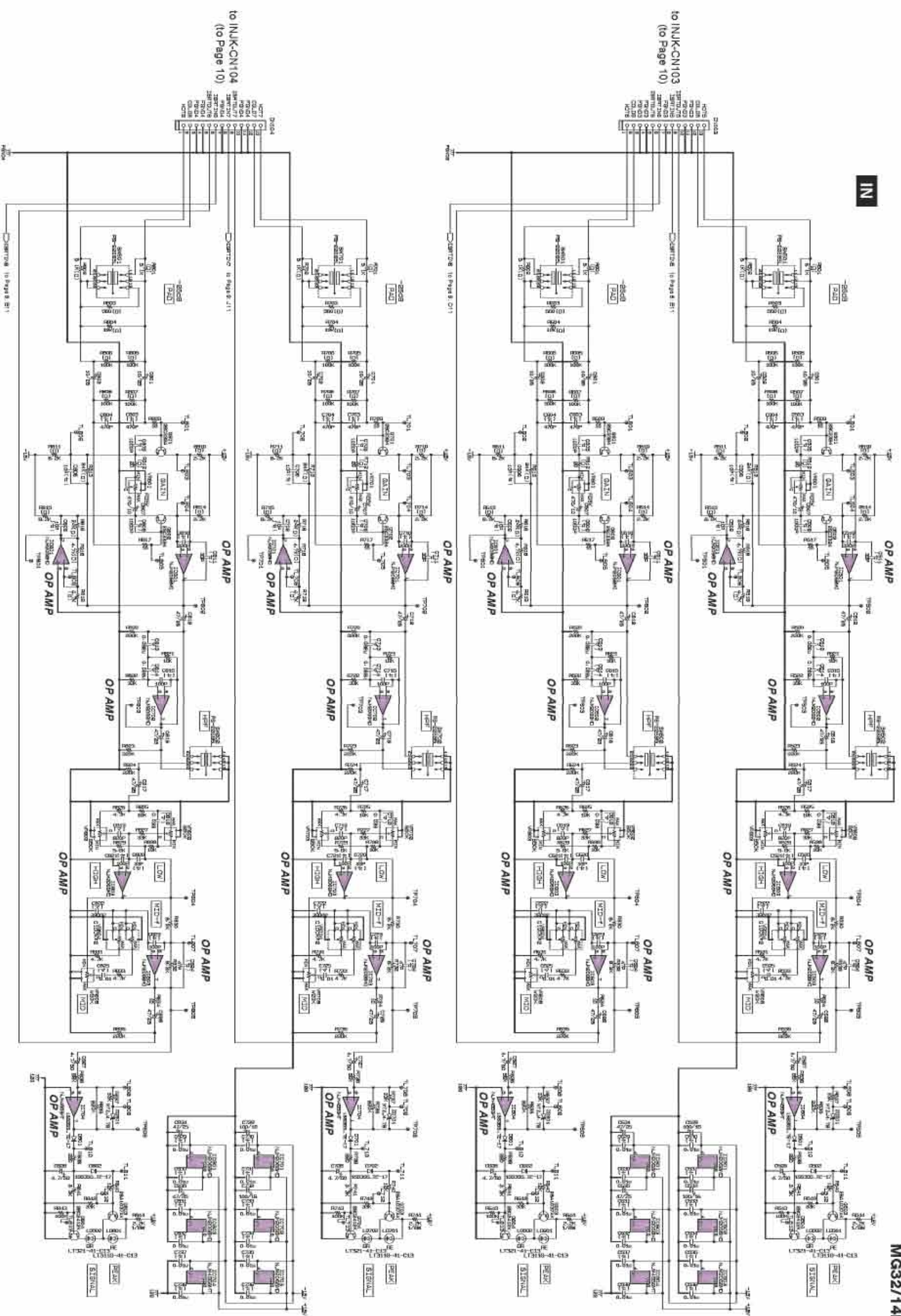

to INJK-CN103
(to Page 10)

to INJK-CN104
(to Page 10)

28CC1-8833028-2

(C) : Ceramic Capacitor (セラミックコンデンサー)
 (V) : Mylar Capacitor (マイラーコンデンサー)
 (D) : Metal Film Resistor (チップ) (チップ金属被膜抵抗)

OVERALL CIRCUIT DIAGRAM 4/18 (IN)

MG24/14FX
MG32/14FX

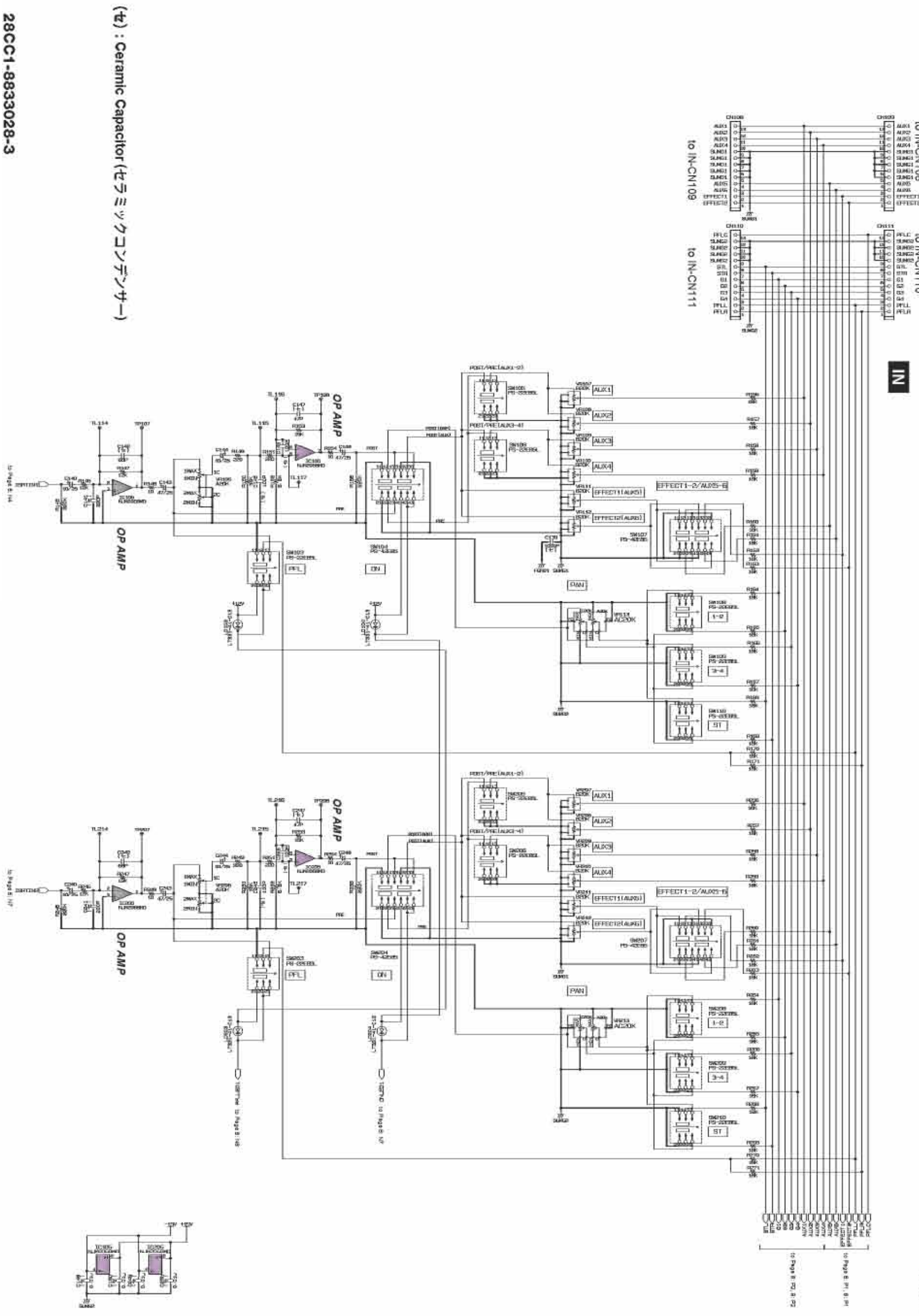

(注) : Ceramic Capacitor (セラミックコンデンサー)

28CC1-8833028-3

Q P O N M L K J I H G F E D C B A

OVERALL CIRCUIT DIAGRAM 5/18 (IN)

MG24/14FX
MG32/14FX

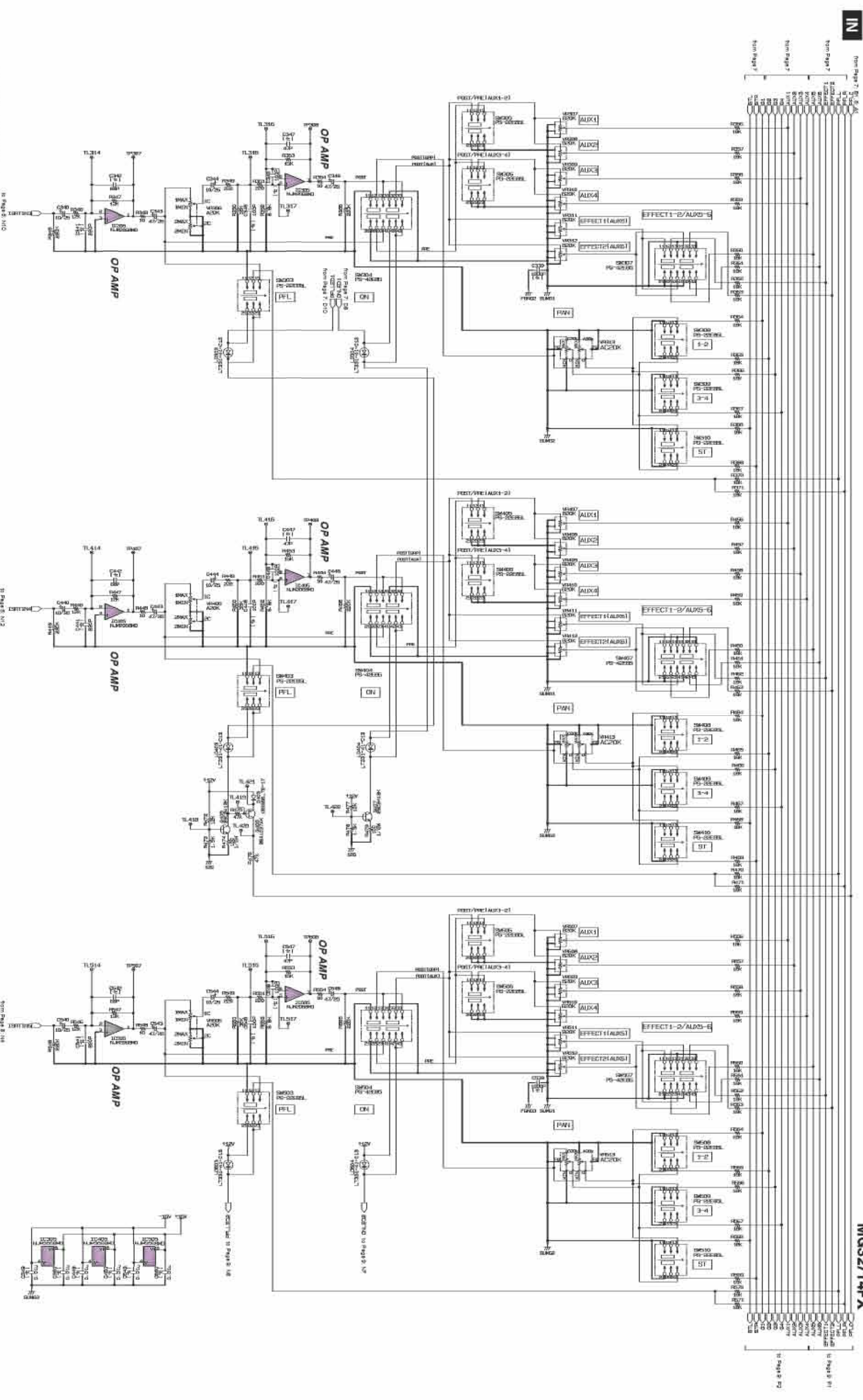

28CC1-8833028-4

12

8

OVERALL CIRCUIT DIAGRAM 6/18 (IN)

MG24/14FX
MG32/14FX

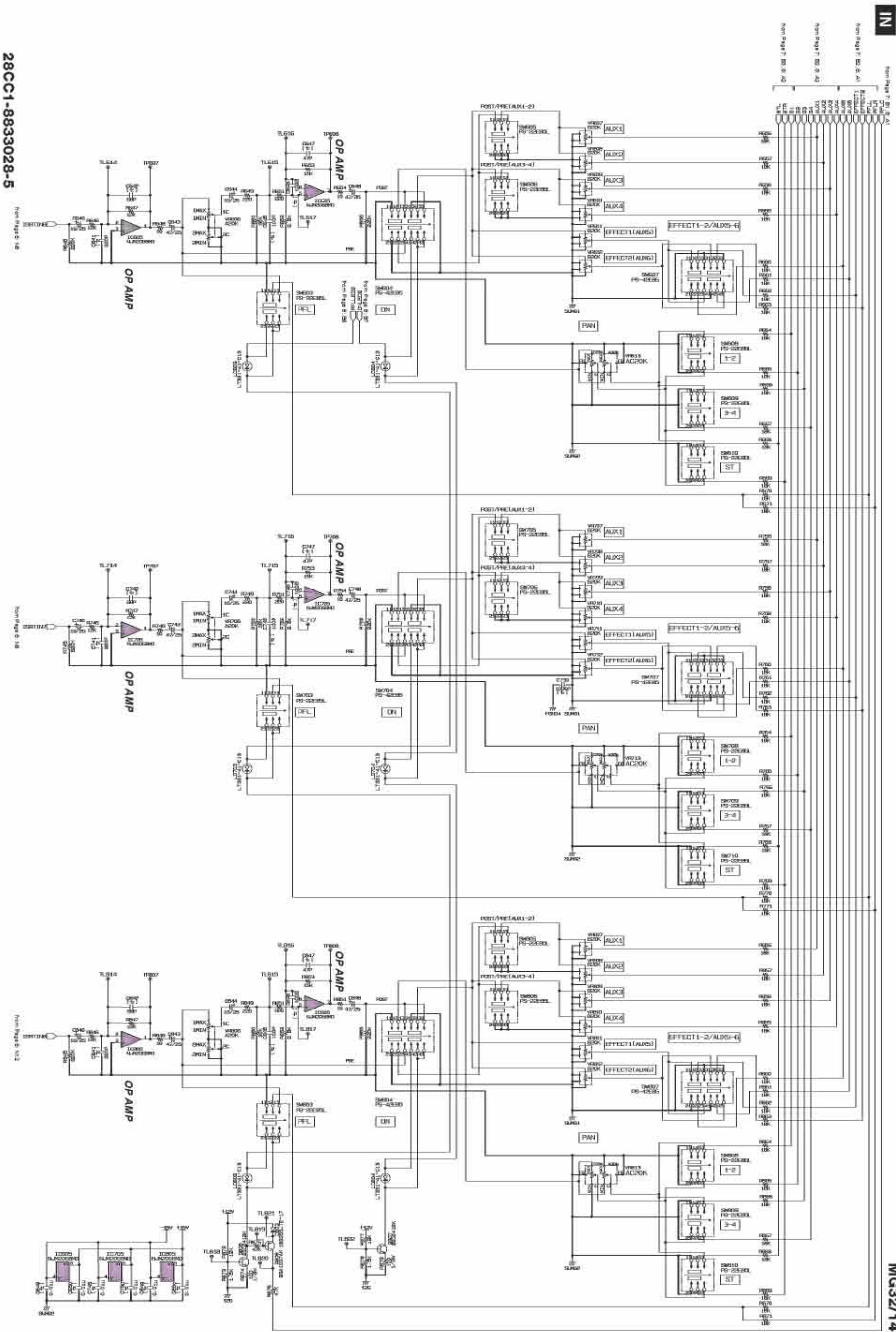

28CC1-8833028-5

OVERALL CIRCUIT DIAGRAM 7/18 (INJK)

MG24/14FX
MG32/14FX

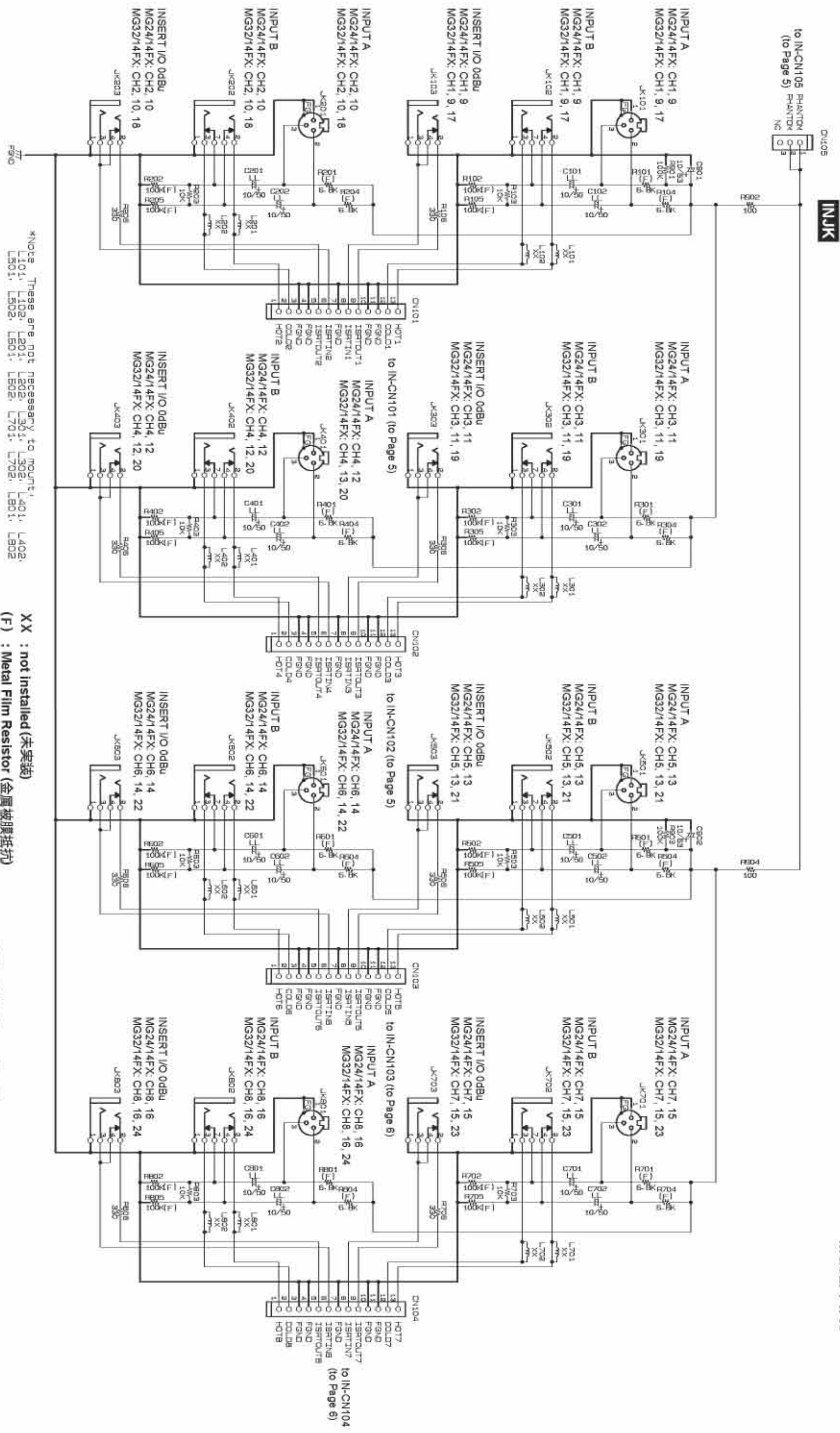

*Note These are not necessary to mount
L101, L102, L201, L301, L401, L402,
L501, L502, L801, L802, L701, L702, L801, L802

XX : not installed (未実装)
(F) : Metal Film Resistor (金属被膜抵抗)
(LL) : Low Leakage Current Electrolytic Capacitor (低漏れ電流電解コンデンサー)

OVERALL CIRCUIT DIAGRAM 8/18 (MAS 1/4)

MG24/14FX
MG32/14FX

MAS 1/4

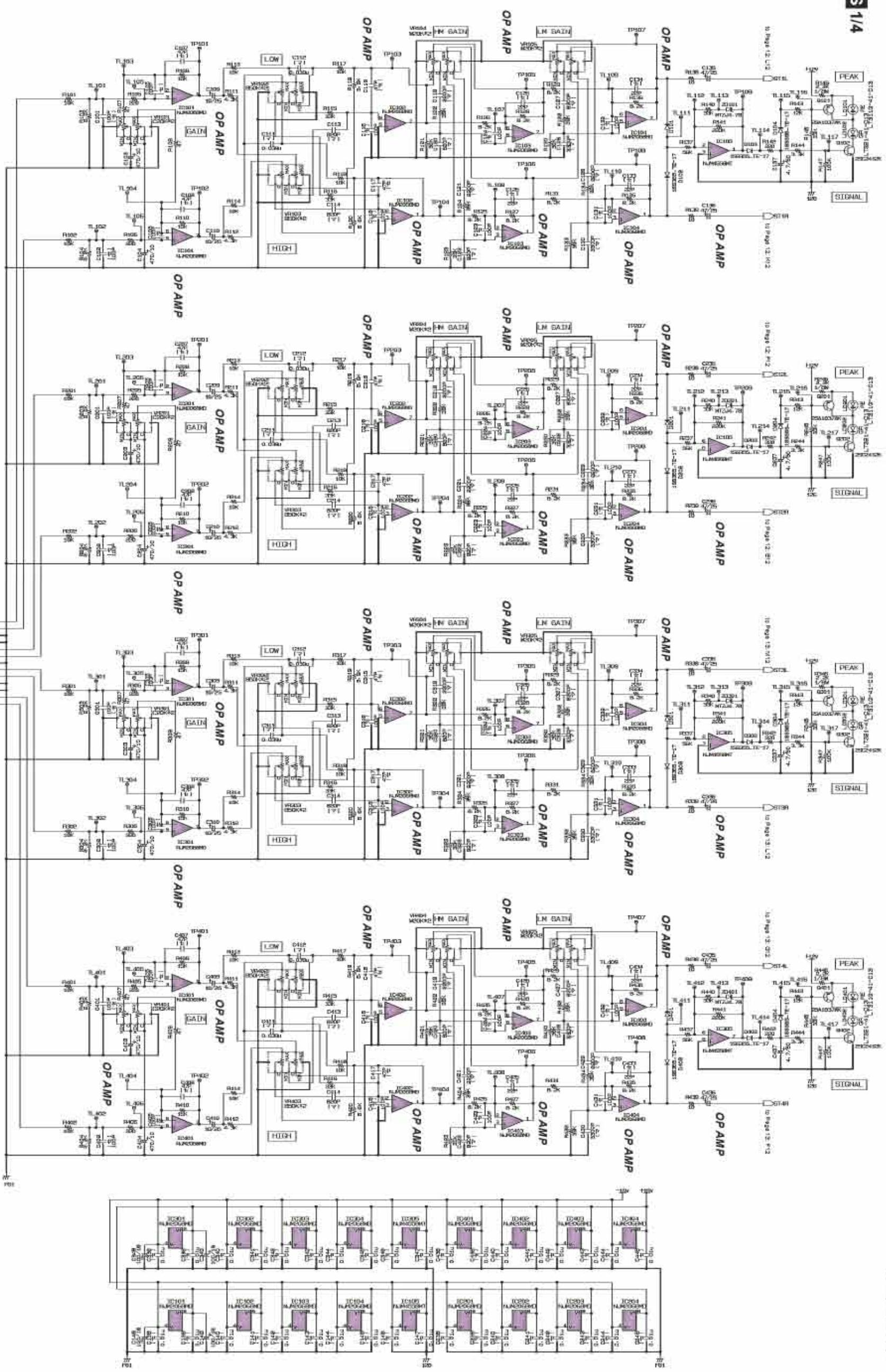

28CC1-8633027-1

(セラ) : Ceramic Capacitor (セラミックコンデンサー)
(マイ) : Mylar Capacitor (マイラーコンデンサー)

OVERALL CIRCUIT DIAGRAM 9/18 (MAS 1/4)

MG24/14FX
MG32/14FX

MAS 1/4

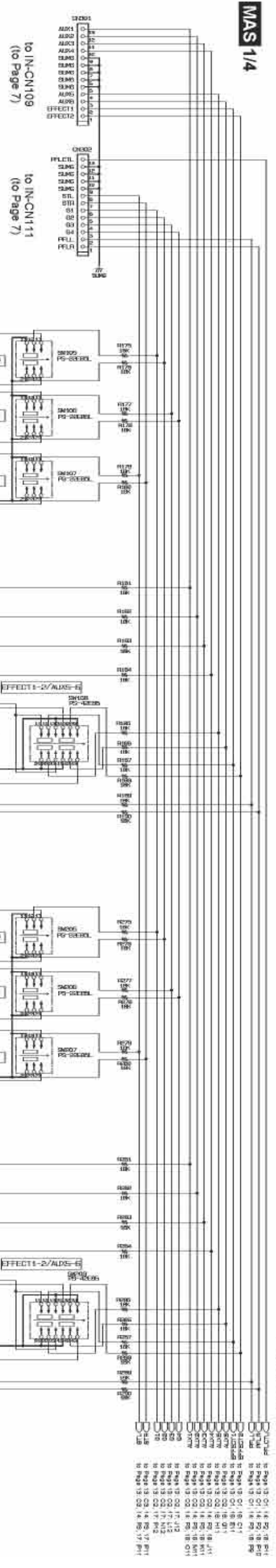

(注) : Ceramic Capacitor (セラミックコンデンサー)

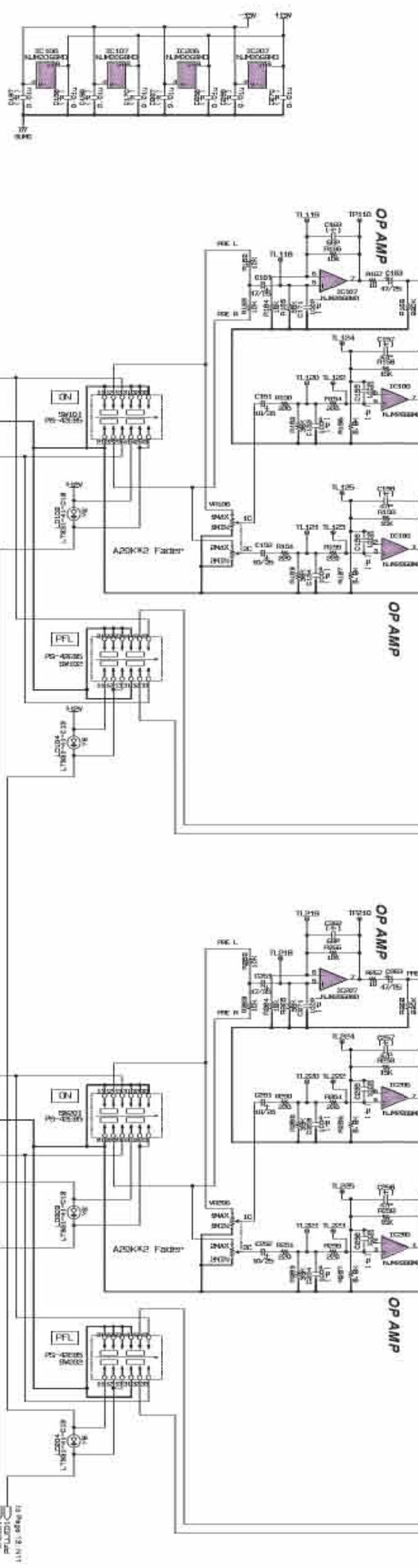

28CC1-8833027-2

From Page 11: 09 From Page 11: 10

From Page 11: 13 From Page 11: 10

11 Page 13: 117
12 Page 13: 118
13 Page 13: 119

OVERALL CIRCUIT DIAGRAM 10/18 (MAS 1/4)

MG24/14FX
MG32/14FX

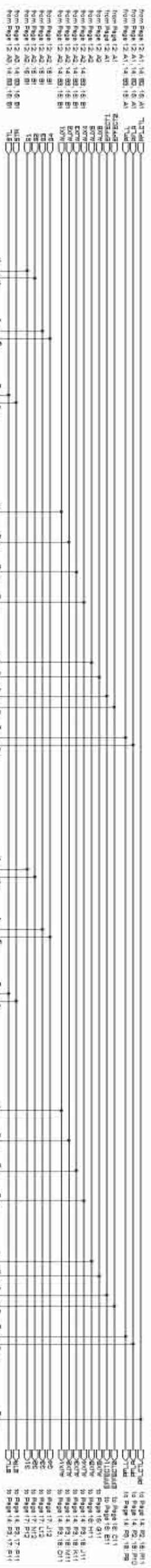

MAS 1/4

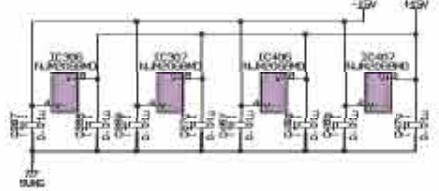

28CC1-8833027-3

(注) : Ceramic Capacitor (セラミックコンデンサー)

OVERALL CIRCUIT DIAGRAM 1/18 (MAS 1/4, MAS 3/4)

MG24/14FX
MG32/14FX

MAS 1/4

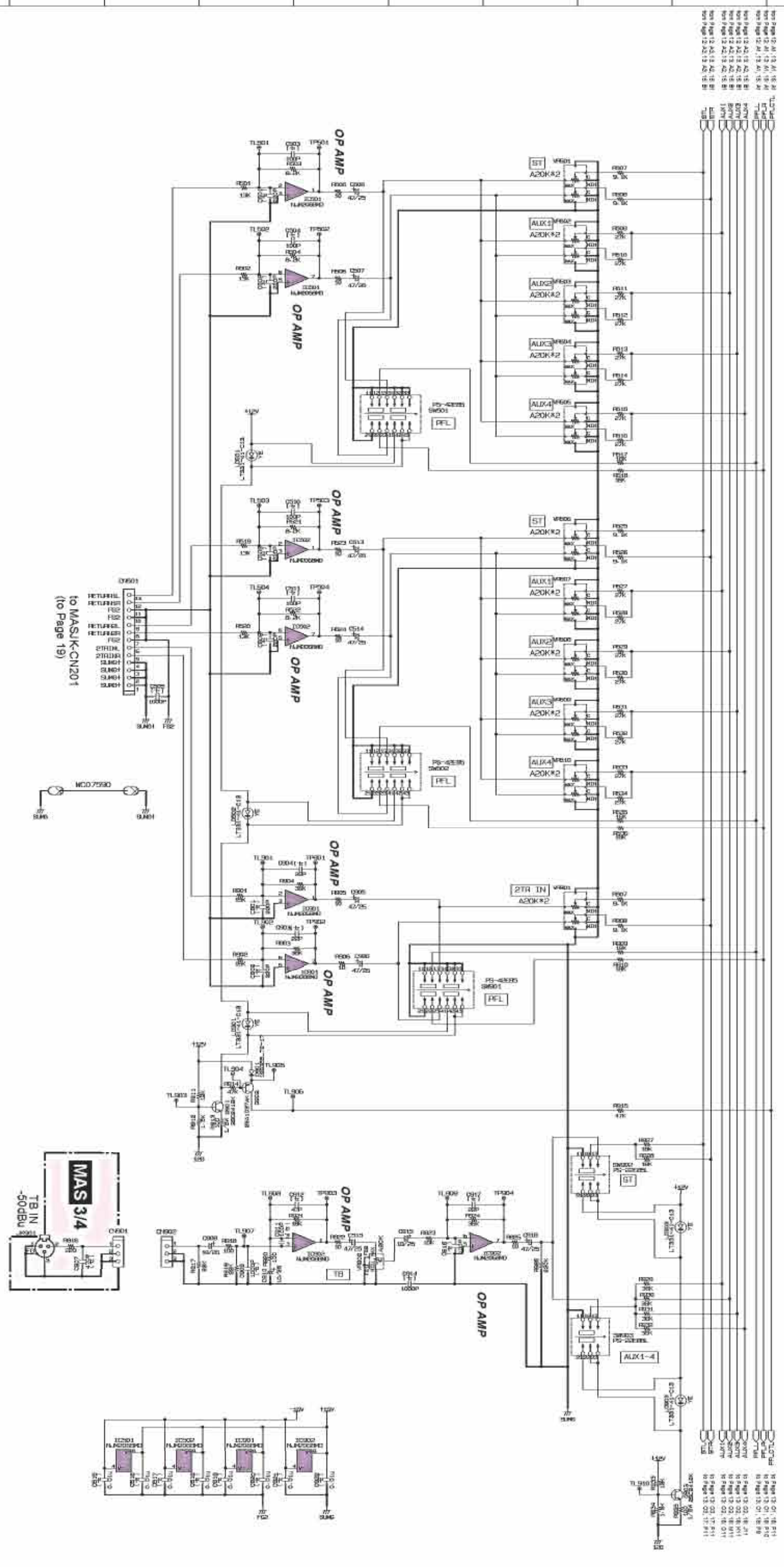

to MAS/J-CN201
(to Page 19)

(C) : Ceramic Capacitor (セラミックコンデンサー)

28CC1-8833027-4

OVERALL CIRCUIT DIAGRAM 12/18 (MAS 1/4)

MAS 1/4

to DSP-CN101 (to Page 4)

MG24/14FX
MG32/14FX

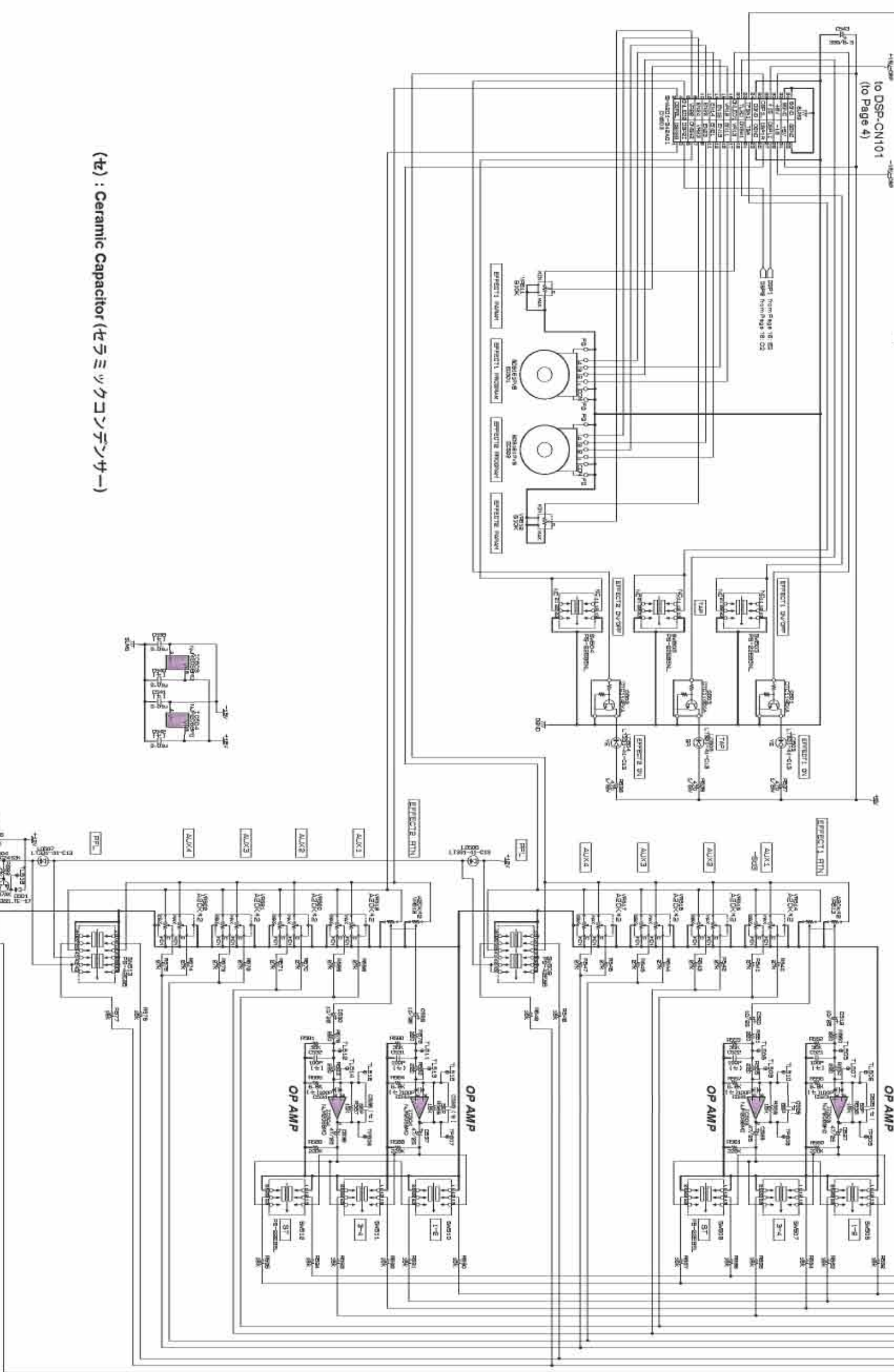

(C) : Ceramic Capacitor (セラミックコンデンサー)

28CC1-8833027-5

OVERALL CIRCUIT DIAGRAM 13/18 (MAS 1/4)

MG24/14FX
MG32/14FX

MAS 1/4

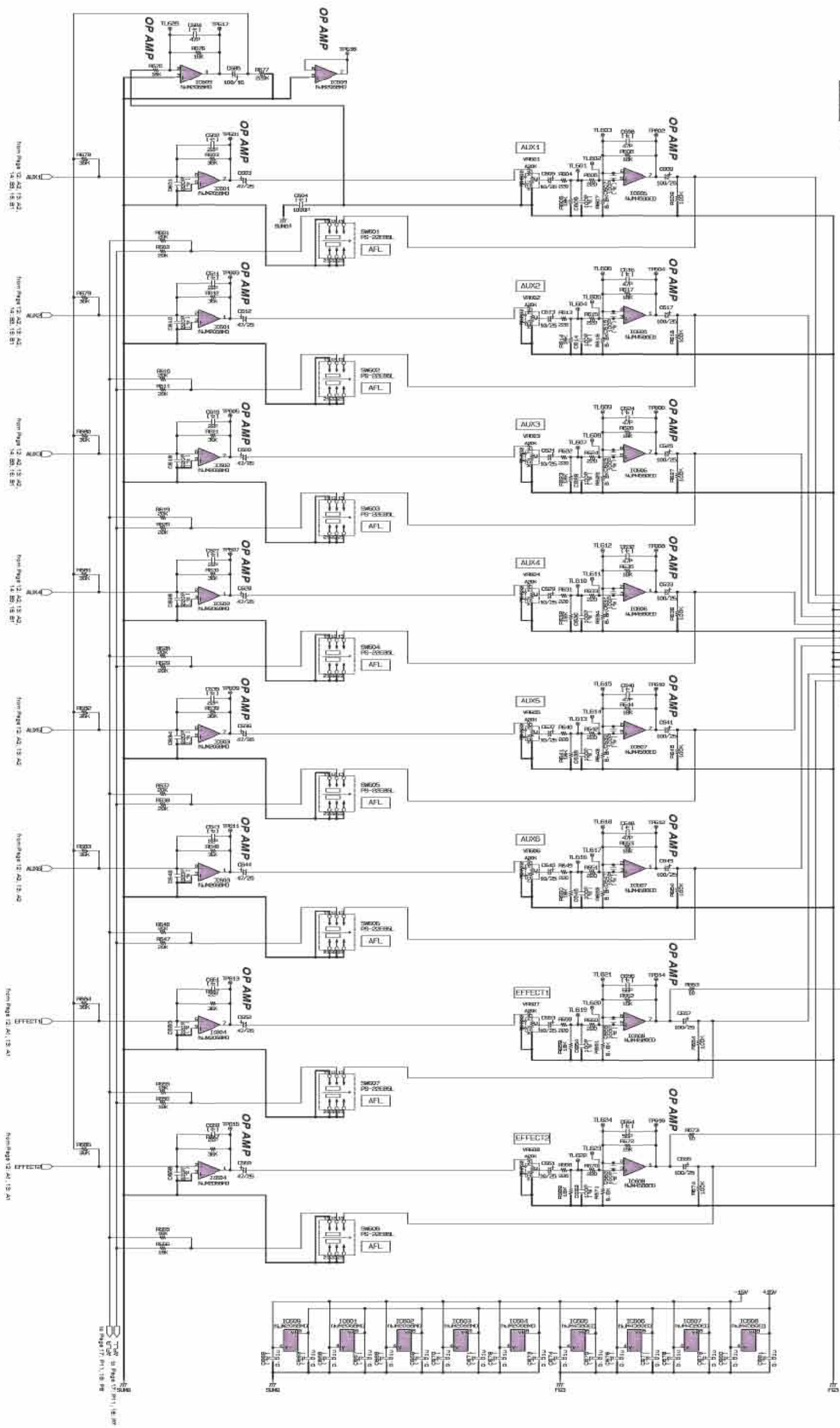

28CC1-8833027-6

(注) : Ceramic Capacitor (セラミックコンデンサ)

OVERALL CIRCUIT DIAGRAM 15/18 (MAS 1/4, 2/4, 4/4)

MG24/14FX
MG32/14FX

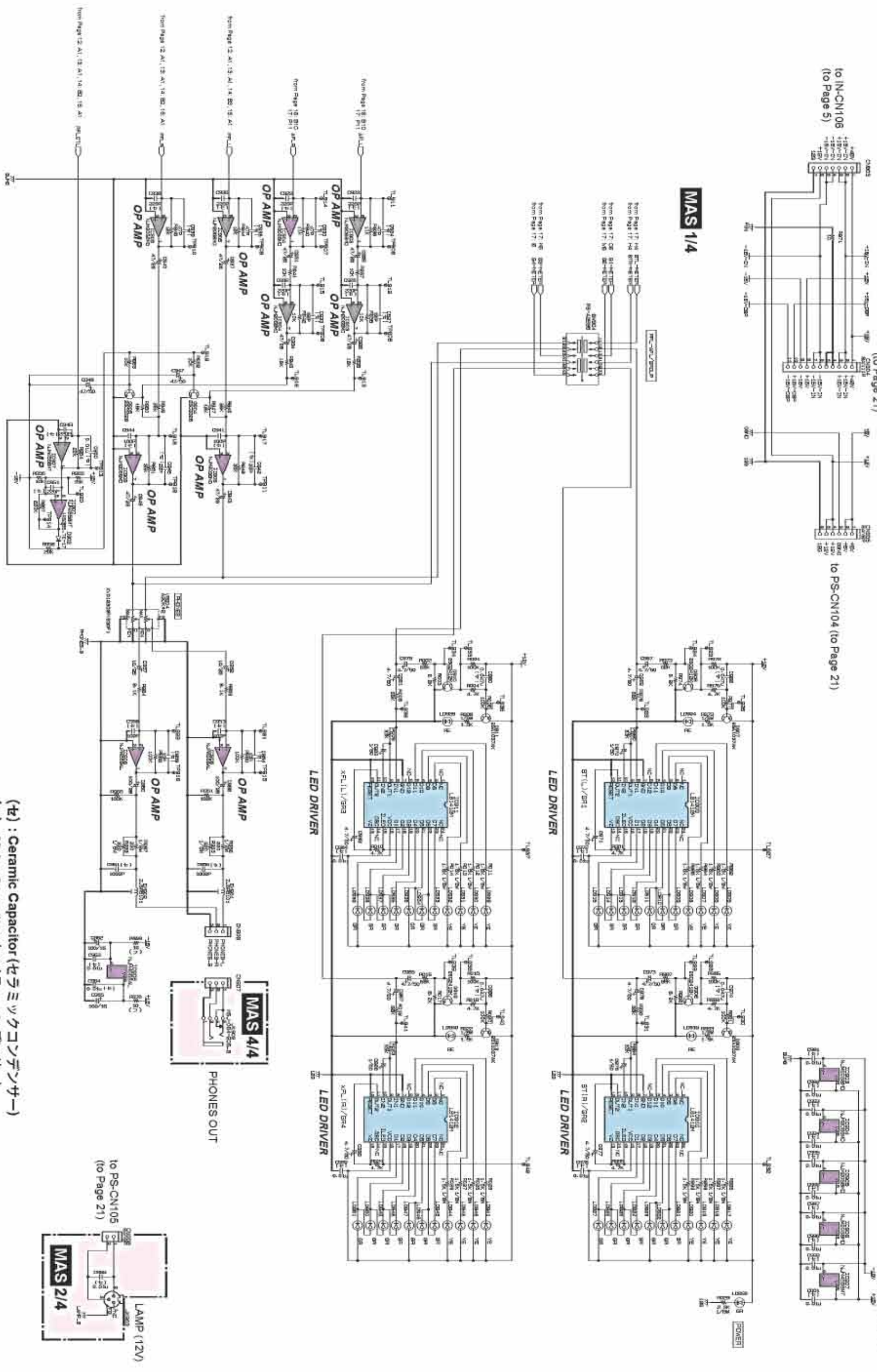

- (セ) : Ceramic Capacitor (セラミックコンデンサー)
- (マ) : Mylar Capacitor (マイラーコンデンサー)
- (リ) : Flame Proof C. Resistor (不燃化カーボン抵抗)

28CC1-8833027-8

OVERALL CIRCUIT DIAGRAM 16/18 (MASJK)

MG24/14FX
MG32/14FX

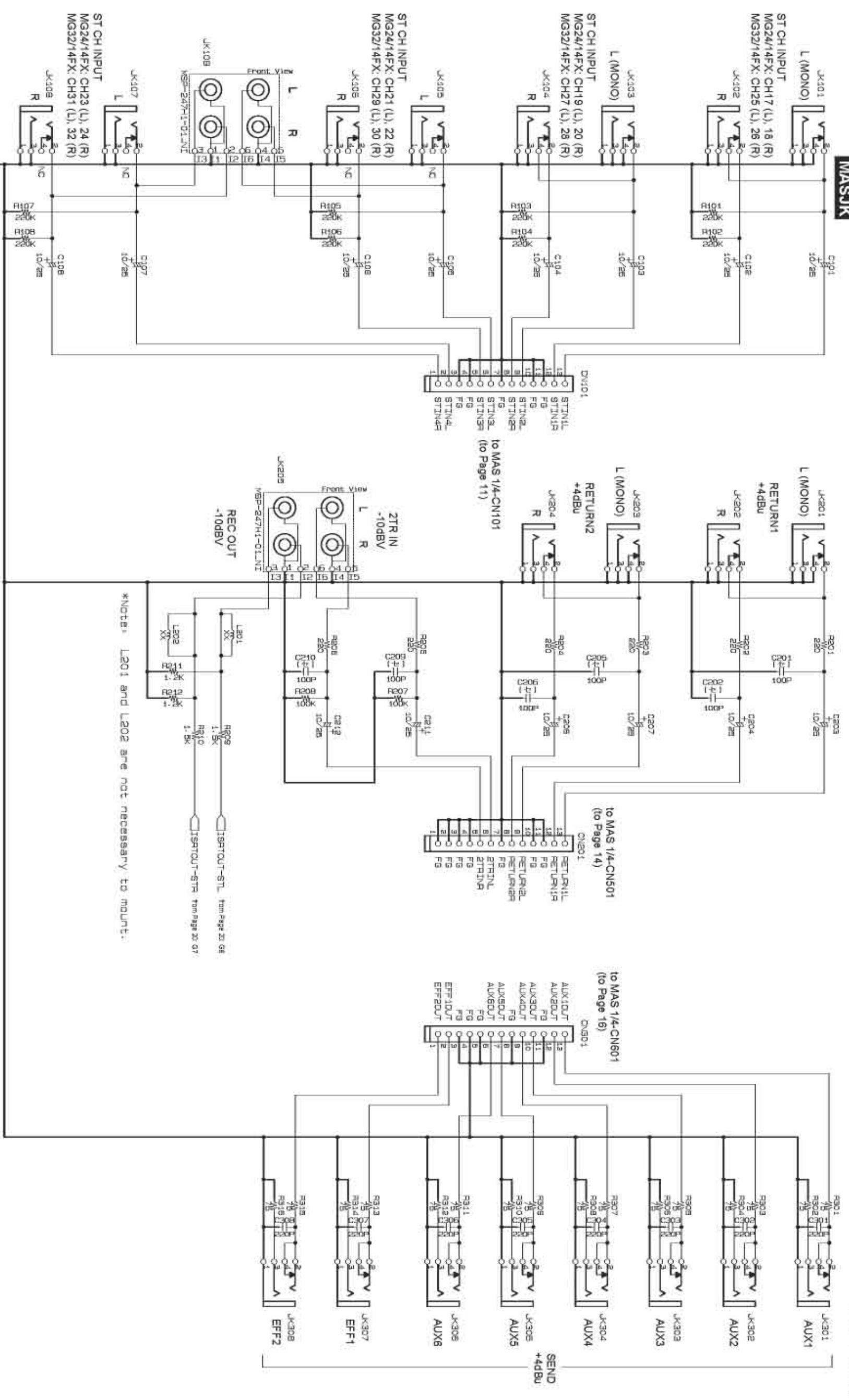

(注) : Ceramic Capacitor (セラミックコンデンサー)

OVERALL CIRCUIT DIAGRAM 17/18 (MASJK)

MG24/14FX
MG32/14FX

MASJK

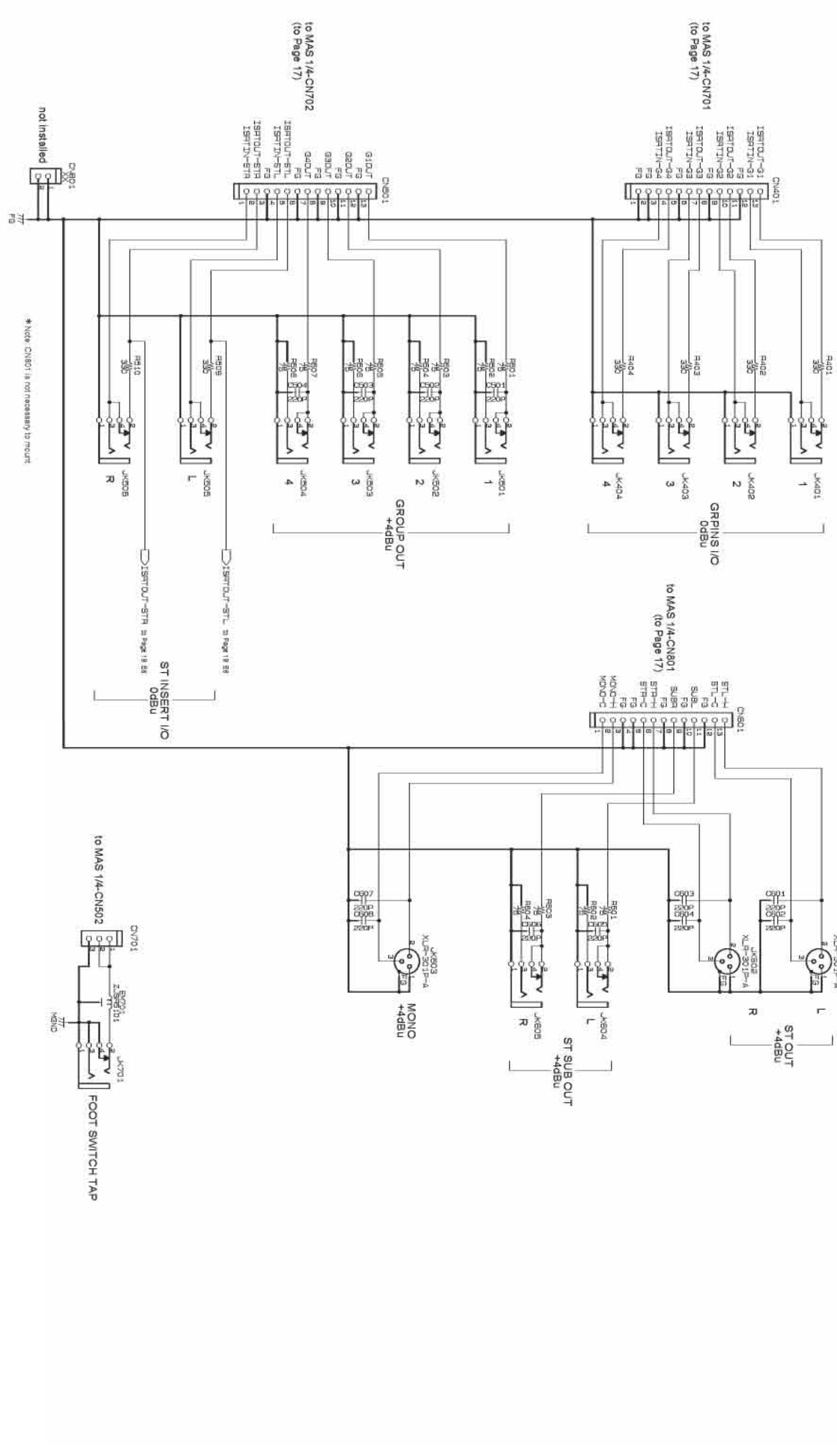

OVERALL CIRCUIT DIAGRAM 18/18 (PS)

MG24/14FX
MG32/14FX

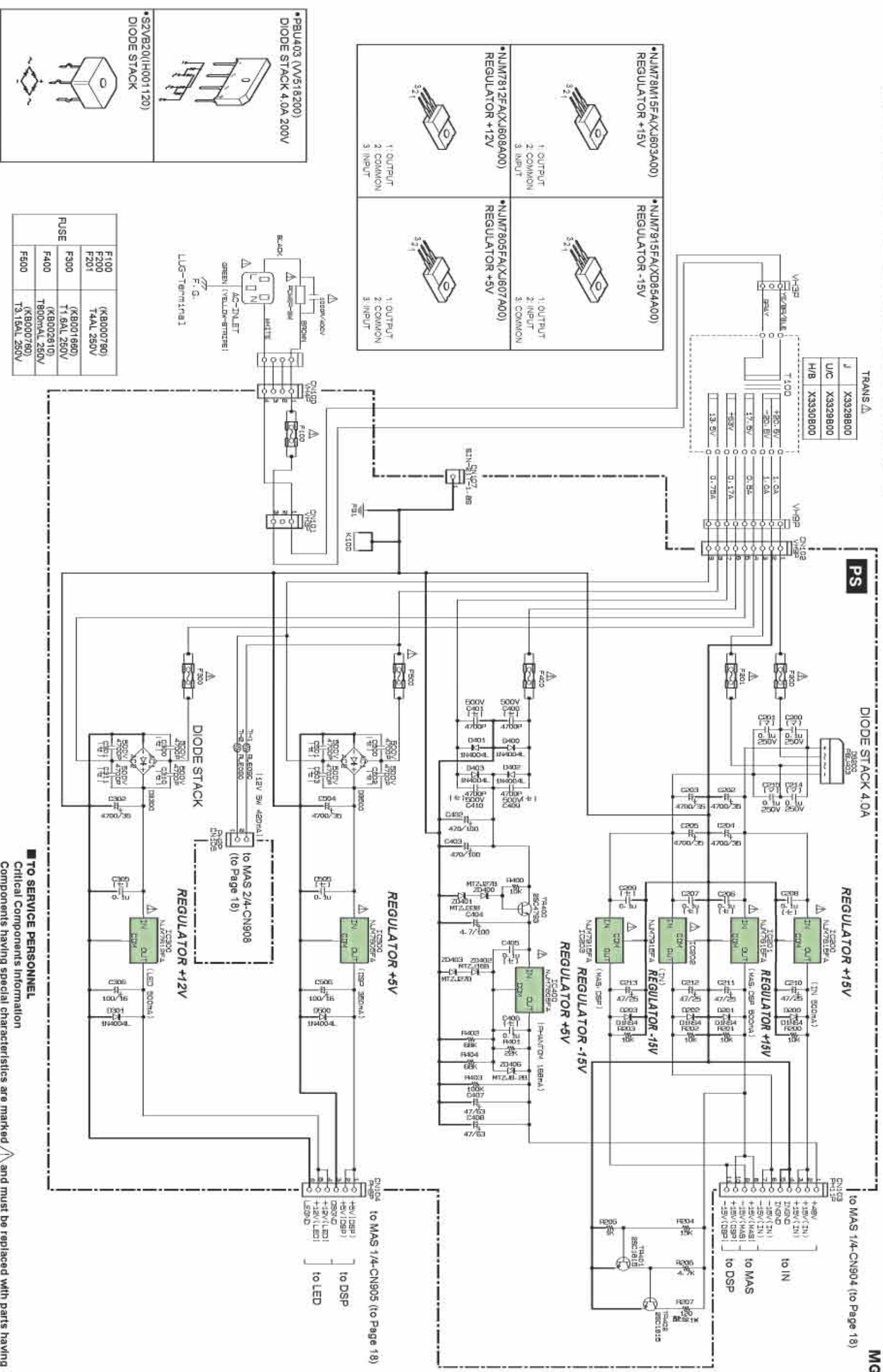

TO SERVICE PERSONNEL
Critical Components Information
Components having special characteristics are marked Δ and must be replaced with parts having specifications equal to those originally installed.

Δ 印の部品は、安全を維持するために重要な部品です。交換する場合は、安全のために必ず指定の部品をご使用ください。

(セ) : Ceramic Capacitor (セラミックコンデンサー)

(マ) : Mylar Capacitor (マイラーコンデンサー)

酸金 : Metal Oxide Film Resistor (酸化金属被膜抵抗)

28CC1-8833031 Δ